

PHILIPS

AVENT

SCD831
SCD833
SCD835

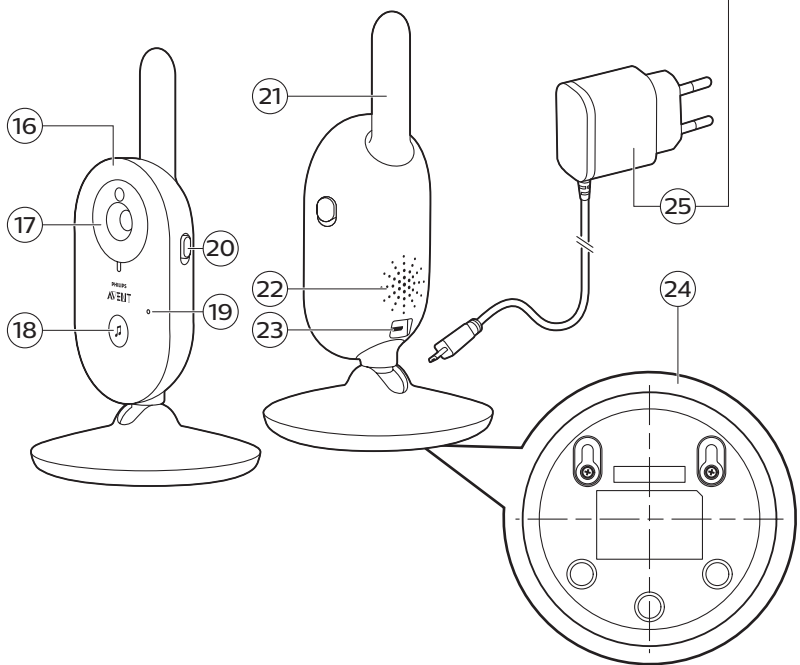

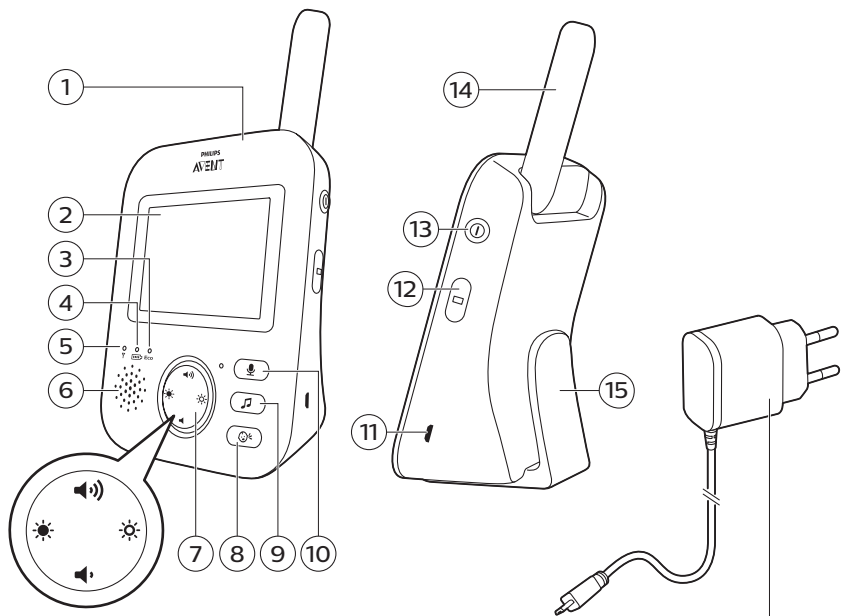

English	4
Български	29
Ελληνικά	57
Hrvatski	83
Македонски	108
Română	136
Slovenščina	162
Shqip	187
Srpski	214

Introduction

Congratulations on your purchase and welcome to Philips Avent! To fully benefit from the support that Philips Avent offers, register your product at **www.philips.com/welcome**.

The Philips Avent video baby monitor provides you with round-the-clock support and it allows you to see your baby day and night from anywhere in the house. The latest digital technology guarantees clear sound and the clearest image of your baby. This gives you an additional sense of security without entering your baby's room and disturbing its sleep.

General description

- 1 Parent unit
- 2 Display
- 3 ECO light
- 4 Battery status light
- 5 Link light
- 6 Speaker
- 7 Control button (menu navigation/volume/brightness)
- 8 Sensitivity button
- 9 Lullaby button
- 10 Talk-back button
- 11 Socket for small plug
- 12 Mode button
- 13 On/off button
- 14 Antenna
- 15 Belt clip
- 16 Baby unit
- 17 Camera
- 18 Lullaby on/off button
- 19 Microphone
- 20 On/off slide
- 21 Antenna
- 22 Speaker
- 23 Socket for small plug
- 24 Wall mounting holes
- 25 Adapter (2x)

Important safety information

Read this important information carefully before you use the appliance and save it for future reference.

IMPORTANT

This baby monitor is intended as an aid. It is not a substitute for responsible and proper adult supervision and should not be used as such.

Never leave your baby alone in your home. Always make sure there is someone present to look after the baby and take care of its needs.

Disclaimer

Please note that you use this baby monitor at your own risk. Koninklijke Philips N.V. and its subsidiary companies are not responsible for the operation of this baby monitor or your use of it and therefore do not accept any liability in connection with your use of this baby monitor.

Danger

- Never immerse any part of the baby monitor in water or any other liquid. Do not place the appliance where water or any other liquid can drip or splash onto it. Never use the baby monitor in moist places or close to water.
- Never put any object on top of the baby monitor and do not cover it. Do not block any ventilation openings. Install according to the manufacturer's instructions.

Warning: Strangulation Hazard—Children have STRANGLED in cords. Keep this cord out of the reach of children (more than 3 ft (0.9 m) away). Do not remove this tag.



Warning

- Check if the voltage indicated on the adapter corresponds to the local mains voltage before you connect the appliance.
- Do not modify or cut off any part of the adapter and its cord, as this causes a hazardous situation.
- Only use the adapter supplied.
- If the adapter is damaged, always have it replaced with one of the original type in order to avoid a hazard.
- This appliance can be used by children aged from 8 years and above and persons with reduced physical, sensory or mental capabilities or lack of experience and knowledge if they have been given supervision or instruction concerning use of the appliance in a safe way and understand the hazards involved. Children shall not play with the appliance. Cleaning and user maintenance shall not be made by children without supervision.
- Protect the mains cord from being walked on or pinched particularly at plugs, convenience receptacles, and the point where they exit from the appliance.

- Make sure that you place the baby monitor in such a way that its cord does not obstruct a doorway or passage. If you place the baby monitor on a table or low cabinet, do not let the mains cord hang over the edge of the table or cabinet. Make sure the cord does not lie on the floor where it presents a tripping hazard.
- Keep the packaging materials (plastic bags, cardboard buffers, etc.) out of the reach of children, as they are not a toy.
- To prevent electric shock, do not open the housing of the baby unit or parent unit.

Battery safety instructions

- Only use this product for its intended purpose and follow the general and battery safety instructions as described in this user manual. Any misuse can cause electric shock, burns, fire and other hazards or injuries.
- To charge the battery, only use the detachable supply unit* provided with the product. Do not use an extension cord.
- Charge, use and store the product at a temperature between 0 °C and 40 °C.
- Always unplug the product when it is fully charged.
- Do not burn products and their batteries and do not expose them to direct sunlight or to high temperatures (e.g. in hot cars or near hot stoves). Batteries may explode if overheated.
- If the product becomes abnormally hot, gives off an abnormal smell, changes color or if charging takes much longer than usual, stop using and charging the product and contact your local Philips dealer.
- Do not place products and their batteries in microwave ovens or on induction cookers.
- This product contains a rechargeable battery that is non-replaceable. Do not open the product to replace the rechargeable battery.
- When you handle batteries, make sure that your hands, the product and the batteries are dry.
- To prevent batteries from heating up or releasing toxic or hazardous substances, do not modify, pierce or damage products and batteries and do not disassemble, short-circuit, overcharge or reverse charge batteries.
- To avoid accidental short-circuiting of batteries after removal, do not let battery terminals come into contact with metal object (e.g. coins, hairpins, rings). Do not wrap batteries in aluminium foil. Tape battery terminals or put batteries in a plastic bag before you discard them.
- If batteries are damaged or leaking, avoid contact with the skin or eye. If this occurs, immediately rinse well with water and seek medical care.

Caution

- Use the appliance at a temperature between 0°C (32°F) and 40°C (104°F).
- Do not install the appliance near any heat sources such as radiators, heat registers, stoves or other apparatus (including amplifiers) that produce heat.
- Make sure that your hands are dry when you handle adapters, plugs and the mains cord.
- All required markings on the baby unit, parent unit and power adapter are located on the bottom of the baby unit, parent unit and power adapter.

Declaration of conformity

Hereby, Philips Electronics Hong Kong Limited declares that this product is in compliance with the essential requirements and other relevant provisions of Directive 2014/53/EU. A copy of the EC Declaration of Conformity (DoC) is available online at www.philips.com/support.

Compliance with EMF

This product complies with all applicable standards and regulations regarding exposure to electromagnetic fields.

Preparing for use

Baby unit

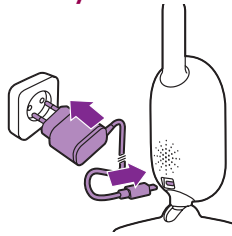

Put the power adapter in the baby unit and the adapter in the wall socket.

Parent unit

The parent unit runs on a built-in rechargeable Li-ion battery.

Follow the below steps to charge the parent unit:

1 Put the power adapter in the parent unit and put the adapter in the wall socket.

- The battery status light turns orange to indicate that the appliance is charging.

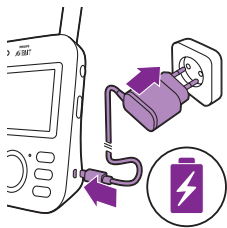

- When the battery is fully charged, the battery status indicator lights up green continuously.

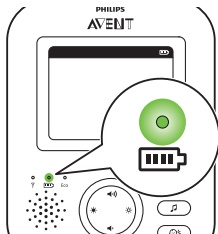

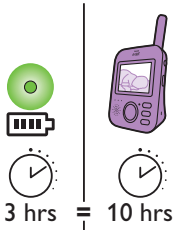

- When you charge the parent unit for 3 hours, it can be used cordlessly for approx. 10 hours in ECO mode.
- If the parent unit is switched on during charging, charging takes approximately twice as long.

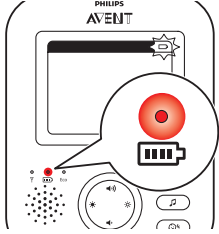

- When the rechargeable battery of the parent unit is almost empty, the battery status light turns red and the parent unit beeps.
- If the battery is completely empty and the parent unit is not connected to the mains, the parent unit automatically switches off and loses contact with the baby unit.

Note: The built in rechargeable battery cannot be removed from the product.

Note: The battery gradually and very slowly discharges, even when the parent unit is switched off.

Tip: To save battery, switch off the parent unit when you do not use it.

Note: We advise you to keep the parent unit connected to the mains during the whole night. If the battery of the parent unit runs low during the night, the parent unit beeps and this may wake you up.

Using the baby monitor

Linking parent unit and baby unit

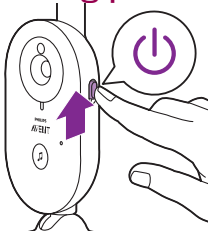

- 1 Push the on/off slide on the baby unit upwards to the ON position.

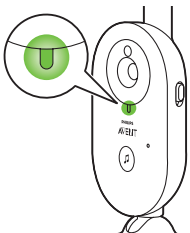

- 2 When the baby unit is on, the power-on light on the baby unit lights up green.

Note: The power-on light on the baby unit always lights up green, even when there is no connection with the parent unit.

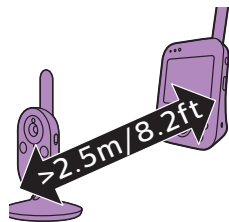

- 3 Make sure that the parent unit and the baby unit are at least 2.5 meters/ 8.2 feet away from each other to avoid acoustic feedback.

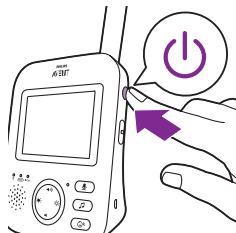

- 4 Press the on/off button on the parent unit for 1 second to switch on the parent unit.

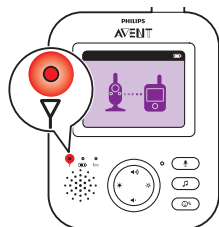

- The display goes on, the linking image appears on the display and the link light lights up red. The parent unit starts to search for the baby unit.

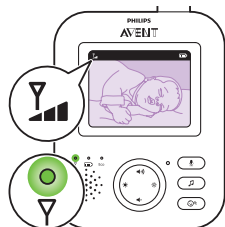

- When the parent unit and baby unit are linked, the link light lights up green on the parent unit and one or more bars appear on the display.

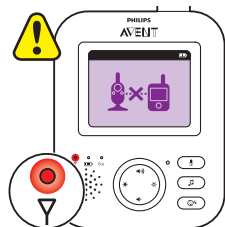

Note: It takes less than 10 seconds to establish the link between the parent unit and the baby unit.

When the baby unit is turned off, the parent unit will show the out of range image. Make sure that the baby unit is switched on.

- If no connection has been established, the link light turns red, the parent unit beeps three short beeps every 20 seconds and the out-of-range image appears on the display.

Positioning the baby monitor

Warning: The cord of the baby unit presents a potential strangulation hazard. Make sure that the baby unit and its cord are at least 1 meter / 3.5 feet away from your baby. Never place the baby monitor inside the baby's bed or playpen.

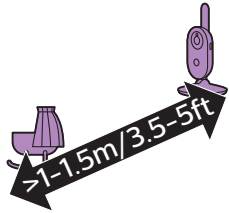

- 1 For optimal sound detection, make sure that the baby unit is no further than 1.5 meter / 5 feet away from the baby. Make sure that the baby unit is at least 1 meter / 3.5 feet away from the baby because of potential strangulation hazard.

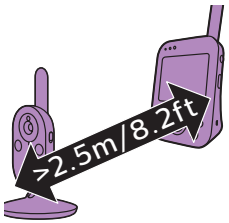

- 2 Place the parent unit within the operating range of the baby unit. Make sure it is at least 2.5 meters / 8.2 feet away from the baby unit to avoid acoustic feedback.

Note: If you use a cordless phone, wireless video, Wi-Fi network, microwave oven or Bluetooth on 2.4 GHz and you experience interference on either the parent unit or baby unit, move the parent unit until there is no more interference.

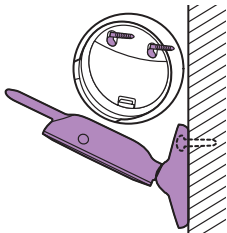

- 3 There are two ways to position the baby unit
 - a Place the baby unit on a stable, level and horizontal surface.
 - b Mount the baby unit to the wall with screws.

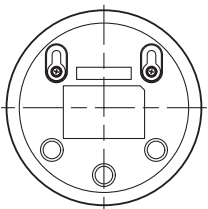

Tip: The wall mount template (see 'Wall mount') to mount the baby unit to the wall can be found at the end of this user manual.

Tip: Use the provided template to mark the exact location of the screw holes on the wall.

Tip: Position the baby unit at a higher level to get a good overview of the baby's bed or playpen.

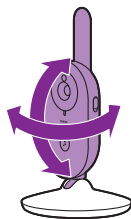

- 4 Adjust the baby unit in a way that ensures the best visibility of your baby. The baby unit can be rotated to position it in the desired way.

Dry materials

Material thickness

Loss of range

Wood, plaster, cardboard, glass (without metal, wires or lead)

< 30 cm (12 in)

0-10 %

Brick, plywood

< 30 cm (12 in)

5-35 %

Reinforced concrete

< 30 cm (12 in)

30-100 %

Metal grilles or bars

< 1 cm (0.4 in)

90-100 %

Metal or aluminium sheets

< 1 cm (0.4 in)

100 %

Operating range

The operating range is up to 50 meters / 165 feet indoors and 300 meters / 985 feet outdoors. The operating range of the baby monitor varies depending on the surroundings and factors that cause interference. Wet and moist materials cause so much interference that the range loss is up to 100 %.

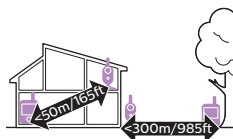

Features and settings

Volume

You can adjust the speaker volume of the parent unit to the level you prefer.

- 1 Press the top or bottom part of the control button to adjust the volume.

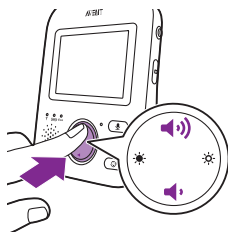

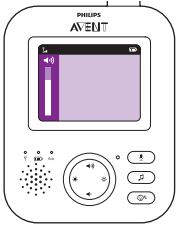

Tip: Make sure that the volume is adapted to the current conditions. Under noisy conditions, the vibration alert can be turned on as well.

The volume bar appears on the display to show the selected volume.

Note: If the volume is set to a high level, the parent unit consumes more power.

Note: When the volume bar is at its minimum, the volume is muted. The parent unit shows a mute icon in the status bar and you will only receive alerts and video from the parent unit.

Brightness

You can adjust the display brightness of the parent unit to the level you prefer.

- 1 Press the left or right part of the control button to adjust the brightness of the display of the parent unit.

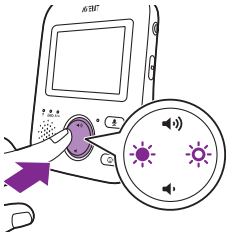

The brightness bar appears on the display to show the selected display brightness.

Note: If the brightness is set to a high level, the parent unit consumes more power.

Modes

This baby monitor has four different modes that allows you to choose how you want to look after your baby: VIDEO, AUDIO, VOX and ECO.

With the baby monitor on, you can switch between these 4 different modes by pressing the mode button on the side of the parent unit.

The display shows the selected mode. The selected mode is also indicated in the status bar. When turning on the device, the mode that was last used will be active.

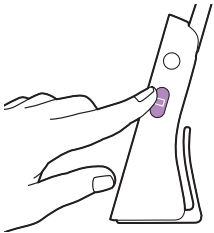

VIDEO mode

Press the mode button on the side of the parent unit to select the VIDEO mode.

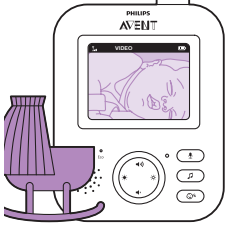
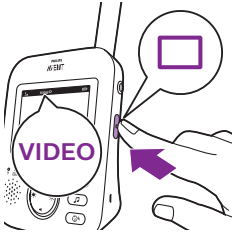

When the VIDEO mode is activated, the screen is always on, so you can see your baby. All sounds are directly transmitted to the parent unit.



Note: Set the sensitivity level to 'very high' to have continuous sound on the parent unit. Please see the Sensitivity level chapter for more information.

AUDIO mode

- 1 Press the mode button on the side of the parent unit to switch to AUDIO mode.

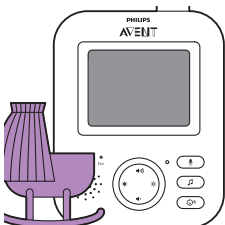

When the AUDIO mode is activated, the display of the parent unit switches off. After 3 seconds the display will completely turn off and the status bar will disappear.

Note: The status bar is not visible when the display is off.

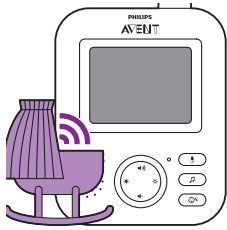

Note: The link light shows that the parent unit is still on and connected to the baby unit.

Note: Set the sensitivity level to 'very high' to have continuous sound on the parent unit. Please see the Sensitivity level chapter for more information.

All sounds are constantly transmitted to the parent unit. If your baby cries, the display of the parent unit is still off, but the sounds detected by the baby unit are transmitted to the parent unit.

VOX mode

- 1 Press the mode button on the side of the parent unit to switch to VOX mode.

Note: When the display is on, the selected mode is shown in the status bar. The status bar is not visible when the display is off.

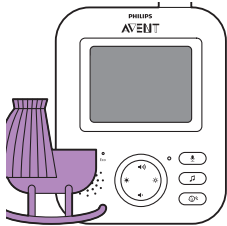
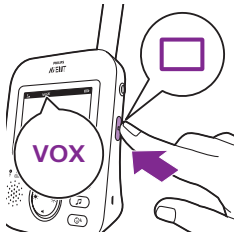

When the VOX mode is activated, the display and sound of the parent unit switch off, if there is no sound detected for 20 seconds.



When sound is picked up by the baby unit, the display and sound of the parent unit switch on immediately. The sounds are transmitted to the parent unit.

Note: The minimum sound level to activate sound and display is defined by the sensitivity setting.

ECO mode

- 1 Press the mode button on the side of the parent unit to switch to ECO mode.

Note: When the display is on, the selected mode will be visible in the status bar. The status bar is not visible when the display is off.



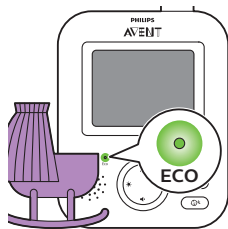

When the ECO mode is activated the display and sound of the parent unit switch off when no sound is detected for 20 seconds. The ECO light lights up green to indicate that the ECO mode is activated. During ECO mode the display and sound transmissions are turned off.

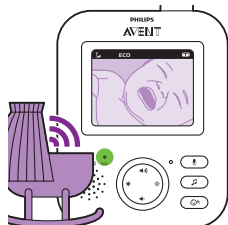

When sound is picked up by the baby unit, the display and sound of the parent unit switch on immediately. The sounds are transmitted to the parent unit.

Note: The minimum sound level to activate sound and display is defined by the sensitivity setting.

Lullabies

You can activate the lullaby feature either from the parent unit or from the baby unit.

To activate the lullaby feature from the parent unit, follow the instructions below:

Lullaby selection

- 1 Press the lullaby button on the parent unit to open the menu for lullabies.

Note: Pressing the lullaby button while the lullaby menu is already open, will close the menu.

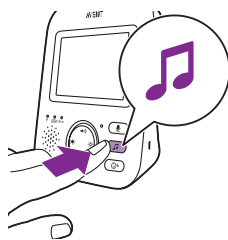

- 2 Press the right part of the control button to enter the list of lullabies.

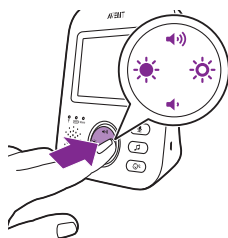



3 Press the top or bottom part of the control button to scroll through the list of lullabies.

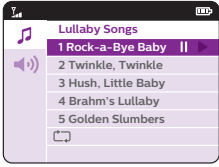

4 Press the right part of the control button to play a specific lullaby. If you want to pause the lullaby, press the right side of the control button again.

5 The status bar of the parent unit shows the number of lullabies that are being played and repeated.



The lullaby starts to play on the baby unit and it is repeated continuously for approximately 15 minutes.

Tip: To repeat all songs that are available, select the last option in the list.



6 To select another lullaby, scroll up or down with the control button to select another song from the list. Press the right part of the control button to start the selected song.

7 To stop the lullaby, press the lullaby button on the parent unit and pause the song that is currently playing by pressing the right part of the control button one more time.

Lullaby volume

1 Press the lullaby button and then press the bottom of the control button to select the volume options of the lullaby menu. Press the right part of the control button to access the lullaby volume levels.

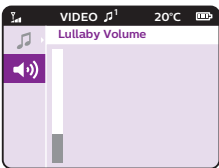

- 2 Press the top or bottom part of the control button to adjust the volume.

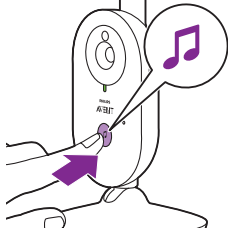
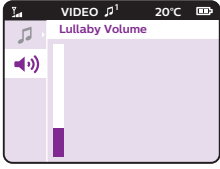

To activate the lullaby feature from the baby unit, press the lullaby on/off button on the baby unit.



The latest lullaby selected on the parent unit starts to play on the baby unit and is repeated continuously for approximately 15 minutes.

To stop the lullaby on the baby unit, press the lullaby on/off button on the baby unit.

Talk-back



You can use the talk-back button on the parent unit to talk to your baby.

- 1 Press and hold the talk-back button on the parent unit.
- 2 Talk clearly into the microphone at the front of the parent unit from a distance between 15-30cm /0.5-1ft.

As long as the talk-back button is pressed, there is an open sound connection to the baby unit. The display of the parent unit shows the talk-back icon, indicating the active connection.

- 3 Release the talk-back button when you have finished talking.

Note: As long as the talk-back button is pressed, the parent unit cannot process sounds coming from the baby unit.



Sensitivity

The sensitivity level of the baby unit defines what you hear through the parent unit. When the level is set high, you will hear many sounds, including soft background sounds. When the sensitivity level is set low, you will hear only the louder sounds.

- 1 Press the sensitivity button to access the sensitivity levels.

Note: When pressing the sensitivity button again, you will leave the menu.

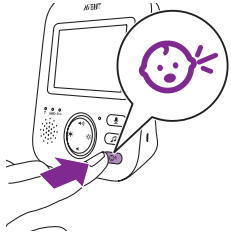

- 2 Press the top or bottom part of the control button to select the desired sensitivity level.



If your baby only makes soft sounds, the sensitivity of the baby unit needs to be set to a high sensitivity level on the parent unit.

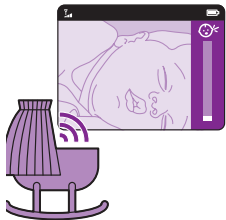

The louder your baby sounds, the lower the sensitivity can be set on the parent unit.

Note: In AUDIO and VIDEO mode, you will have continuous sound when the sensitivity level is on 'very high'. Otherwise, low sounds will be muted.

Tip: The sensitivity level can be adjusted so you will always hear your baby without the disruption of other sounds. When there is a lot of background noise, turn the sensitivity lower so you will not hear these sounds through the parent unit.

Belt clip

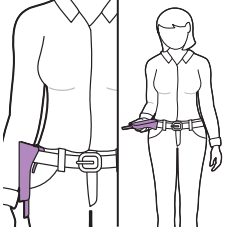

You can take the parent unit with you inside and outside the house by attaching the parent unit to your belt or waistband with the belt clip. This allows you to monitor your baby while you are moving around.

Note: The display is now turned upside down, which allows you to see your baby on the screen by simply lifting up the parent unit.

Cleaning and maintenance

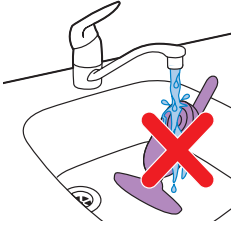

Warning: Do not immerse the parent unit, baby unit and power adapters in water and do not clean them under the tap.



Warning: Do not use cleaning sprays or liquid cleaners.

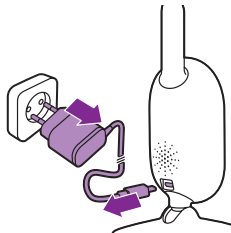

1 Switch off the baby unit, remove the power adapter from the baby unit and remove the power adapter from the wall socket.

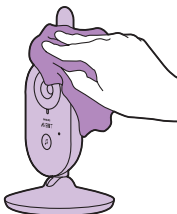

2 Clean the baby unit with a dry cloth.

Note: Fingerprints or dirt on the lens of the baby unit may affect the camera's performance. Avoid touching the lens with your fingers.

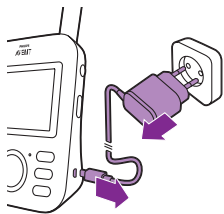

- 3 Switch off the parent unit, remove the power adapter from the parent unit and remove the power adapter from the wall socket.

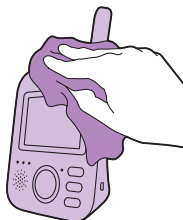

- 4 Clean the parent unit with a dry cloth.

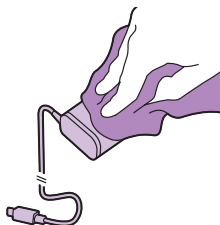

- 5 Clean the adapters with a dry cloth.

Storage

When you are not going to use the baby monitor for a long time, store the parent unit, the baby unit and the adapters in a cool and dry place.

Ordering accessories

To buy accessories or spare parts, visit www.philips.com/parts-and-accessories or go to your Philips dealer. You can also contact the Philips Consumer Care Center in your country (see the international warranty leaflet for contact details).

Recycling



- This symbol means that this product shall not be disposed of with normal household waste (2012/19/EU).



- This symbol means that this product contains a built-in rechargeable battery which shall not be disposed of with normal household waste (2006/66/EC). Please take your product to an official collection point or a Philips service center to have a professional remove the rechargeable battery.
- Follow your country's rules for the separate collection of electrical and electronic products and rechargeable batteries. Correct disposal helps prevent negative consequences for the environment and human health.

Disposal of your old product and battery

Your product is designed and manufactured with high quality materials and components, which can be recycled and reused.

This symbol on a product means that the product is covered by European Directive 2012/19/EU.

This symbol means that the product contains a built-in rechargeable battery covered by European Directive 2013/56/EU which cannot be disposed of with normal household waste. We strongly advise you to take your product to an official collection point or a Philips service center to have a professional remove the rechargeable battery. Inform yourself about the local separate collection system for electrical and electronic products and rechargeable batteries. Follow local rules and never dispose of the product and rechargeable batteries with normal household waste.

Correct disposal of old products and rechargeable batteries helps prevent negative consequences for the environment and human health. If there is no collection/recycling system for electronic products in your country, you can protect the environment by removing and recycling the battery before disposing the headphones.

Make sure the headset is disconnected from the charging case before removing the battery.

Environmental information

All unnecessary packaging has been omitted. We have tried to make the packaging easy to separate into two materials: cardboard (box and polyethylene (bags, protective foam sheet).

Your system consists of materials which can be recycled and reused if disassembled by a specialized company. Please observe the local regulations regarding the disposal of packaging materials, exhausted batteries and old equipment.

Remove the integrated battery

Note: We strongly advise you to have a professional remove the rechargeable battery.

Only remove the rechargeable battery when you discard the appliance. Make sure the battery is completely empty when you remove it. Only the parent unit includes a battery.

Procedure:

- 1 Remove the 2 rubber feet at the bottom of the parent unit.
- 2 Remove the 2 screws that are now visible at the bottom of the parent unit.
- 3 Put the antenna in upward position and remove the screw in the back housing that is now visible.
- 4 Remove the back housing from the front housing by forcing a screwdriver in between them. For newer versions manufactured after August 2020*, there are 2 more screws underneath the rating label. Tear out the rating label, remove the screws, release the belt clip and slide open the battery compartment door.
- 5 Disconnect the battery connector cable (black-white-red cable).
- 6 Remove the 4 screws from the battery holder. No screws for new versions manufactured after August 2020.
- 7 Remove the battery.

*The production date code DDMMYY is located underneath the belt clip, above the 2 rubber feet.

If there is no collection/recycling system for electronic products in your country, you can protect the environment by removing and recycling the battery before disposing the product.

Make sure the product is disconnected from the charging case before removing the battery.

Warranty and support

If you need information or support, please visit www.philips.com/support or read the international warranty leaflet.

Frequently asked questions

This chapter summarizes the most common problems you could encounter with the appliance. If you are unable to solve the problem with the information below, visit www.philips.com/support for a list of frequently asked questions or contact the Consumer Care Center in your country.

HOW TO USE / CONNECTING THE UNITS

Question

Answer

Why does the power-on light of the baby unit not go on when I switch on the unit?

Perhaps the baby unit is not connected to the mains. Connect the baby unit to the mains. Then set the on/off switch of the baby unit upwards to the ON position to establish connection with the parent unit.

Why doesn't the parent unit charge when I plug it in?

Perhaps the adapter is not plugged in properly. Make sure the adapter is plugged into the wall socket properly.

The parent unit may already be fully charged. The battery status light will be green when the battery is fully charged and the device is connected to the mains power.

Why doesn't the baby unit charge when I plug it in?

The baby unit does not have a charging function. The baby unit only works when it is connected to the mains.

Why can't I establish a connection?

Why is the connection lost every now and then?

Why are there sound interruptions?

The baby unit and the parent unit are probably close to the outer limits of the operating range or there is interference from other 2.4 GHz wireless devices. Try a different location, decrease the distance between the units or switch off other 2.4 GHz wireless devices (laptops, mobile phones, microwaves, etc) . It can take up to 10 seconds before the connection between the units is reestablished.

If the signal is lost, then the parent unit will make a beeping sound (3 quick beeps every 20 seconds).

The baby and parent unit might be too close to each other, keep them at least 1.5 meters/ 5 feet away from each other to prevent interference.

What happens during a power failure?

As the parent unit works on a rechargeable battery, the parent unit continues to work if the battery is sufficiently charged. However, the baby unit stops working because it has no rechargeable battery and only works on a mains power. The parent unit will give a beeping sound to indicate that the link with the baby unit is lost.

When mains power is restored, the connection between the parent unit and the baby unit will automatically be established.

Why can the charging time of the parent unit exceed 3 hours?

The parent unit may be switched on during charging. Switch off the parent unit during charging to reduce the charging time. When the display of the parent unit is constantly on, charging of the parent unit will take more time.

Perhaps temperature has exceeded the charging tolerance that could potentially cut off the charging circuit as a safety protection mechanism. To resume charging, move the charging station away from any heat sources such as radiators, heat registers, stove or other appliances (including amplifiers) that produce heat.

HOW TO USE / CONNECTING THE UNITS

Why do I need to keep the baby unit and its cord at least 1 meter/ 3.5 feet away from my baby?

To avoid strangulation with the cord and for optimal sound detection, always place the baby unit and its cord at least 1 meter / 3.5 feet away from the baby.

What is the difference between the various user modes on the parent unit: Video, Audio, VOX and ECO?

See below list for an explanation on the available modes on your baby monitor.

* Video mode: the screen and sound of the parent unit are always on.

* Audio mode: only audio will be activated. The display of the parent unit switches off when AUDIO mode is activated. The link light shows that the parent unit is still on and connected to the baby unit. All normal correspondence with the baby unit is possible via the talk back, lullaby and sensitivity buttons.

* VOX mode: The display and sound of the parent unit switch off if there is no sound detected for 20 seconds (or not enough sound above the sensitivity setting). Both display and sound will be activated immediately when your baby cries and the sensitivity threshold is passed. When the sound drops below the sound threshold, the video will remain active for 20 seconds. When one of the control buttons is pressed (brightness or volume), the device shall display video for roughly 5 seconds. Also the lullaby menu is accessible.

* ECO mode: The display and sound of the parent unit switch off when no sound is detected for 20 seconds. Eco Mode reduces power consumption during quiet times while keeping you connected to your baby. In ECO mode the ECO LED light is green and the device will operate on a different connection modus. In ECO mode the parent unit uses the 2 seconds ping mechanism to check the connection with the baby unit instead of a continuous radio frequency connection. Therefore the Baby Unit will also consume less energy in ECO mode.

How can I reset the parent unit?

You can reset the parent unit by simultaneously press the "power on/off button" and the round "navigation down button" at the front of the parent unit for about 1 second. The parent unit will switch off. In order to turn the parent unit back on, press the "power on/off button". Specific user information stored in the memory of the parent unit such as user mode, brightness settings, volume, lullaby selection, zoom selection and vibration settings will not be lost.

INDICATIONS ON THE PARENT UNIT

Question	Answer
The battery LED on the parent unit turns red. What should I do?	The battery power is low. If you do not connect the parent unit to the mains power when the battery LED has turned red and starts to make a beeping sound, the unit will stop working after approximately 60 minutes.
	Switch to lower brightness and/or volume to save battery consumption and connect the parent unit to the mains with the power adapter. (see chapter 'Preparing for use').
Why does the parent unit beep?	Your baby monitor beeps in a certain way to tell you what the problem is.
	1 beep: parent unit is switched off.
	1 beep, every 20 seconds for the first 3 minutes, after that, every minute: parent unit is low in battery.
	3 quick beeps every 20 seconds: connection between parent and baby unit is lost, link icon is shown on the parent unit's screen and the link connection button is red.
What does the battery LED colour (green, orange, red) or no burning LED mean for the status of my battery?	When the parent unit is connected to the mains power the color of the battery light will show: * Green: battery is full. * Orange: battery is charging.
	When the parent unit is not connected to the mains power the color of the battery light will show: * Red: battery is almost empty (<10 %). * No burning LED: parent unit is not connected to the mains.

NOISE/SOUND

Question	Answer
Why does the parent unit and/or baby unit produce a high-pitched noise?	The parent unit and baby unit may be too close to each other. Make sure the parent unit and the baby unit are at least 2.5 meters / 8.2 feet away from each other.
	The volume of the parent unit may be set too high. Decrease the volume of the parent unit.
	For causes of a beeping sound from the parent unit, see the FAQ "Why does the parent unit beep?"
How can I mute the sound?	Mute the device by pressing the bottom part of the control button. When the volume bar on the screen is completely empty, the volume is muted.
Why don't I hear a sound? Why can't I hear my baby cry?	The volume of the parent unit may be set too low or may be switched off. Press the top part on the control button to increase the volume level.

NOISE/SOUND

Perhaps the parent unit is muted, unmute the device by pressing the top part of the control button and adjust the volume.

The sensitivity is set too low, adjust the sensitivity in the parent unit's menu to a higher level.

The baby unit may be too far away from your baby. Make sure the baby unit is not further than 1.5 meters/ 5 feet away from your baby for optimal sound detection. Closer than 1 meter /3.5 feet increases strangulation hazard.

Why does the parent unit react too quickly to other sounds than my baby makes?

The baby unit also picks up other sounds than those of your baby. Move the baby unit closer to the baby (but observe the minimum distance of 1 meter/ 3.5 feet).

The sensitivity level may be set too high. When your baby makes soft sounds, the sensitivity has to be higher. However, the louder your baby sounds, the lower the sensitivity level can be set. You can change the sensitivity of your baby monitor on the parent unit's menu.

Why does the parent unit make a buzzing sound?

Interference may occur when the parent unit is out of range of the baby unit. Interference may also occur if there are too many walls or ceilings between the parent unit and the baby unit or when other 2.4 GHz wireless devices are switched on (e.g. microwave, Wi-Fi router).

Put the parent unit in a different place, closer to the baby unit, or switch off other wireless devices.

If this answer does not help you, check the other FAQ on " Why does the parent unit and/or baby unit produce a high-pitched noise?"

How long will the lullaby song be played by the baby unit?

Once you select a lullaby, it will be continuously repeated for approximately 15 minutes. In case you want to play all songs that are available, select the last option in the lullaby list.

How can I increase the volume of the lullaby?

You can adjust the volume of the lullaby on the parent unit, not on the baby unit. Press the lullaby button on the parent unit to open the lullaby menu and adjust the volume.

OPERATING TIME / RANGE

Question

Answer

Why does my baby monitor manage a much smaller distance than specified in this user manual?

The specified operating range of 300 meters /985 feet is only valid outdoors in open air and in the line of sight. Depending on the surroundings and other disturbing factors, the operating range may be smaller (see also table in chapter on positioning of parent and baby unit).

Inside your house, the operating range is up to 50 meters/165 feet, which is also limited by the number and type of walls and/or ceilings between the parent unit and the baby unit.

OPERATING TIME / RANGE

The operating time of the parent unit is supposed to be up to 10 hours. Why is the operating time of my parent unit shorter?

The video brightness of the parent unit may be set too high, which causes the parent unit to consume a lot of energy. Decrease the brightness of the parent unit.

The parent unit consumes a lot of energy when the video display is switched on continuously. Activate the AUDIO, VOX or ECO mode in the parent unit's menu to increase the operating time (see chapter 'Features', sections 'AUDIO mode', 'VOX mode' or 'ECO mode').

The volume of the parent unit may be set too high, which causes the parent unit to consume a lot of energy. Decrease the volume of the parent unit.

As any other rechargeable electronic device, the battery capacity decreases after a long period of usage.

VIDEO DISPLAY

Question

Answer

Why do I get interference on the parent unit? Why does the video display on the parent unit flicker?

Interference may occur when the parent unit is out of range of the baby unit. Interference may also occur if there are too many walls or ceilings between the parent unit and the baby unit or when other 2.4 GHz wireless devices are switched on (e.g. microwave, Wi-Fi router).

Perhaps you have more than 2 sets of baby monitors and interference may occur. Keep these 2 baby units away from each other, ideally in separate rooms.

Put the parent unit in a different place, closer to the baby unit, or switch off other wireless devices.

The rechargeable battery of the parent unit may need to be charged.

Why isn't there any image on the video display while the link light is green?

The parent unit may be in the AUDIO, VOX or ECO mode. Press the mode button on the right side of the parent unit to switch modes (see 'Modes').

Why isn't the image on the video display clear?

The display brightness may be set too low. Increase the display brightness on the parent unit using the control button in the centre.

Perhaps the lens of the baby unit is dirty. Clean the lens with a dry cloth.

The baby unit may be too far away from your baby. Make sure the baby unit is not further than 1.5 meters / 5 feet away from your baby for optimal video quality. Closer than 1 meter / 3.5 feet increases strangulation hazard.

Wall mount

Printing instructions:

Print this page in scale 100 % and use the template to accurately mark the position of the holes for the screws on the wall.

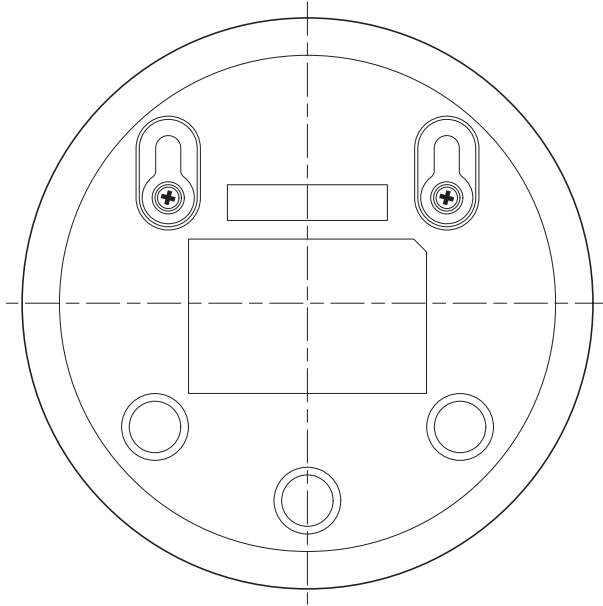

General information

Rechargeable Li-ion battery
FHSS frequency band 2.4GHz
Maximum radio-frequency power: $\leq 20\text{dBm}$

Supply unit:

Model: ASSA105E-050100 (EU plug) or
ASSA105B-050100 (UK plug)

Input: 100-240V 50/60Hz $\sim 0.35\text{A}$

Output: 5.0V --- 1.0A, 5.0W

Average active efficiency: $\geq 73.62\%$

No-load power consumption (W): 0.1W

Въведение

Поздравяваме ви за покупката и добре дошли във Philips Avent! За да се възползвате максимално от поддръжката, предлагана от Philips Avent, регистрирайте своя продукт на www.philips.com/welcome.

Видео мониторът за бебе на Philips Avent ви предоставя денонощна поддръжка и ви позволява да виждате бебето си денем и нощем от всяко място в къщата. Най-новите цифрови технологии гарантират чист звук и възможно най-ясна картина на вашето бебе. Това ви дава допълнително усещане за сигурност, без да влизате в стаята на бебето и да безпокоите съня му.

Общо описание

- 1 Родителско устройство
- 2 Дисплей
- 3 Светлинен индикатор ECO (ВРЪЗКА)
- 4 Светлинен индикатор за състоянието на батериите
- 5 Светлинен индикатор за връзка
- 6 Високоговорител
- 7 Контролен бутон (навигация в менюта/сила на звука/яркост)
- 8 Бутон за чувствителност
- 9 Бутон за приспивна песен
- 10 Бутон за отговаряне
- 11 Гнездо за малък жак
- 12 Бутон за режим
- 13 Бутон за вкл./изкл.
- 14 Антена
- 15 Щипка за колан
- 16 Устройство за бебето
- 17 Камера
- 18 Бутон за вкл./изкл. на приспивна песен
- 19 Микрофон
- 20 Плъзгач за вкл./изкл.
- 21 Антена
- 22 Високоговорител
- 23 Гнездо за малък жак
- 24 Отвори за стенен монтаж
- 25 Адаптер (2x)

Важна информация за безопасност

Преди да използвате уреда, прочетете внимателно тази важна информация и я запазете за справка в бъдеще.

ВАЖНО

Този бебелефон е помощно средство. Той не може да е заместител на отговорния и правилен контрол от страна на възрастните и не трябва да се използва като такъв.

Никога не оставяйте бебето си само въкщи. Винаги се уверявайте, че има някой, който да го наглежда и да се грижи за нуждите му.

Отказ от отговорност

Моля, имайте предвид, че използвате този бебелефон на собствен риск. Koninklijke Philips N.V. и нейните дъщерни компании не носят отговорност за функционирането на този бебелефон или използването му от ваша страна, поради което не поемат отговорност във връзка с неговата употреба.

Опасност

- Не потапяйте никоя част от бебелефона във вода или друга течност. Не поставяйте уреда на място, където вода или друга течност могат да попалят върху него или да го изпръскат. Не използвайте бебелефона на влажни места или в близост до вода.
- Никога не поставяйте каквито и да е предмети върху бебелефона и не го покривайте. Не запушвайте вентилационните отвори. Инсталирайте в съответствие с инструкциите на производителя.

Предупреждение: Опасност от задушаване – деца са се ЗАДУШАВАЛИ с кабели. Дръжте този кабел далеч от деца (на повече от 3 фута (0,9 м). Не махайте този етикет.



Предупреждение

- Преди да включите уреда, проверете дали напрежението, посочено върху адаптера, отговаря на това на местната електрическа мрежа.
- Не модифицирайте и не изолирайте части на адаптера и неговия кабел, тъй като това води до опасна ситуация.
- Използвайте само включения в комплекта адаптер.
- За да избегнете потенциална опасност, винаги заменяйте повредения адаптер само с оригинален такъв.
- Този уред може да се използва от деца, навършили 8 години, и от хора с намалени физически, сетивни или умствени възможности или без опит и познания, ако са под наблюдение или са инструктирани за безопасна употреба на уреда и разбират евентуалните опасности. Не позволявайте на деца да си играят с уреда. Почистването и потребителската поддръжка не бива да се извършват от деца без надзор.

- Не стъпвайте върху захранващия кабел и го пазете от прищипване, особено при съединителите, щепселната кутия и точката, в която кабелът излиза от устройството.
- Уверете се, че сте поставили бебелефона така, че кабелът му да не пречи на отварянето на врати или преминаването. Ако поставите бебелефона на маса или ниско шкафче, не оставяйте захранващия кабел да виси през ръба на масата или шкафчето. Уверете се, че кабелът не лежи на пода, където може да създаде опасност от спъване.
- Пазете опаковъчните материали (полиетиленови пликове, предпазни картони и др.) далече от деца, тъй като те не са играчки.
- За да предотвратите токов удар, не отваряйте корпуса на устройството за бебето или родителското устройство.

Инструкции за безопасност за батерията

- Използвайте този продукт само по предназначение и следвайте общите инструкции, както и тези за безопасност на батерията, както е описано в това ръководство за потребителя. Всяко неправилно използване може да доведе до електрически удар, изгаряния, пожар и други опасности или наранявания.
- За зареждане на батерията използвайте само сменяемия захранващ блок*, предоставен заедно с продукта. Не използвайте удължителен кабел.
- Зареждайте, използвайте и съхранявайте продукта при температури между 0°C и 40°C.
- Винаги изключвайте продукта от контакта, когато е напълно зареден.
- Не изгаряйте продуктите и техните батерии и не ги излагайте на пряка слънчева светлина или на висока температура (напр. в автомобили, в които е горещо, или близо до горещи печки). Батериите могат да експлодират при прекомерно нагриване.
- Ако продуктът стане необичайно горещ, мирише по необичаен начин, променя цвета си или ако зареждането отнема повече време от обичайното, спрете употребата и зареждането на продукта и се свържете с местния търговец на уреди на Philips.
- Не поставяйте продуктите и техните батерии в микровълнови печки или индукционни уреди за готвене.
- Този продукт съдържа акумулаторна батерия, която не може да се сменя. Не отваряйте продукта, за да смените акумулаторната батерия.
- Когато боравите с батериите, се уверете, че ръцете ви, продуктът и батериите са сухи.
- За да предотвратите нагриването или отделянето на токсични или опасни вещества на батериите, не променяйте, не пробивайте и не повреждайте продуктите и батериите и не разглобявайте, не подлагайте на късо съединение, не извършвайте презареждане или обратно зареждане на батериите.
- За да избегнете нежелано късо съединение на батериите след тяхното изваждане, не позволявайте клемите на батериите да влязат в контакт с метални предмети (напр. монети, фиби за коса, пръстени). Не увивайте батериите в алуминиево фолио. Залепете клемите на батериите с тиксо или поставете батериите в найлонов плик, преди да ги изхвърлите.

- Ако батериите са повредени или имат изтичане, избягвайте контакт с кожата или очите. Ако това се случи, незабавно изплакнете обилно с вода и потърсете медицинска помощ.

Внимание

- Използвайте уреда при температура между 0 °C (32 °F) и 40 °C (104 °F).
- Не поставяйте уреда близо до източници на топлина, като радиатори, вентилационни решетки за горещ въздух, печки или други уреди (включително усилватели), които излъчват топлина.
- Уверете се, че ръцете ви са сухи при работа с адаптерите, щепселите и захранващия кабел.
- Всички задължителни маркировки са разположени от долната страна на устройството за бебето, родителското устройство и захранващия адаптер.

Декларация за съответствие

С настоящото Philips Electronics Hong Kong Limited декларира, че този продукт съответства на основните изисквания, както и на други приложими разпоредби на Директива 2014/53/ЕС. Копие от ЕО декларацията за съответствие (DoC) може да се намери онлайн на адрес www.philips.com/support.

Съвместимост с ЕМП (електромагнитни полета)

Този продукт е в съответствие с всички действащи стандарти и норми, свързани с излагането на въздействието на електромагнитни полета.

Подготовка за употреба

Устройство за бебето



Поставете захранващия адаптер в устройството за бебето и включете адаптера в стенния контакт.

Родителско устройство

Родителското устройство работи с вградена акумулаторна литиево-йонна батерия.

Следвайте стъпките по-долу, за да заредите родителското устройство:

- 1 Поставете малкия жак в родителското устройство и включете адаптера в контакта.
 - Индикаторът за състоянието на батерията светва в оранжево, за да покаже, че уредът се зарежда.

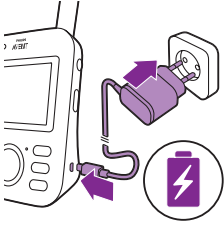

- Когато батерията е напълно заредена, индикаторът за състоянието на батерията свети постоянно в зелено.

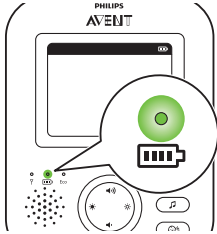

- Когато зареждате устройството за родители в продължение на 3 часа, то може да се използва безжично за около 10 часа в режим ECO.
- Ако родителското устройство е включено по време на зареждането, зареждането отнема приблизително двойно по-дълго.

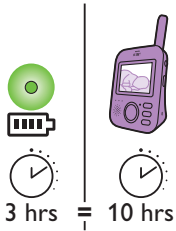

- Когато акумулаторната батерия на родителското устройство е почти празна, светлинният индикатор за състоянието на батериите светва в червено, а родителското устройство издава кратки звукови сигнали.
- Ако батерията е напълно изтощена и родителското устройство не е свързано към контакт, родителското устройство автоматично ще се изключи и ще загуби връзка с устройството за бебето.

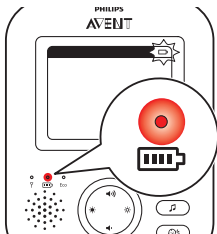

Забележка: Вградената акумулаторна батерия не може да се вади от продукта.

Забележка: Батерията постепенно и много бавно се разрежда, дори когато родителското устройство е изключено.

Съвет: За да пестите батерия, изключвайте родителското устройство, когато не го използвате.

Забележка: Съветваме ви да държите родителското устройство включено в контакт през цялата нощ. Ако батерията на родителското устройство пада през нощта, родителското устройство издава кратки звуци и това може да ви събуди.

Използване на бебephона

Свързване на родителското устройство и устройството за бебето

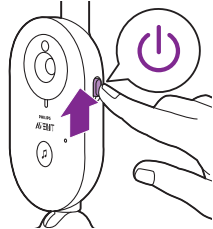

- 1 Преместете плъзгача за вкл./изкл. на устройството за бебето нагоре в позиция ON.

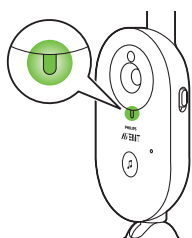

- 2 Когато устройството за бебето е включено, индикаторът за захранване на устройството за бебето светва в зелено.

Забележка: Индикаторът за включено захранване на устройството за бебето винаги свети в зелено, дори когато няма връзка с родителското устройство.

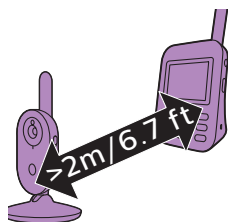

- 3 Погрижете се родителското устройство и устройството за бебето да са на разстояние поне 2,5 метра/8.2 фута едно от друго, за да избегнете акустична обратна връзка.

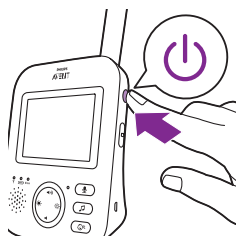

- 4 Натиснете бутона за включване/изключване на родителското устройство за 1 секунда, за да включите родителското устройство.

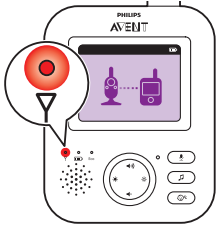

- Дисплеят се включва, изображението за свързване се появява на дисплея и индикаторът за връзка светва в червено. Родителското устройство започва да търси устройството за бебето.

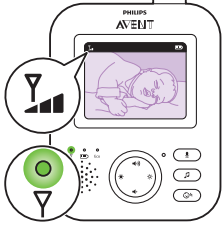

- Когато се осъществи връзка между устройството за бебето и родителското устройство, индикаторът за връзка светва в зелено на родителското устройство, а на дисплея се показват една или повече чертички.

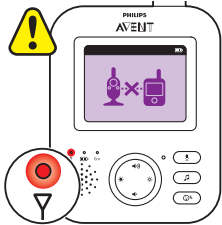

Забележка: Родителското устройство установява връзка с устройството за бебето за по-малко от 10 секунди.

Когато устройството за бебето бъде изключено, родителското устройство ще показва изображението за „извън обхват“. Проверете дали устройството за бебето е включено.

- Ако не е установена връзка, индикаторът за връзка светва в червено, родителското устройство издава три кратки звукови сигнала на всеки 20 секунди, а на дисплея се показва изображението за „извън обхват“.

Разполагане на бебephона

Предупреждение: Кабелът на устройството за бебето представлява потенциална опасност от задушаване. Уверете се, че устройството за бебето и кабелът му са най-малко на 1 метър/3,5 фута от бебето. Не поставяйте бебephона в бебешкото креватче или кошара.

- 1 За оптимално засичане на звука се уверете, че устройството за бебето е на не повече от 1,5 метра/5 фута от бебето. Уверете се, че устройството за бебето е на най-малко 1 метър/3,5 фута от бебето поради потенциален риск от задушаване.

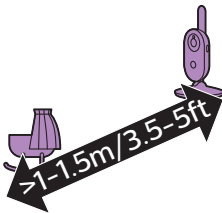

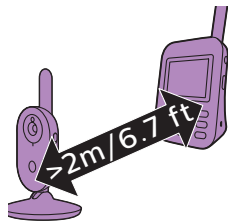

- 2 Поставете родителското устройство в рамките на работния обхват на устройството за бебето. Погрижете се то да е на разстояние от поне 2,5 метра/8.2 фута от устройството за бебето, за да избегнете акустична обратна връзка.

Забележка: Ако използвате безжичен телефон, безжично видео устройство, Wi-Fi мрежа, микровълнова фурна или Bluetooth устройство на 2,4 GHz и в родителското устройство или устройството за бебето се появят смущения, преместете родителското устройство на по-голямо разстояние, докато смущенията изчезнат.

- 3 Има два начина за позициониране на устройството за бебето
- Поставяйте устройството за бебето върху стабилна, равна и хоризонтална повърхност.
 - Монтирайте устройството за бебето на стената с винтове.

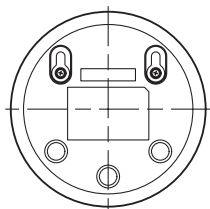
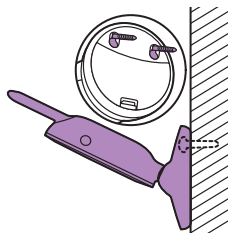

Съвет: Можете да намерите шаблона (вж. 'Стенен монтаж') за монтаж на устройството за бебе на стената в края на настоящото потребителско ръководство.

Съвет: Използвайте предоставения шаблон, за да отбележите точните местоположения на отворите за винтовете на стената.

Съвет: Поставете устройството за бебето на по-високо ниво, за да имате добър поглед към бебешкото легло или кошарка.

- 4 Регулирайте положението на устройството за бебето така, че да виждате бебето най-добре. Устройството на бебето може да се върти, за да се позиционира по желания начин.

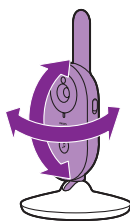

Сухи материали

Дебелина на материала

Загуба на обхват

Дърво, гипс, картон, стъкло (без метал, проводници или олово)

< 30 см (12 инча)

0-10 %

Тухла, шперплат

< 30 см (12 инча)

5-35 %

Железобетон

< 30 см (12 инча)

30-100 %

Метални мрежи или решетки

< 1 см (0,4 инча)

90-100 %

Метални или алуминиеви листове

< 1 см (0,4 инча)

100 %

Работен обхват

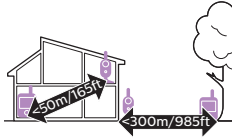

Работният обхват е до 50 метра / 165 фута на закрито и 300 метра / 985 фута на открито. Работният обхват на бебephона е различен в зависимост от околната обстановка и фактори, които причиняват смущения. Влажни и мокри материали причиняват толкова силни смущения, че загубата на работен обхват е до 100%.

Функции и настройки

Сила на звука

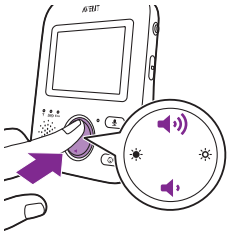

Можете да регулирате силата на звука от високоговорителя на родителското устройство на предпочитаното от вас ниво.

- 1 Силата на звука се регулира чрез натискане на горната или долната част на бутона за сила на звука.

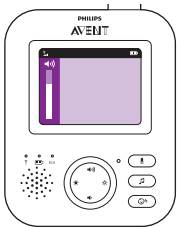

Съвет: Проверете дали силата на звука е съобразена с конкретните условия. В шумна обстановка можете да включите и предупреждението чрез вибриране.

На дисплея се появява плъзгачът за сила на звука, който показва избраната сила на звука.

Забележка: Ако силата на звука е настроена на високо ниво, родителското устройство консумира повече енергия.

Забележка: Когато лентата за сила на звука е на минимум, устройството е без звук. Родителското устройство показва икона за „без звук“ в лентата за състояние и ще получавате само предупреждения и видео от родителското устройство.

Яркост

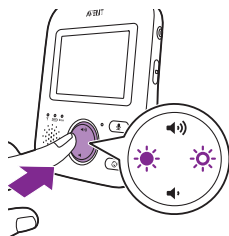

Можете да регулирате яркостта на дисплея на родителското устройство до предпочитаното от вас ниво.

- 1 Натиснете лявата или дясната част на контролния бутон, за да регулирате яркостта на видео дисплея на родителското устройство.



На дисплея се появява плъзгачът за яркост на звука, който показва избраната яркост.

Забележка: Ако яркостта е настроена на високо ниво, родителското устройство консумира повече енергия.

Режими

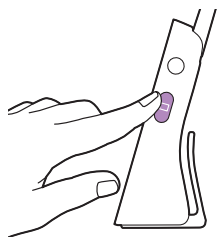

Този бебешки монитор има четири различни режима, които ви позволяват да изберете как искате да се грижите за своето бебе: VIDEO, AUDIO, VOX и ECO.

Когато бебешкият монитор е включен, можете да превключвате между тези 4 различни режима, като натискате бутон за режим от страни на родителското устройство.

Дисплеят показва избрания режим. Избраният режим се посочва и в лентата за състояние. Когато включвате устройството, ще бъде активен последно избраният режим.

Режим VIDEO

Натиснете бутон за режим от страни на родителското устройство, за да изберете режим VIDEO.

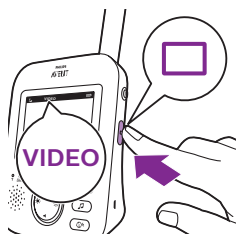

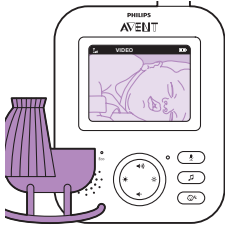

Когато е активиран режим VIDEO, екранът е винаги включен, за да можете да виждате своето бебе. Всички звуци се предават директно до родителското устройство.



Забележка: Задайте нивото на чувствителност на „много високо“, за да имате непрекъснат звук на родителското устройство. Моля, вижте глава „Ниво на чувствителност“ за повече информация.

Режим AUDIO

- 1 Натиснете бутона за режим отстриани на родителското устройство, за да преминете в режим AUDIO.

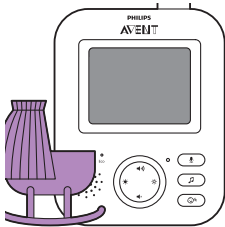

Когато е активиран режим AUDIO, дисплеят на родителското устройство изгасва. След 3 секунди дисплеят ще се изключи напълно и лентата за състояние ще изчезне.

Забележка: Лентата за състояние не се вижда, когато дисплеят е изключен.

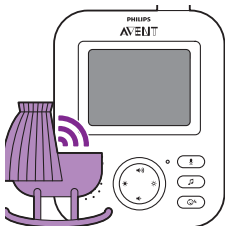

Забележка: Светлинният индикатор за връзка показва, че родителското устройство все още е включено и свързано с устройството за бебето.

Забележка: Задайте нивото на чувствителност на „много високо“, за да имате непрекъснат звук на родителското устройство. Моля, вижте глава „Ниво на чувствителност“ за повече информация.

Всички звуци се предават постоянно до родителското устройство. Ако бебето плаче, дисплеят на родителското устройство остава изключен, но звуците, засечени от устройството за бебето, се предават до родителското устройство.

Режим VOX

- 1 Натиснете бутона за режим отстриани на родителското устройство, за да преминете в режим VOX.

Забележка: Когато дисплеят е включен, избраният режим се показва в лентата за състояние. Лентата за състояние не се вижда, когато дисплеят е изключен.

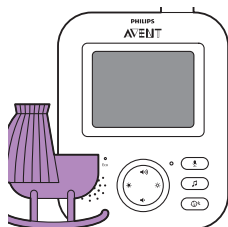
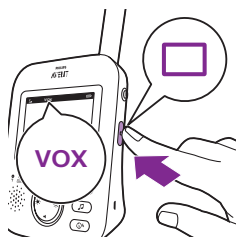

Когато е активиран режим VOX, дисплеят и звукът на родителското устройство са изключени, ако в продължение на 20 секунди не бъде засечен звук.



Когато устройството за бебето засече звук, дисплеят и звукът на родителското устройство се включват незабавно. Звучите се предават до родителското устройство.

Забележка: Минималното ниво на звука за активиране на звука и дисплея се определя от настройката за чувствителност.

Режим ECO

- 1 Натиснете бутона за режим отстриани на родителското устройство, за да преминете в режим ECO.

Забележка: Когато дисплеят е включен, избраният режим се вижда в лентата за състояние. Лентата за състояние не се вижда, когато дисплеят е изключен.

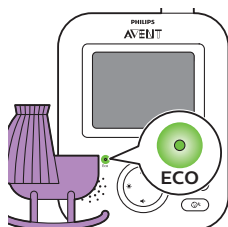

Когато режим ECO е активиран, дисплеят и звукът на родителското устройство са изключени, ако в продължение на 20 секунди не бъде засечен звук. Индикаторът за ECO свети в зелено, за да посочва, че е активиран режим ECO. По време на режим ECO дисплеят и предаването на звук са изключени.

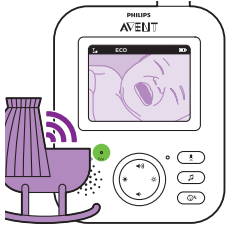

Когато устройството за бебето засече звук, дисплеят и звукът на родителското устройство се включват незабавно. Звучите се предават до родителското устройство.

Забележка: Минималното ниво на звука за активиране на звука и дисплея се определя от настройката за чувствителност.

Приспивни песни

Можете да активирате функцията за приспивни песни и от родителското устройство, и от устройството за бебето.

За да активирате функцията за приспивни песни от родителското устройство, следвайте инструкциите по-долу:

Избор на приспивна песен

- 1 Натиснете бутона за приспивна песен на родителското устройство, за да отворите менюто за приспивни песни.

Забележка: Натискането на бутона за приспивна песен, докато менюто за приспивни песни вече е отворено, ще затвори менюто.

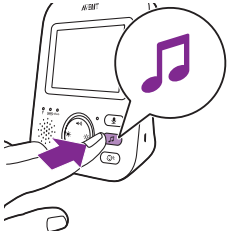

- 2 Натиснете дясната част на контролния бутон, за да влезете в списъка с приспивни песни..

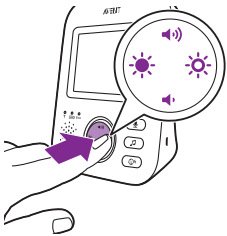

- 3 Натискайте горната или долната част на контролния бутон, за да превъртате списъка с приспивни песни.



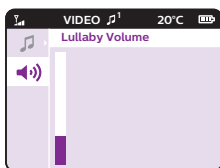
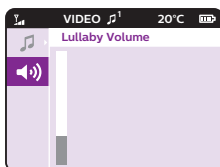
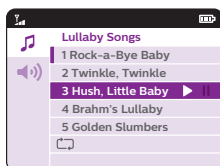

- 4 Натиснете дясната част на контролния бутон, за да пуснете конкретна приспивна песен.
Ако искате да паузирате приспивната песен, натиснете дясната част на контролния бутон отново.
- 5 Лентата за състояние на родителското устройство показва броя приспивни песни, които се възпроизвеждат и повтарят.

Приспивната песен започва да се възпроизвежда на устройството за бебето и се повтаря непрекъснато приблизително 15 минути.

Съвет: За да повтаряте всички налични песни, изберете последната опция в списъка.

- 6 За да изберете друга приспивна песен, превъртайте нагоре или надолу с контролния бутон, за да изберете друга песен от списъка. Натиснете дясната част на контролния бутон, за да пуснете избраната песен.
- 7 За да спрете приспивната песен, натиснете бутона за приспивна песен на родителското устройство и паузирайте приспивната песен, която свири, като натиснете дясната част на контролния бутон още веднъж.

Сила на звука на приспивна песен

- 1 Натиснете бутона за приспивна песен, след което натиснете долната част на контролния бутон, за да изберете опциите за сила на звука в менюто за приспивни песни. Натиснете дясната част на контролния бутон, за да получите достъп до силата на звука на приспивните песни.
- 2 Силата на звука се регулира чрез натискане на горната или долната част на бутона за сила на звука.

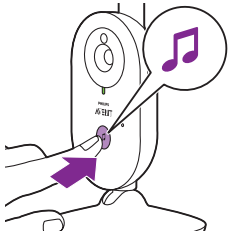

За да активирате функцията за приспивна песен от устройството за бебето, натиснете бутона за включване/изключване на приспивна песен на устройството за бебето.



Последната избрана от родителското устройство приспивна песен започва да свири на устройството за бебето и се повтаря непрекъснато приблизително 15 минути.

За да спрете приспивната песен на устройството за бебето, натиснете бутона за включване/изключване на приспивна песен на устройството за бебето.

Отговаряне



Можете да използвате бутона за отговор на родителското устройство, за да говорите на бебето си.

- 1 Натиснете и задръжте бутона за отговор на родителското устройство.
- 2 Говорете ясно в микрофона отпред на родителското устройство от разстояние 15–30 см/0,5–1 фута.

Докато бутонът за отговор е натиснат, има отворена звукова връзка с устройството за бебето. Дисплеят на родителското устройство показва иконата за отговор, която посочва активната връзка.



- 3 Отпуснете бутона за отговор, когато приключите с говоренето.

Забележка: Докато бутонът за отговор е натиснат, родителското устройство не може да обработва звуци, идващи от устройството за бебето.

Чувствителност

Нивото на чувствителността на устройството за бебето определя какво ще чувате през родителското устройство. Когато се зададе високо ниво, ще чувате много звуци, включително тихи фонов шумове. Когато се зададе ниско ниво на чувствителност, ще чувате само по-силните звуци.

- 1 Натиснете бутона за чувствителност за достъп до нивата на чувствителност.

Забележка: Когато натиснете бутона за чувствителност отново, ще излезете от менюто.

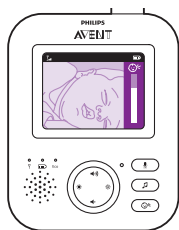
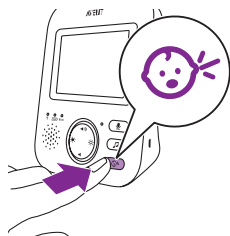

- 2 Натиснете горната или долната част на контролния бутон, за да изберете желаното ниво на чувствителност.

Ако бебето ви издава само тихи звуци, чувствителността на устройството за бебе трябва да се зададе на високо ниво на родителското устройство.



Колкото по-силни звуци издава бебето ви, толкова по-ниско ниво на чувствителността можете да зададете на родителското устройство.

Забележка: В режими AUDIO и VIDEO ще имате постоянен звук, когато нивото на чувствителност е на „много високо“. В друг случай по-тихите звуци ще бъдат заглушавани.

Съвет: Нивото на чувствителността може да се регулира, за да чувате винаги бебето си, без разсейване от други звуци. Когато има много фонов шум, настройте чувствителността по-ниско, за да не чувате тези звуци през родителското устройство.

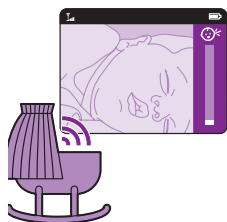

Щипка за колан

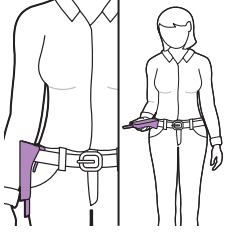

Можете да вземете родителското устройство със себе си в къщата и извън нея, като го закачите на колана си или ластика на панталона с щипката за колан. Това ви позволява да наблюдавате бебето, докато сте в движение.

Забележка: Сега дисплеят се обръща наобратно, за да можете да виждате бебето на екрана, като просто повдигнете родителското устройство.

Почистване и поддръжка

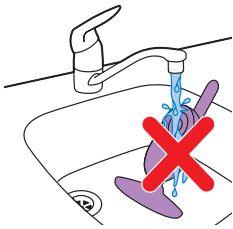

Предупреждение: Не потапяйте родителското устройство, устройството за бебето и хранящите адаптери във вода и не ги почиствайте с течаща вода.



Предупреждение: Не използвайте спрейове за почистване и течни почистващи препарати.

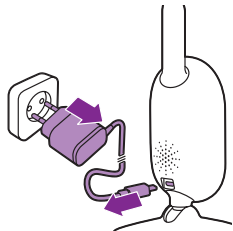

- 1 Изключете устройството за бебето, откачете хранявния адаптер от устройството за бебето и откачете хранявния адаптер от стенния контакт.

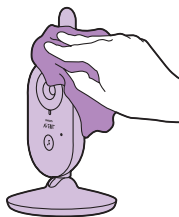

2 Почиствайте устройството за бебето със суха кърпа.

Забележка: Отпечатъците от пръсти или прахта по обектива на устройството за бебето може да се отразят на работата на камерата. Избягвайте да докосвате обектива с пръсти.

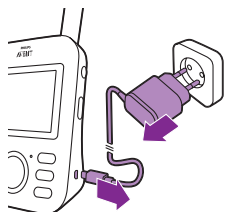

3 Изключете родителското устройство, откачете захранващия адаптер от родителското устройство и откачете захранващия адаптер от стенния контакт.



4 Почиствайте родителското устройство със суха кърпа.

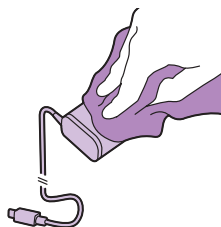

5 Почиствайте адаптерите със суха кърпа.

Съхранение

Когато няма да използвате бебелефона за дълго време, приберете родителското устройство, устройството за бебето и адаптерите на прохладно и сухо място.

Поръчване на аксесоари

За да закупите аксесоари или резервни части, посетете www.philips.com/parts-and-accessories или се обърнете към вашия търговец на Philips. Можете също така да се свържете с центъра за обслужване на потребители на Philips във вашата държава (за данни за контакт вижте листовката за международната гаранция).

Рециклиране



- Този символ означава, че продуктът не може да се изхвърля заедно с обикновените битови отпадъци (2012/19/EC).



- Този символ означава, че продуктът съдържа вградена акумулаторна батерия, която не трябва да се изхвърля заедно с обикновените битови отпадъци (2006/66/EC). Занесете продукта си в официален пункт за събиране на отпадъци или сервизен център на Philips, където акумулаторната батерия да бъде извадена от професионалист.
- Следвайте правилата на вашата държава за разделно събиране на електрически и електронни продукти и акумулаторни батерии. Правилното изхвърляне помага за предотвратяване на негативните последици за околната среда и човешкото здраве.

Изхвърляне на старите продукт и батерия

Продуктът е разработен и произведен от висококачествени материали и компоненти, които могат да бъдат рециклирани и използвани повторно.

Този символ върху даден продукт означава, че изделието отговаря на европейската директива 2012/19/EC.

Този символ означава, че продуктът съдържа вградена акумулаторна батерия, за която важи европейската Директива 2013/56/EC, която не може да се изхвърля заедно с обикновените битови отпадъци. Силно препоръчваме да занесете продукта в официален пункт за събиране или сервиз на Philips, за да може професионален техник да извади акумулаторната батерия. Осведомете се относно местната система за разделно събиране на отпадъци за електрическите и електронните продукти и акумулаторни батерии. Следвайте местните правила и не изхвърляйте продукта и акумулаторните батерии заедно с обикновените битови отпадъци.

Правилното изхвърляне на старите продукти и акумулаторни батерии предотвратява потенциални негативни последици за околната среда и човешкото здраве. Ако във вашата държава няма система за разделно събиране/рециклиране на електронни продукти, можете да се погрижите за опазването на околната среда, като извадите и рециклирате батерията, преди да изхвърлите слушалките.

Уверете се, че слушалките са изключени от каalfа за зареждане, преди да премахнете батерията.

Информация за опазване на околната среда

Премахнахме всички ненужни опаковъчни материали. Опитавме се да направим опаковката лесна за разделяне на два вида материали: картон (кутия и полиетилен (торбички, предпазен лист от пяна).

Този продукт е изработен от материали, които позволяват рециклиране и повторно използване, ако бъдат разглобени от специализирана фирма. Спазвайте местните разпоредби относно изхвърлянето на материали от опаковката, изтощени батерии и старо оборудване.

Изваждане на вградената батерия

Забележка: Настоятелно ви препоръчваме да се обърнете към специалист за изваждане на акумулаторната батерия.

Извадете акумулаторната батерия само когато изхвърляте уреда. Уверете се, че батерията е изтощена докрай, преди да я извадите. Само родителското устройство включва батерия.

Процедура:

- 1 Отстранете 2-те гумени крачета отдолу на родителското устройство.
- 2 Отстранете 2-та винта, които вече се виждат отдолу на родителското устройство.
- 3 Поставете антената в изправена позиция и свалете винта от гърба на корпуса, който вече се вижда.
- 4 Отстранете задния корпус от предния корпус, като вкарате отвертка между тях. За по-новите версии, произведени след август 2020 г.*, под етикета с категоризация има още 2 винта. Откъснете етикета с категоризация, свалете винтовете, освободете клипса за колан и отворете вратичката на отделението за батерии.
- 5 Откачете кабела на конектора на батерията (черно-бяло-червен кабел).
- 6 Извадете 4-те винта от държача за батерията. Няма винтове за нови версии, произведени след август 2020 г.
- 7 Извадете батерията.

* Кодът за датата на производство ДДММГГ се намира под клипса за колан над 2-те гумени крачета.

Ако във вашата държава няма система за разделно събиране/ рециклиране на електронни продукти, можете да се погрижите за опазването на околната среда, като извадите и рециклирате батерията, преди да изхвърлите продукта.

Уверете се, че продуктът е изключен от каляфа за зареждане, преди да премахнете батерията.

Гаранция и поддръжка

Ако се нуждаете от информация или поддръжка, посетете **www.philips.com/support** или прочетете листовката за международна гаранция.

Често задавани въпроси

В тази глава са обобщени най-честите проблеми, които може да срещнете при използване на уреда. Ако не можете да разрешите проблема с помощта на информацията по-долу, вижте списъка с често задавани въпроси на адрес www.philips.com/support или се свържете с Центъра за обслужване на потребители във вашата държава.

КАК СЕ ИЗПОЛЗВАТ / СВЪРЗВАНЕ НА УСТРОЙСТВОТА

Въпрос	Отговор
Защо светлинният индикатор за захранване на устройството за бебето не светва, когато включва устройството?	Може би устройството за бебето не е свързано към електрическата мрежа. Включете устройството за бебето в електрическата мрежа. След това плъзнете превключвателя на устройството за бебето нагоре в позиция ON, за да установи връзка с родителското устройство.
Защо родителското устройство не се зарежда, когато го включва в контакта?	Може би адаптерът не е включен правилно в контакта. Уверете се, че адаптерът е включен правилно в стенния контакт.
	Родителското устройство може вече да е напълно заредено. Светлинният индикатор за състоянието на батериите ще свети в зелено, когато батерията е напълно заредена и устройството е свързано с електрическата мрежа.
Защо устройството за бебето не се зарежда, когато го включва в контакта?	Устройството за бебето няма функция за зареждане. Устройството за бебето работи само когато е свързано с електрическата мрежа.
Защо не мога да установя връзка? Защо връзката от време на време губи? Защо звукът прекъсва?	Устройството за бебето и родителското устройство вероятно са близо до външните лимити на работния си диапазон или има смущения от други безжични устройства на 2,4 GHz. Опитайте да преместите другадe, да намалите разстоянието между устройствата или да изключите други безжични устройства на 2,4 GHz (лаптопи, мобилни телефони, микровълнови фурни и др.). Може да минат до 10 секунди, преди връзката между устройствата да се установи отново.
	Ако сигналът бъде изгубен, родителското устройство ще издава звуков сигнал (по 3 бързи сигнала на всеки 20 секунди).
	Устройството за бебето и родителското устройство може да са твърде близо едно до друго, дръжте ги най-малко на 1,5 метра/5 фута разстояние едно от друго, за да предотвратите смущения.
Какво става при спиране на електрозахранването?	Тъй като родителското устройство работи на акумулаторна батерия, то може да продължи да работи, ако батерията има достатъчно заряд. Устройството за бебето обаче спира да работи, защото няма акумулаторна батерия и работи само със захранване от електрическата мрежа. Родителското устройство ще издаде звуков сигнал, за да покаже, че връзката с устройството за бебето е изгубена. Когато електрозахранването бъде възстановено, връзката между родителското устройство и устройството за бебето ще се установи автоматично.

КАК СЕ ИЗПОЛЗВАТ / СВЪРЗВАНЕ НА УСТРОЙСТВОТА

Защо времето за зареждане на родителското устройство може да превишава 3 часа?

Родителското устройство може да е останало включено по време на зареждането. Изключвайте родителското устройство по време на зареждане, за да намалите времето за зареждане. Когато дисплеят на родителското устройство е постоянно включен, зареждането на родителското устройство отнема повече време.

Може би температурата е превишила толеранса за зареждане, който потенциално може да изключи зарядната верига като предпазен механизъм за защита. За да възобновите зареждането, отдалечете зарядната станция от всякакви източници на топлина, като радиатори, вентилационни решетки за горещ въздух, готварска печка или други уреди (включително усилватели), които излъчват топлина.

Защо устройството за бебето и охраняващият кабел трябва да се държат на разстояние поне 1 метър/3,5 фута от бебето?

За да се избегне задушаване с кабела и за оптимално засичане на звука винаги поставяйте устройството за бебето на поне 1 метър/3,5 фута от бебето.

Каква е разликата между различните потребителски режими на родителското устройство: Video, Audio, VOX и ECO?

Вижте списъка отдолу за пояснение на режимите, налични на вашия бебелефон.

* Режим Video: екранът и звукът на родителското устройство винаги са включени.

* Режим Audio: ще бъде активирано само аудио. Дисплеят на родителското устройство изгасва, когато е активиран режим AUDIO. Светлинният индикатор за връзка показва, че родителското устройство все още е включено и свързано с устройството за бебето. Всичкото нормално общуване с устройството за бебето е възможно чрез бутоните за отговор, приспивна песен и чувствителност.

* Режим VOX: Дисплеят и звукът на родителското устройство се изключват, ако в продължение на 20 секунди не бъде засечен звук (или ако няма достатъчно звуци над настроената чувствителност). И дисплеят, и звукът ще се активират незабавно, когато бебето проплаче и звукът премине границата за чувствителност. Когато звукът падне под звуковия праг, видеото ще остане активно още 20 секунди. Когато бъде натиснат някой от контролните бутони (яркост или сила на звука), устройството ще показва видео около 5 секунди. Ще има достъп и до менюто за приспивни песни.

КАК СЕ ИЗПОЛЗВАТ / СВЪРЗВАНЕ НА УСТРОЙСТВАТА

* Режим ECO: Дисплеят и звукът на родителското устройство се изключват, ако в продължение на 20 секунди не бъде засечен звук. Режим ECO намалява потреблението на енергия в тихи периоди, като същевременно поддържа връзката ви с бебето. В режим ECO LED лампичката за ECO е зелена, а устройството работи в различен режим на връзка. В режим ECO родителското устройство използва механизъм с пингване на 2 секунди, за да проверява връзката с устройството за бебето, вместо постоянна радиочестотна връзка. Така устройството за бебето също ще консумира по-малко енергия в режим ECO.

Как мога да рестартирам родителското устройство?

Можете да рестартирате родителското устройство, като натиснете едновременно „бутона за включване/изключване“ и кръглия „бутон за навигация надолу“ отпред на родителското устройство и ги задържите около 1 секунда. Родителското устройство ще се изключи. За да включите родителското устройство отново, натиснете бутона за включване/изключване. Конкретната потребителска информация, съхранена в паметта на родителското устройство, като например потребителски режим, настройки на яркост, сила на звука, избор на приспивна песен, избор на мащабиране и настройки на вибриране, няма да бъде изгубена.

ИНДИКАЦИИ НА РОДИТЕЛСКОТО УСТРОЙСТВО

Въпрос

Отговор

Светодиодът за батерия на родителското устройство светва в червено. Какво да направя?

Зарядът на батерията е нисък. Ако не включите родителското устройство към електрическата мрежа, когато индикаторът за състоянието на батериите свети в червено и то започна да издава звуков сигнал, устройството ще спре да работи след около 60 минути.

Превключете на по-слаба яркост и/или сила на звука, за да спестите заряд на батерията, и свържете родителското устройство към контакт със захранващия адаптер. (вижте глава „Подготовка за употреба“).

Защо родителското устройство издава кратки звукови сигнали?

Вашият бебелефон издава звукови сигнали по определен начин, за да ви покаже какъв е проблемът.

1 звуков сигнал: родителското устройство се изключва.

1 звуков сигнал на всеки 20 секунди през първите 3 минути и след това на всяка минута: батерията на родителското устройство пада.

3 бързи звукови сигнала на всеки 20 секунди: връзката между родителското устройство и устройството за бебето е изгубена, иконата за връзка се показва на екрана на родителското устройство и бутонът за връзка е червен.

ИНДИКАЦИИ НА РОДИТЕЛСКОТО УСТРОЙСТВО

Какво означава цветът на светодиода за батерията (зелен, оранжев, червен) или изгасналият светодиод за състоянието на батерията?

Когато родителското устройство е свързано към електрическата мрежа, цветът на лампичката за батерията ще показва:

- * Зелено: батерията е пълна.
- * Оранжево: батерията се зарежда.

Когато родителското устройство не е свързано към електрическата мрежа, цветът на лампичката за батерията ще показва:

* Червено: батерията е почти празна (<10%).

* Светодиодът не свети: родителското устройство не е включено към електрическата мрежа.

ШУМ/ЗВУК**Въпрос****Отговор**

Защо родителското устройство и/или устройството за бебето издава писклив звук?

Възможно е родителското устройство и устройството за бебето и да са твърде близо едно до друго. Погрижете се родителското устройство и устройството за бебето да са на разстояние поне 2,5 метра/8.2 фута едно от друго.

Възможно е силата на звука на родителското устройство да е твърде висока. Намалете силата на звука на родителското устройство.

За причините за звуков сигнал от родителското устройство вижте в ЧЗВ „Защо родителското устройство издава звукови сигнали?“

Как мога да изключа звука?

Заглушете устройството, като натиснете долната част на контролния бутон. Когато лентата за сила на звука на екрана е напълно празна, устройството е без звук.

Защо не чувам звук? Защо не чувам плача на бебето?

Възможно е звукът на родителското устройство да е настроен да е твърде слаб или да е изключен. Натиснете горната част на контролния бутон, за да увеличите силата на звука.

Може би родителското устройство е зададено „без звук“, пуснете звука, като натиснете горната част на контролния бутон и регулирате силата на звука.

Нивото на чувствителност е зададено твърде ниско, регулирайте чувствителността в менюто на родителското устройство до по-високо ниво.

Устройството за бебето може да е твърде далеч от бебето. Уверете се, че устройството за бебето е на не повече от 1,5 метра/5 фута от бебето за оптимално засичане на звука. По-малко от 1 метър/3,5 фута увеличава риска от задушаване.

ШУМ/ЗВУК

<p>Защо родителското устройство реагира прекалено бързо на други звуци, освен на тези от бебето ми?</p>	<p>Устройството за бебето улавя и други звуци, освен тези на бебето. Преместете устройството за бебето по-близо до бебето (но спазвайте минималното разстояние от 1 метър/3,5 фута).</p>
	<p>Възможно е чувствителността на микрофона на устройството за бебето да е зададена твърде високо. Когато бебето ви издава тихи звуци, чувствителността трябва да е по-висока. Колкото по-силни звуци издава бебето ви, обаче, толкова по-ниско ниво на чувствителността можете да зададете на родителското устройство. Можете да промените чувствителността на бебелефона от менюто на родителското устройство.</p>
<p>Защо родителското устройство издава жужащ звук?</p>	<p>Може да се появят смущения, когато родителското устройство е извън обхвата на устройството за бебето. Смущения може да възникнат и ако има твърде много стени или тавани между родителското устройство и устройството за бебето, или когато има включени други безжични устройства на 2,4 GHz (напр. микровълнова фурна, Wi-Fi рутер).</p>
	<p>Поставете родителското устройство на друго място, по-близо до устройството за бебето, или изключете другите безжични устройства.</p>
	<p>Ако този отговор не ви помогне, вижте другите ЧЗВ за „Защо родителското устройство и/или устройството за бебето издават писклив звук?“</p>
<p>Колко дълго ще се възпроизвежда приспивната песен от устройството за бебето?</p>	<p>След като изберете приспивна песен, тя ще се повтаря непрекъснато приблизително 15 минути. В случай, че искате да възпроизведете всички налични песни, изберете последната опция в списъка с приспивни песни.</p>
<p>Как мога да усиля звука на приспивната песен?</p>	<p>Можете да регулирате силата на звука на приспивната песен от родителското устройство, но не и от устройството за бебето. Натиснете бутона за приспивна песен на родителското устройство, за да отворите менюто за приспивни песни и да регулирате силата на звука.</p>

РАБОТНО ВРЕМЕ / ОБХВАТ

Въпрос**Отговор**

Защо моят бебелефон успява да обхване много по-малък периметър от посочения в настоящото потребителско ръководство?

Посоченият работен обхват от 300 метра/985 фута важи само на открито и при видимост по права линия между двете устройства. В зависимост от околните предмети и други препятствия радиусът на действие може да е по-малък (вж. също таблицата в главата за позициониране на родителското устройство и устройството за бебето).

Вътре в дома ви работният обхват е до 50 метра/165 фута, което също се ограничава от броя и вида стени и/или тавани между родителското устройство и устройството за бебето.

Работното време на родителското устройство се прогнозира да бъде до 10 часа. Защо времето на работа на моето родителско устройство е по-кратко?

Яркостта на образа на родителското устройство може да е твърде висока, поради което родителското устройство консумира много енергия. Намалете яркостта на родителското устройство.

Родителското устройство консумира много енергия, когато видео дисплеят е включен постоянно. Активирайте режим AUDIO, VOX или ECO от менюто на родителското устройство, за да увеличите работното време (вижте глава „Функции“, раздели „Режим AUDIO“, „Режим VOX“ или „Режим ECO“).

Силата на звука на родителското устройство може да е твърде висока, поради което родителското устройство консумира много енергия. Намалете силата на звука на родителското устройство.

Като всяко друго презареждаемо електронно устройство, капацитетът на батерията намалява след дълъг период на ползване.

ВИДЕО ДИСПЛЕЙ

Въпрос	Отговор
Защо има смущения в родителското устройство? Защо видео дисплеят на родителското устройство мига?	Може да се появят смущения, когато родителското устройство е извън обхвата на устройството за бебето. Смущения може да възникнат и ако има твърде много стени или тавани между родителското устройство и устройството за бебето, или когато има включени други безжични устройства на 2,4 GHz (напр. микровълнова фурна, Wi-Fi рутер).
	Може би имате повече от 2 комплекта бебешки устройства далеч едно от друго, в идеалния случай в отделни стаи.
	Поставете родителското устройство на друго място, по-близо до устройството за бебето, или изключете другите безжични устройства.
	Акумулаторната батерия на родителското устройство може да има нужда от зареждане.
Защо на видео дисплея няма изображение, когато индикаторът за връзка е зелен?	Родителското устройство може да е в режим AUDIO, VOX или ECO. Натиснете бутона за режим отдясно на родителското устройство, за да превключвате режимите (вж. 'Режими').
Защо изображението на видео дисплея не е ясно?	Яркостта на дисплея може да е твърде ниска. Увеличете яркостта на дисплея на родителското устройство, като използвате контролния бутон в центъра.
	Може би обективът на устройството за бебето е мръсен. Почистете обектива със суха кърпа.
	Устройството за бебето може да е твърде далеч от бебето. Уверете се, че устройството за бебето е на не повече от 1,5 метра/5 фута от бебето за оптимално качество на образа. По-малко от 1 метър/3,5 фута увеличава риска от задушаване.

Стенен монтаж

Инструкции за разпечатване:

Разпечатайте тази страница в мащаб 100 % и използвайте шаблона, за да отбележите точното местоположение на отворите за винтовете на стената.

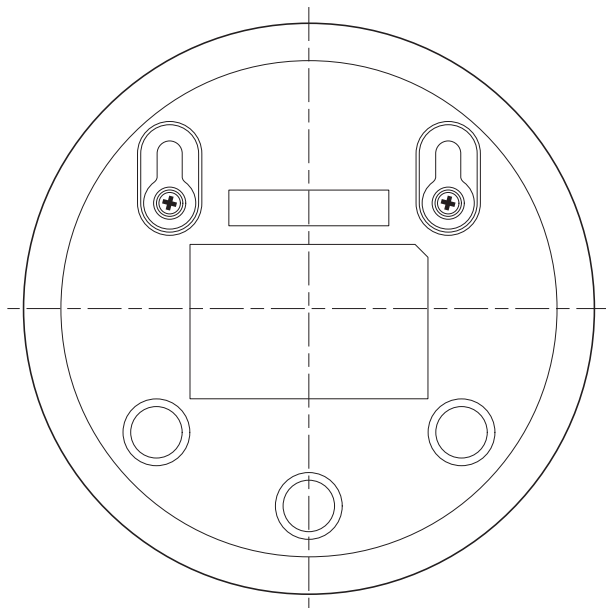

Обща информация

Акумулаторна литиево-йонна батерия (2600 mAh)

FHSS честотна лента 2,4 GHz.

Максимална радиочестотна мощност: ≤ 20 dBm

Захранващ блок:

Модел: ASSA105E-050100 (щепсел тип EU) или
ASSA105B-050100 (щепсел тип UK)

Вход: 100 – 240 V 50/60 Hz -0,35 A

Изход: 5,0 V \equiv 1,0 A, 5,0 W

Средната стойност на КПД: $\geq 73,62\%$

Мощност на потребление без натоварване (W): 0,1 W

Εισαγωγή

Συγχαρητήρια για την αγορά σας και καλώς ορίσατε στη Philips Avent! Για να επωφεληθείτε πλήρως από την υποστήριξη που παρέχει η Philips Avent, δηλώστε το προϊόν σας στην ιστοσελίδα www.philips.com/welcome.

Το βρεφικό μόνιτορ της Philips Avent σας παρέχει εικοσιτετράωρη υποστήριξη, ώστε να μπορείτε να παρακολουθείτε το μωρό σας ημέρα και νύχτα από οποιοδήποτε σημείο του σπιτιού. Η ψηφιακή τεχνολογία τελευταίας γενιάς εγγυάται καθαρό ήχο και την πιο ευκρινή εικόνα του μωρού σας. Έτσι, νιώθετε ακόμα περισσότερη ασφάλεια, χωρίς να χρειάζεται να μπαίνετε στο δωμάτιο του μωρού με κίνδυνο να διαταράξετε τον ύπνο του.

Γενική περιγραφή

- 1 Μονάδα γονέα
- 2 Οθόνη
- 3 Λυχνία ECO
- 4 Λυχνία κατάστασης μπαταρίας
- 5 Λυχνία σύνδεσης
- 6 Ηχείο
- 7 Κουμπί ελέγχου (πλοήγηση στο μενού/ένταση/φωτεινότητα)
- 8 Κουμπί ευαισθησίας
- 9 Κουμπί νανουρίσματος
- 10 Κουμπί απάντησης
- 11 Υποδοχή για μικρό βύσμα
- 12 Κουμπί λειτουργιών
- 13 Κουμπί ενεργοποίησης/απενεργοποίησης
- 14 Κεραία
- 15 Κλιπ ζώνης
- 16 Μονάδα μωρού
- 17 Κάμερα
- 18 Κουμπί ενεργοποίησης/απενεργοποίησης νανουρίσματος
- 19 Μικρόφωνο
- 20 Διακόπτης ενεργοποίησης/απενεργοποίησης
- 21 Κεραία
- 22 Ηχείο
- 23 Υποδοχή για μικρό βύσμα
- 24 Οπές στερέωσης σε τοίχο
- 25 Τροφοδότης (2x)

Σημαντικές πληροφορίες για την ασφάλεια

Διαβάστε αυτές τις σημαντικές πληροφορίες προσεκτικά πριν χρησιμοποιήσετε τη συσκευή και φυλάξτε τις για μελλοντική αναφορά.

ΣΗΜΑΝΤΙΚΟ

Αυτό το βρεφικό μόνιτορ προορίζεται για βοήθημα. Δεν αποτελεί υποκατάστατο της υπεύθυνης και σωστής επιτήρησης ενός ενηλίκου και δεν πρέπει να χρησιμοποιείται ως τέτοιο.

Ποτέ μην αφήνετε το μωρό σας μόνο του στο σπíti. Πάντα πρέπει να υπάρχει κάποιος για να το προσέχει και να το φροντίζει.

Αποποίηση ευθυνών

Λάβετε υπόψη σας ότι χρησιμοποιείτε αυτό το βρεφικό μόνιτορ με δική σας ευθύνη. Koninklijke Philips N.V. και οι θυγατρικές εταιρείες της δεν είναι υπεύθυνες για τη λειτουργία ή τη χρήση αυτού του βρεφικού μόνιτορ και, συνεπώς, δεν αποδέχονται καμία ευθύνη σχετικά με τη χρήση αυτού του βρεφικού μόνιτορ από εσάς.

Κίνδυνος

- Μην βυθίζετε ποτέ κανένα μέρος του βρεφικού μόνιτορ σε νερό ή σε οποιοδήποτε άλλο υγρό. Μην τοποθετείτε τη συσκευή σε σημείο όπου μπορεί να στάξει ή να εκτοξευτεί νερό ή κάποιο άλλο υγρό. Μην χρησιμοποιείτε ποτέ το βρεφικό μόνιτορ σε υγρά μέρη ή κοντά σε νερό.
- Μην τοποθετείτε ποτέ κανένα αντικείμενο πάνω στο βρεφικό μόνιτορ και μην το καλύπτετε. Μην φράσσετε τυχόν οπές εξαερισμού. Εγκαταστήστε τη συσκευή σύμφωνα με τις οδηγίες του κατασκευαστή.

Προειδοποίηση: Κίνδυνος στραγγαλισμού—Παιδιά έχουν χάσει τη ζωή τους από στραγγαλισμό με καλώδια. Κρατήστε αυτό το καλώδιο μακριά από παιδιά (σε απόσταση μεγαλύτερη από 0,9 μέτρα). Μην αφαιρείτε αυτήν την ετικέτα.



Προειδοποίηση

- Πρωτού συνδέσετε τη συσκευή, ελέγξτε αν η τάση που αναγράφεται στον τροφοδότη αντιστοιχεί στην τάση ρεύματος του τοπικού οικιακού δικτύου.
- Μην τροποποιείτε ή κόβετε κανένα τμήμα του προσαρμογέα και του καλωδίου του, καθώς μπορεί να προκληθεί κίνδυνος.
- Χρησιμοποιείτε μόνον τον τροφοδότη που παρέχεται.
- Εάν ο τροφοδότης υποστεί βλάβη, θα πρέπει να αντικατασταθεί μόνο με έναν αυθεντικό τροφοδότη προς αποφυγή κινδύνου.
- Αυτή η συσκευή μπορεί να χρησιμοποιηθεί από παιδιά ηλικίας 8 ετών και άνω, καθώς και από άτομα με περιορισμένες σωματικές, αισθητήριες ή διανοητικές ικανότητες ή χωρίς εμπειρία και γνώση, με την προϋπόθεση ότι τη χρησιμοποιούν υπό επίβλεψη ή έχουν λάβει οδηγίες σχετικά με την ασφαλή της χρήση και ότι κατανοούν τους ενδεχόμενους κινδύνους. Τα παιδιά δεν πρέπει να παίζουν με τη συσκευή. Ο καθαρισμός και η συντήρηση από το χρήστη δεν θα πρέπει να πραγματοποιούνται από παιδιά που δεν εποπτεύονται.
- Να προστατεύετε το καλώδιο τροφοδοσίας ώστε να μην πατηθεί ή κοπεί, ειδικά στα φισ, στις ενσωματωμένες πρίζες και στο σημείο όπου εξέρχεται από τη συσκευή.

- Βεβαιωθείτε ότι τοποθετήσατε το βρεφικό μόνιτορ με τέτοιο τρόπο ώστε το καλώδιο τροφοδοσίας του να μην εμποδίζει τη διέλευση από την πόρτα ή το πέρασμα. Εάν το βρεφικό μόνιτορ είναι τοποθετημένο πάνω σε τραπέζι ή σε χαμηλό πάγκο, μην αφήνετε το καλώδιο τροφοδοσίας να κρέμεται από την άκρη του τραπεζιού ή του πάγκου. Βεβαιωθείτε ότι το καλώδιο τροφοδοσίας δεν είναι απλωμένο στο δάπεδο όπου ενέχει κίνδυνο να σκοντάψει κάποιος.
- Κρατήστε τα υλικά της συσκευασίας (πλαστικές σακούλες, χαρτόνια, κ.τ.λ.) μακριά από παιδιά, καθώς δεν αποτελούν παιχνίδι.
- Για να αποτρέψετε την ηλεκτροπληξία, μην ανοίγετε το περίβλημα της μονάδας μωρού ή της μονάδας γονέα.

Οδηγίες ασφαλείας για την μπαταρία

- Χρησιμοποιείτε αυτό το προϊόν μόνο για τον προβλεπόμενο σκοπό και τηρείτε τις γενικές οδηγίες ασφαλείας και τις οδηγίες ασφαλείας της μπαταρίας, όπως περιγράφεται στο παρόν εγχειρίδιο χρήσης. Τυχόν κακή χρήση μπορεί να προκαλέσει ηλεκτροπληξία, εγκαύματα, πυρκαγιά και άλλους κινδύνους ή τραυματισμούς.
- Για να φορτίσετε την μπαταρία, χρησιμοποιήστε μόνο την αποσπώμενη μονάδα τροφοδοσίας* που παρέχεται με το προϊόν. Μην χρησιμοποιείτε καλώδιο επέκτασης.
- Φορτίζετε, χρησιμοποιείτε και αποθηκεύετε το προϊόν σε θερμοκρασία μεταξύ 0 °C και 40 °C.
- Αποσυνδέετε πάντα το προϊόν από την πρίζα όταν είναι πλήρως φορτισμένο.
- Μην καίτε τα προϊόντα και τις μπαταρίες τους και μην τα εκθέτετε σε άμεσο ηλιακό φως ή σε υψηλές θερμοκρασίες (π.χ. σε ζεστά αυτοκίνητα ή κοντά σε ζεστές εστίες). Οι μπαταρίες ενδέχεται να εκραγούν εάν υπερθερμανθούν.
- Εάν το προϊόν αναπτύξει ασυνήθιστα υψηλή θερμοκρασία, αναδίδει μια μη φυσιολογική οσμή, αλλάζει χρώμα ή η φόρτιση διαρκεί πολύ περισσότερο από συνηθισμένο, διακόψτε τη χρήση ή τη φόρτισή του και επικοινωνήστε με τον τοπικό αντιπρόσωπο της Philips.
- Μην τοποθετείτε τα προϊόντα και τις μπαταρίες τους σε φούρνους μικροκυμάτων ή σε επαγωγικές εστίες.
- Αυτό το προϊόν περιέχει επαναφορτιζόμενη μπαταρία χωρίς δυνατότητα αντικατάστασης. Μην ανοίγετε το προϊόν για να αντικαταστήσετε την επαναφορτιζόμενη μπαταρία.
- Όταν χειρίζεστε μπαταρίες, βεβαιωθείτε ότι τα χέρια σας, το προϊόν και οι μπαταρίες είναι στεγνά.
- Για να αποφύγετε τη θέρμανση των μπαταριών ή την έκλυση τοξικών ή επικινδύνων ουσιών, μην τροποποιείτε, τρυπάτε ή καταστρέψετε τα προϊόντα και τις μπαταρίες και μην αποσυναρμολογείτε, βραχυκυκλώνετε, υπερφορτίζετε ή φορτίζετε αντίστροφα τις μπαταρίες.
- Για να αποφύγετε τυχαίο βραχυκύκλωμα των μπαταριών μετά την αφαίρεση, μην αφήνετε τους ακροδέκτες της μπαταρίας να έρθουν σε επαφή με μεταλλικά αντικείμενα (π.χ. νομίσματα, φουρκέτες, δαχτυλίδια). Μην τυλίγετε τις μπαταρίες σε αλουμινόχαρτο. Τυλίξτε τους ακροδέκτες της μπαταρίας ή τοποθετήστε τις μπαταρίες σε πλαστική σακούλα πριν τις απορρίψετε.
- Εάν οι μπαταρίες έχουν υποστεί ζημιά ή διαρροή, αποφύγετε την επαφή με το δέρμα ή τα μάτια. Εάν συμβεί αυτό, ξεπλύνετε αμέσως καλά με νερό και ζητήστε ιατρική φροντίδα.

Προσοχή

- Χρησιμοποιείτε τη συσκευή σε θερμοκρασία μεταξύ 0 °C και 40 °C.
- Μην εγκαταστήσετε τη συσκευή κοντά σε πηγές θερμότητας όπως σώματα καλοριφέρ, ανοίγματα εκροής θερμού αέρα, σόμπες ή άλλες μονάδες (συμπεριλαμβανομένων των ενισχυτών) που παράγουν θερμότητα.
- Βεβαιωθείτε ότι τα χέρια σας είναι στεγνά όταν μεταχειρίζεστε μετασχηματιστές, βύσματα και το καλώδιο τροφοδοσίας.
- Όλες οι απαραίτητες επισημάνσεις στη μονάδα μωρού, στη μονάδα γονέα και στο τροφοδοτικό βρίσκονται στο κάτω μέρος της μονάδας μωρού, της μονάδας γονέα και του τροφοδοτικού.

Δήλωση συμμόρφωσης

Με το παρόν η Philips Electronics Hong Kong Limited δηλώνει ότι το προϊόν συμμορφώνεται με τις ουσιαστικές απαιτήσεις και τις λοιπές σχετικές διατάξεις της Οδηγίας 2014/53/ΕΕ. Το αντίγραφο της Δήλωσης Συμμόρφωσης ΕΚ είναι διαθέσιμο στη διεύθυνση www.philips.com/support.

Συμμόρφωση με το πρότυπο EMF

Το συγκεκριμένο προϊόν συμμορφώνεται με όλα τα ισχύοντα πρότυπα και τους κανονισμούς σχετικά με την έκθεση σε ηλεκτρομαγνητικά πεδία.

Προετοιμασία για χρήση

Μονάδα μωρού

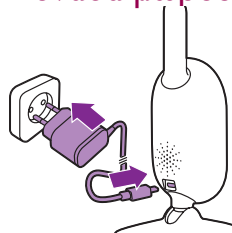

Συνδέστε το βύσμα τροφοδοσίας στη μονάδα μωρού και το μετασχηματιστή στην πρίζα.

Μονάδα γονέα

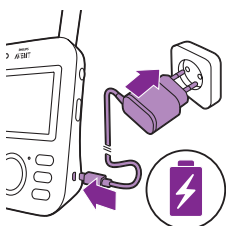

Η μονάδα γονέα λειτουργεί με μια ενσωματωμένη μπαταρία ιόντων λιθίου.

Ακολουθήστε τα παρακάτω βήματα, για να φορτίσετε τη μονάδα γονέα:

- 1 Συνδέστε το βύσμα τροφοδοσίας στη μονάδα γονέα και το μετασχηματιστή στην πρίζα.
 - Η λυχνία κατάστασης μπαταρίας γίνεται πορτοκαλί, υποδεικνύοντας ότι η συσκευή φορτίζεται.

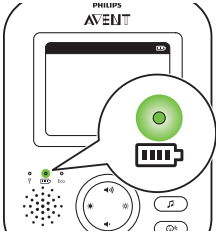

- Όταν η μπαταρία φορτιστεί πλήρως, η ένδειξη κατάστασης μπαταρίας ανάβει σταθερά με πράσινο χρώμα.

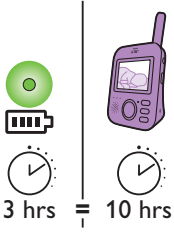

- Όταν φορτίζετε τη μονάδα γονέα για 3 ώρες, μπορεί να χρησιμοποιηθεί χωρίς καλώδιο για περίπου 10 ώρες στη λειτουργία ECO.
- Εάν η μονάδα γονέα είναι ενεργοποιημένη κατά τη φόρτιση, η φόρτιση διαρκεί περίπου το διπλάσιο χρόνο.

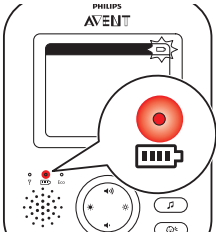

- Όταν η επαναφορτιζόμενη μπαταρία της μονάδας γονέα κοντεύει να εξαντληθεί, η λυχνία κατάστασης της μπαταρίας γίνεται κόκκινη και η μονάδα γονέα παράγει ένα ηχητικό σήμα.
- Εάν η μπαταρία εξαντληθεί εντελώς και η μονάδα γονέα δεν είναι συνδεδεμένη στην πρίζα, η μονάδα γονέα θα απενεργοποιηθεί αυτόματα και η επαφή με τη μονάδα μωρού θα χαθεί.

Σημείωση: Η ενσωματωμένη επαναφορτιζόμενη μπαταρία δεν μπορεί να αφαιρεθεί από το προϊόν.

Σημείωση: Η μπαταρία αποφορτίζεται σταδιακά και πολύ αργά, ακόμα και όταν η μονάδα γονέα είναι απενεργοποιημένη.

Συμβουλή: Για εξοικονόμηση μπαταρίας, απενεργοποιείτε τη μονάδα γονέα όταν δεν τη χρησιμοποιείτε.

Σημείωση: Σας συνιστούμε να αφήνετε τη μονάδα γονέα συνδεδεμένη στην πρίζα όλη τη νύχτα. Εάν η ισχύς της μπαταρίας της μονάδας γονέα μειωθεί κατά τη διάρκεια της νύχτας, η μονάδα γονέα θα αρχίσει να παράγει έναν χαρακτηριστικό ήχο και μπορεί να σας ξυπνήσει.

Χρήση του βρεφικού μόνιτορ

Σύνδεση μονάδας γονέα και μονάδας μωρού

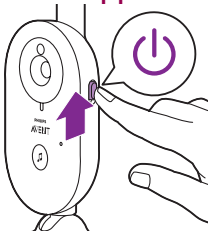

- 1 Θέστε το διακόπτη ενεργοποίησης/απενεργοποίησης στη μονάδα μωρού στη θέση ON.

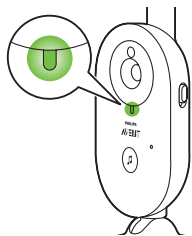

- 2 Όταν η μονάδα μωρού είναι ενεργοποιημένη, η λυχνία λειτουργίας της είναι πράσινη.

Σημείωση: Η λυχνία λειτουργίας στη μονάδα μωρού παραμένει πάντα πράσινη, ακόμα και όταν δεν υπάρχει σύνδεση με τη μονάδα γονέα.

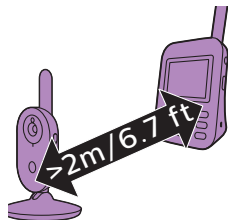

- 3 Φροντίστε η μονάδα γονέα και η μονάδα μωρού να βρίσκονται σε απόσταση τουλάχιστον 2,5 μέτρων η μία από την άλλη, ώστε να αποτρέπεται η ακουστική ανάδραση.

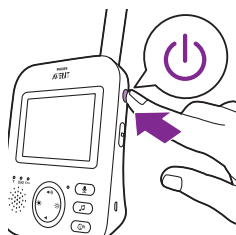

- 4 Για να ενεργοποιήσετε τη μονάδα γονέα, πατήστε το κουμπί ενεργοποίησης/ απενεργοποίησης για 1 δευτερόλεπτο.

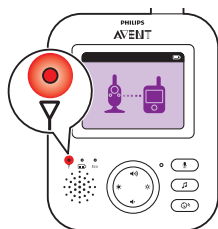

- Ανάβει η οθόνη, εμφανίζεται το εικονίδιο σύνδεσης και η λυχνία σύνδεσης γίνεται κόκκινη. Η μονάδα γονέα αρχίζει να αναζητά τη μονάδα μωρού.

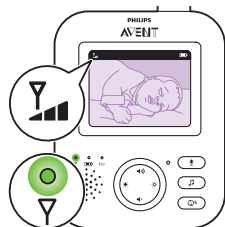

- Μόλις η μονάδα γονέα συνδεθεί με τη μονάδα μωρού, η λυχνία σύνδεσης στη μονάδα γονέα γίνεται πράσινη και στην οθόνη εμφανίζονται μία ή περισσότερες γραμμές.

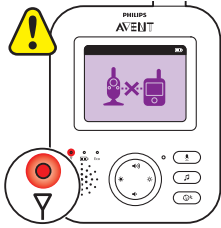

Σημείωση: Για να επιτευχθεί η σύνδεση ανάμεσα στη μονάδα γονέα και τη μονάδα μωρού απαιτούνται λιγότερα από 10 δευτερόλεπτα.

Εάν απενεργοποιηθεί η μονάδα μωρού, στη μονάδα γονέα θα εμφανιστεί το εικονίδιο εκτός εμβέλειας. Βεβαιωθείτε ότι η μονάδα μωρού είναι ενεργοποιημένη.

- Εάν δεν επιτευχθεί σύνδεση, η λυχνία σύνδεσης γίνεται κόκκινη, η μονάδα γονέα παράγει τρία σύντομα ηχητικά σήματα κάθε 20 δευτερόλεπτα και στην οθόνη εμφανίζεται το εικονίδιο εκτός εμβέλειας.

Τοποθέτηση του βρεφικού μόνιτορ

Προειδοποίηση: Το καλώδιο της μονάδας μωρού ενέχει δυνητικό κίνδυνο στραγγαλισμού. Βεβαιωθείτε ότι η μονάδα μωρού και το καλώδιο βρίσκονται σε απόσταση τουλάχιστον 1 μέτρου από το μωρό σας. Μην τοποθετείτε ποτέ το βρεφικό μόνιτορ μέσα στην κούνια ή το πάρκο του μωρού.

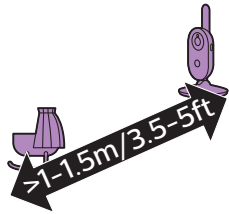

1 Για βέλτιστη ανίχνευση ήχου, βεβαιωθείτε ότι η μονάδα μωρού δεν απέχει περισσότερο από 1,5 μέτρο από το μωρό. Βεβαιωθείτε ότι η μονάδα μωρού απέχει τουλάχιστον 1 μέτρο από το μωρό, επειδή υπάρχει δυνητικός κίνδυνος στραγγαλισμού.

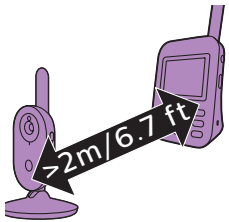

2 Τοποθετήστε τη μονάδα γονέα εντός της εμβέλειας λειτουργίας της μονάδας μωρού. Βεβαιωθείτε ότι βρίσκεται σε απόσταση τουλάχιστον 2,5 μέτρων από τη μονάδα μωρού, ώστε να αποτρέπεται η ακουστική ανάδραση.

Σημείωση: Εάν χρησιμοποιείτε ασύρματο τηλέφωνο, σύστημα ασύρματης μετάδοσης βίντεο, δίκτυο Wi-Fi, φούρνο μικροκυμάτων ή συσκευή Bluetooth που λειτουργούν στα 2,4 GHz και παρατηρήσετε ότι δημιουργούνται παρεμβολές είτε στη μονάδα γονέα είτε στη μονάδα μωρού, μετακινήστε τη μονάδα γονέα μέχρι να μην δημιουργούνται πλέον παρεμβολές.

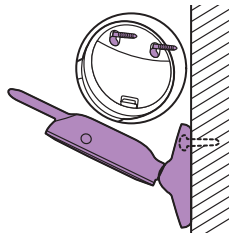

3 Μπορείτε να τοποθετήσετε τη μονάδα μωρού με δύο τρόπους:

- Τοποθετήστε τη μονάδα μωρού πάνω σε μια σταθερή, επίπεδη και οριζόντια επιφάνεια.
- Στερεώστε τη μονάδα μωρού στον τοίχο με βίδες.

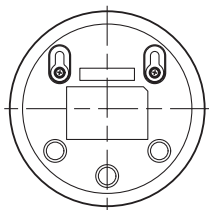

Συμβουλή: Το πρότυπο (βλέπε 'Τοποθέτηση στον τοίχο') επίτοιχης τοποθέτησης για την τοποθέτηση της μονάδας μωρού στον τοίχο βρίσκεται στο τέλος αυτού του εγχειριδίου χρήστη.

Συμβουλή: Χρησιμοποιήστε το πρότυπο σχέδιο που παρέχεται, για να σημαδέψετε με ακρίβεια τις θέσεις των οπών για τις βίδες στον τοίχο.

Συμβουλή: Η μονάδα μωρού πρέπει να βρίσκεται σχετικά ψηλά, ώστε να έχετε μια καλή εικόνα της κούνιας ή του πάρκου του μωρού.

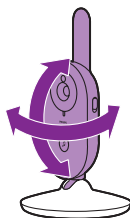

- 4** Προσαρμόστε τη θέση της μονάδας μωρού, ώστε να βλέπετε όσο το δυνατόν καλύτερα το μωρό σας. Μπορείτε να περιστρέψετε τη μονάδα μωρού, ώστε να την τοποθετήσετε με τον επιθυμητό τρόπο.

Ξηρά υλικά

Πάχος υλικών

Απώλεια εμβέλειας

Ξύλο, γύψος, χαρτόνι, γυαλί (χωρίς μέταλλο, καλώδια ή μόλυβδο)

< 30 εκ.

0-10 %

Τούβλο, κοντραπλακέ

< 30 εκ.

5-35 %

Οπλισμένο σκυρόδεμα

< 30 εκ.

30-100 %

Μεταλλικές γρίλιες ή μπάρες

< 1 εκ.

90-100 %

Φύλλα μετάλλου ή αλουμινίου

< 1 εκ.

100 %

Εμβέλεια λειτουργίας

Η εμβέλεια λειτουργίας είναι έως 50 μέτρα σε εξωτερικό χώρο και έως 300 μέτρα σε εσωτερικό χώρο. Η εμβέλεια λειτουργίας του βρεφικού μόνιτορ ποικίλλει ανάλογα με τον περιβάλλοντα χώρο και παράγοντες που προκαλούν παρεμβολές. Τα υγρά υλικά προκαλούν τόσες πολλές παρεμβολές που δημιουργούν απώλεια εμβέλειας έως 100%.

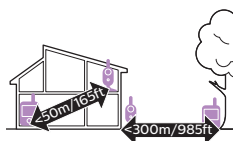

Χαρακτηριστικά και ρυθμίσεις

Ένταση ήχου

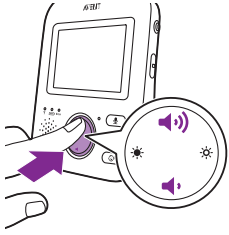

Μπορείτε να ρυθμίσετε την ένταση του ηχείου της μονάδας γονέα στο επίπεδο που προτιμάτε.

- 1 Πατήστε το πάνω ή το κάτω τμήμα του κουμπιού ελέγχου, για να ρυθμίσετε την ένταση.

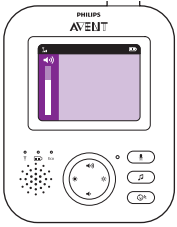

Συμβουλή: Βεβαιωθείτε ότι η ένταση του ήχου αρμόζει στις τρέχουσες συνθήκες. Σε θορυβώδεις συνθήκες, μπορείτε να ενεργοποιήσετε και την ειδοποίηση δόνησης.

Στην οθόνη εμφανίζεται η γραμμή ένδειξης της έντασης του ήχου, η οποία απεικονίζει την επιλεγμένη ένταση ήχου.

Σημείωση: Εάν η ένταση του ήχου ρυθμιστεί σε υψηλό επίπεδο, η μονάδα γονέα θα καταναλώνει περισσότερη ενέργεια.

Σημείωση: Όταν η γραμμή ένδειξης της έντασης του ήχου είναι στο ελάχιστο, ο ήχος είναι σε σίγαση. Στη μονάδα γονέα εμφανίζεται το εικονίδιο σίγασης στη γραμμή κατάστασης και θα λαμβάνετε ειδοποιήσεις και βίντεο μόνο από τη μονάδα γονέα.

Φωτεινότητα

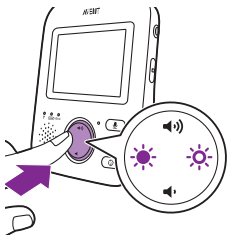

Μπορείτε να ρυθμίσετε τη φωτεινότητα της οθόνης της μονάδας γονέα στο επιθυμητό επίπεδο.

- 1 Πατήστε το αριστερό ή το δεξιό τμήμα του κουμπιού ελέγχου, για να ρυθμίσετε τη φωτεινότητα της οθόνης της μονάδας γονέα.

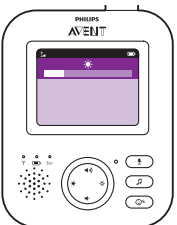

Στην οθόνη εμφανίζεται η γραμμή ρύθμισης της φωτεινότητας, η οποία απεικονίζει τη φωτεινότητα που επιλέξατε.

Σημείωση: Εάν η φωτεινότητα της οθόνης ρυθμιστεί σε υψηλό επίπεδο, η μονάδα γονέα θα καταναλώνει περισσότερη ενέργεια.

Λειτουργίες

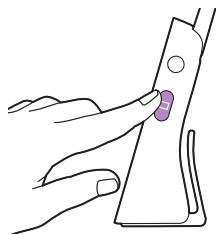

Αυτό το βρεφικό μόνιτορ διαθέτει τέσσερις διαφορετικές λειτουργίες που σας επιτρέπουν να επιλέξετε τον τρόπο παρακολούθησης του μωρού σας: VIDEO, AUDIO, VOX και ECO.

Με το βρεφικό μόνιτορ ενεργοποιημένο, μπορείτε να πραγματοποιείτε εναλλαγή ανάμεσα σε 4 διαφορετικές λειτουργίες πατώντας το κουμπί λειτουργιών στα πλάγια της μονάδας γονέα.

Στην οθόνη εμφανίζεται η επιλεγμένη λειτουργία. Η επιλεγμένη λειτουργία υποδεικνύεται και στη γραμμή κατάστασης Κατά την ενεργοποίηση της συσκευής, ενεργοποιείται η τελευταία λειτουργία που χρησιμοποιήθηκε.

Λειτουργία VIDEO

Πατήστε το κουμπί λειτουργιών στα πλάγια της μονάδας γονέα, για να επιλέξετε τη λειτουργία VIDEO.

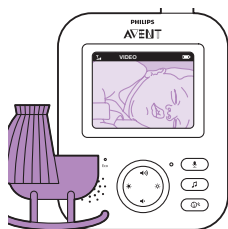
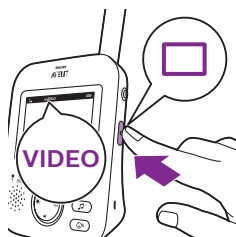

Όταν είναι ενεργοποιημένη η λειτουργία VIDEO, η οθόνη είναι πάντα αναμμένη, ώστε να μπορείτε να βλέπετε το μωρό σας. Όλοι οι ήχοι μεταδίδονται απευθείας στη μονάδα γονέα.

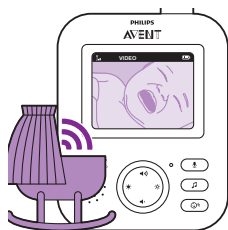

Σημείωση: Ρυθμίστε το επίπεδο ευαισθησίας σε πολύ υψηλή ρύθμιση, για να ακούτε συνεχή ήχο στη μονάδα γονέα. Ανατρέξτε στο κεφάλαιο για το επίπεδο ευαισθησίας για περισσότερες πληροφορίες.

Λειτουργία AUDIO

- 1 Πατήστε το κουμπί λειτουργιών στα πλάγια της μονάδας γονέα, για να μεταβείτε στη λειτουργία AUDIO.

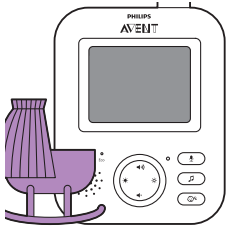

Όταν ενεργοποιείται η λειτουργία AUDIO, η οθόνη της μονάδας γονέα σβήνει. Μετά από 3 δευτερόλεπτα, η οθόνη απενεργοποιείται εντελώς και η γραμμή κατάστασης εξαφανίζεται.

Σημείωση: Η γραμμή κατάστασης δεν είναι ορατή όταν η οθόνη είναι σβηστή.

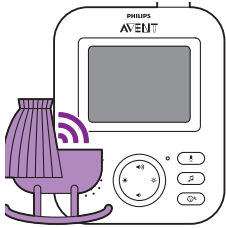

Σημείωση: Η λυχνία σύνδεσης υποδεικνύει ότι η μονάδα γονέα παραμένει ενεργοποιημένη και συνδεδεμένη με τη μονάδα μωρού.

Σημείωση: Ρυθμίστε το επίπεδο ευαισθησίας σε πολύ υψηλή ρύθμιση, για να ακούτε συνεχή ήχο στη μονάδα γονέα. Ανατρέξτε στο κεφάλαιο για το επίπεδο ευαισθησίας για περισσότερες πληροφορίες.

Όλοι οι ήχοι μεταδίδονται συνεχώς στη μονάδα γονέα. Εάν κλάψει το μωρό σας, η οθόνη της μονάδας γονέα θα παραμείνει σβηστή, αλλά οι ήχοι που θα ανιχνευτούν από τη μονάδα μωρού θα μεταδοθούν στη μονάδα γονέα.

Λειτουργία VOX

- 1 Πατήστε το κουμπί λειτουργιών στα πλάγια της μονάδας γονέα, για να μεταβείτε στη λειτουργία VOX.

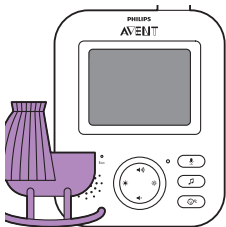
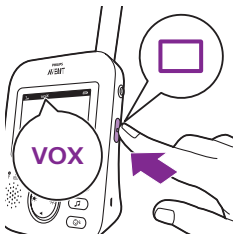

Όταν είναι ενεργοποιημένη η λειτουργία VOX, η οθόνη και ο ήχος της μονάδας γονέα απενεργοποιούνται, εάν δεν ανιχνευτεί κάποιος ήχος για 20 δευτερόλεπτα.

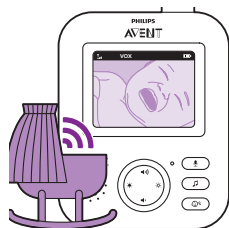

Όταν ανιχνευτεί ήχος από τη μονάδα μωρού, η οθόνη και ο ήχος στη μονάδα γονέα ενεργοποιούνται αμέσως. Οι ήχοι μεταδίδονται στη μονάδα γονέα.

Σημείωση: Η ελάχιστη στάθμη ήχου που απαιτείται για την ενεργοποίηση του ήχου και της οθόνης καθορίζεται από τη ρύθμιση ευαισθησίας.

Λειτουργία ECO

- 1 Πατήστε το κουμπί λειτουργιών στα πλάγια της μονάδας γονέα, για να μεταβείτε στη λειτουργία ECO.

Σημείωση: Όταν η οθόνη είναι αναμμένη, η επιλεγμένη λειτουργία θα είναι ορατή στη γραμμή κατάστασης. Η γραμμή κατάστασης δεν είναι ορατή όταν η οθόνη είναι σβηστή.



Όταν είναι ενεργοποιημένη η λειτουργία ECO, η οθόνη και ο ήχος της μονάδας γονέα απενεργοποιούνται, εάν δεν ανιχνευτεί ήχος για 20 δευτερόλεπτα. Η λυχνία ECO ανάβει με πράσινο χρώμα, υποδεικνύοντας ότι η λειτουργία ECO είναι ενεργοποιημένη. Στη λειτουργία ECO, η οθόνη και η μετάδοση των ήχων είναι απενεργοποιημένες.

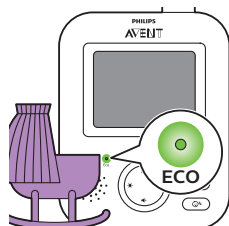

Όταν ανιχνευτεί ήχος από τη μονάδα μωρού, η οθόνη και ο ήχος στη μονάδα γονέα ενεργοποιούνται αμέσως. Οι ήχοι μεταδίδονται στη μονάδα γονέα.

Σημείωση: Η ελάχιστη στάθμη ήχου που απαιτείται για την ενεργοποίηση του ήχου και της οθόνης καθορίζεται από τη ρύθμιση ευαισθησίας.

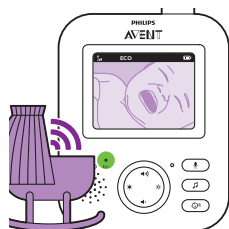

Νανουρίσματα

Μπορείτε να ενεργοποιήσετε τη λειτουργία νανουρίσματος είτε από τη μονάδα γονέα είτε από τη μονάδα μωρού.

Για να ενεργοποιήσετε τη λειτουργία νανουρίσματος από τη μονάδα γονέα, ακολουθήστε τις παρακάτω οδηγίες:

Επιλογή νανουρίσματος

- 1 Πατήστε το κουμπί νανουρίσματος στη μονάδα γονέα, για να ανοίξετε το μενού για τα νανουρίσματα.

Σημείωση: Εάν πατήσετε το κουμπί νανουρίσματος ενώ είναι ήδη ανοιχτό το μενού για τα νανουρίσματα, το μενού θα κλείσει.

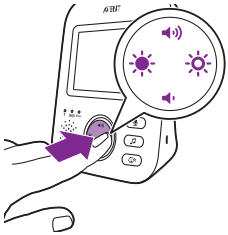
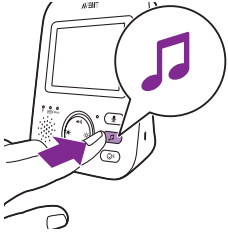

- 2 Πατήστε το δεξιό τμήμα του κουμπιού ελέγχου, για να μεταβείτε στη λίστα με τα νανουρίσματα.

- 3 Πατήστε το πάνω ή το κάτω τμήμα του κουμπιού ελέγχου, για να μετακινηθείτε στη λίστα με τα νανουρίσματα.



- 4 Πατήστε το δεξιό τμήμα του κουμπιού ελέγχου, για να αναπαραγάγετε ένα συγκεκριμένο νανούρισμα. Εάν θέλετε να κάνετε παύση ενός νανουρίσματος, πατήστε ξανά το δεξιό τμήμα του κουμπιού ελέγχου.

- 5 Η γραμμή κατάστασης της μονάδας γονέα εμφανίζει τον αριθμό των νανουρισμάτων που αναπαράγονται και επαναλαμβάνονται.





Το νανούρισμα αρχίζει να ακούγεται από τη μονάδα μωρού και επαναλαμβάνεται συνεχώς για περίπου 15 λεπτά.

Συμβουλή: Για να επαναλάβετε όλα τα διαθέσιμα τραγούδια, επιλέξτε το τελευταίο στοιχείο της λίστας.



- 6 Για να επιλέξετε ένα άλλο νανούρισμα, κυλήστε προς τα πάνω ή προς τα κάτω με το κουμπί ελέγχου, για να επιλέξετε ένα άλλο τραγούδι από τη λίστα. Πατήστε το δεξιό τμήμα του κουμπιού ελέγχου, για να ξεκινήσει το επιλεγμένο τραγούδι.
- 7 Για να σταματήσετε ένα νανούρισμα, πατήστε το κουμπί νανουρίσματος στη μονάδα γονέα και θέστε το τραγούδι που αναπαράγεται τη δεδομένη στιγμή σε παύση, πατώντας το δεξιό τμήμα του κουμπιού ελέγχου ακόμα μία φορά.

Ένταση νανουρίσματος

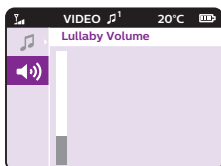

- 1 Πατήστε το κουμπί νανουρίσματος και, στη συνέχεια, πατήστε το κάτω τμήμα του κουμπιού ελέγχου, για να επιλέξετε τα στοιχεία έντασης του μενού νανουρίσματος. Πατήστε το δεξιό τμήμα του κουμπιού ελέγχου, για να μεταβείτε στα επίπεδα έντασης των νανουρισμάτων.

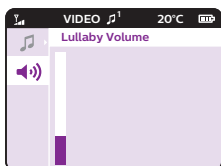

- 2 Πατήστε το πάνω ή το κάτω τμήμα του κουμπιού ελέγχου, για να ρυθμίσετε την ένταση.

Για να ενεργοποιήσετε τη λειτουργία νανουρίσματος από τη μονάδα μωρού, πατήστε το κουμπί ενεργοποίησης/απενεργοποίησης νανουρίσματος στη μονάδα μωρού.

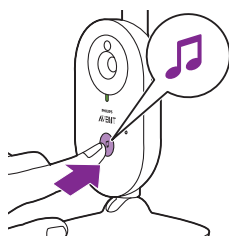



Το τελευταίο νανούρισμα που είχε επιλεγθεί στη μονάδα γονέα αρχίζει να ακούγεται από τη μονάδα μωρού και επαναλαμβάνεται συνεχώς για περίπου 15 λεπτά.

Για να σταματήσετε το νανούρισμα από τη μονάδα μωρού, πατήστε το κουμπί ενεργοποίησης/απενεργοποίησης νανουρίσματος στη μονάδα μωρού.

Απάντηση



Μπορείτε να χρησιμοποιήσετε το κουμπί απάντησης στη μονάδα γονέα, για να μιλήσετε στο μωρό σας.

- 1 Πατήστε παρατεταμένα το κουμπί απάντησης στη μονάδα γονέα.
- 2 Μιλήστε καθαρά στο μικρόφωνο που βρίσκεται στο μπροστινό μέρος της μονάδας γονέα από απόσταση 15-30 εκατοστών.

Όσο πατάτε το κουμπί απάντησης, υπάρχει ενεργή σύνδεση ήχου με τη μονάδα μωρού. Στην οθόνη της μονάδας γονέα εμφανίζεται το εικονίδιο απάντησης, το οποίο υποδεικνύει ότι υπάρχει ενεργή σύνδεση.



- 3 Όταν σταματήσετε να μιλάτε, αφήστε το κουμπί απάντησης.

Σημείωση: Όσο πατάτε το κουμπί απάντησης, η μονάδα γονέα δεν μπορεί να επεξεργαστεί ήχους που προέρχονται από τη μονάδα μωρού.

Ευαισθησία

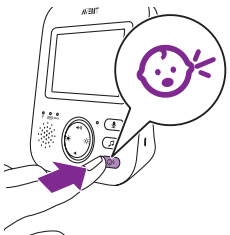

Το επίπεδο ευαισθησίας της μονάδας μωρού καθορίζει τι θα ακούγεται στη μονάδα γονέα. Όταν το επίπεδο είναι ρυθμισμένο πολύ υψηλά, θα ακούτε πάρα πολλούς ήχους, συμπεριλαμβανομένων των χαμηλών παρασκηνακίων ήχων. Όταν το επίπεδο ευαισθησίας είναι πολύ χαμηλό, θα ακούτε μόνο τους πιο δυνατούς ήχους.

- 1 Πατήστε το κουμπί ευαισθησίας, για να μεταβείτε στα επίπεδα ευαισθησίας.

Σημείωση: Εάν πατήσετε ξανά το κουμπί ευαισθησίας, θα κλείσετε το μενού.



- 2 Πατήστε το πάνω ή το κάτω τμήμα του κουμπιού ελέγχου, για να επιλέξετε το επιθυμητό επίπεδο ευαισθησίας.

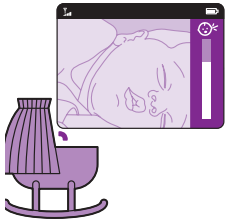

Εάν το μωρό σας παράγει μόνο χαμηλούς ήχους, η ευαισθησία της μονάδας μωρού θα πρέπει να ρυθμιστεί σε υψηλότερο επίπεδο ευαισθησίας στη μονάδα γονέα.

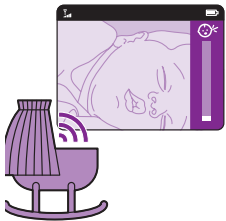

Όσο πιο δυνατούς ήχους παράγει το μωρό σας, τόσο πιο χαμηλά μπορείτε να ρυθμίσετε την ευαισθησία στη μονάδα γονέα.

Σημείωση: Στη λειτουργία AUDIO και VIDEO, θα υπάρχει συνεχής ήχος όταν το επίπεδο ευαισθησίας είναι ρυθμισμένο σε πολύ υψηλό επίπεδο. Διαφορετικά, οι χαμηλοί ήχοι δεν θα ακούγονται.

Συμβουλή: Μπορείτε να προσαρμόσετε το επίπεδο ευαισθησίας έτσι ώστε να ακούτε πάντα το μωρό σας, χωρίς διακοπή από άλλους ήχους. Όταν υπάρχει πολύς παρασκηνακός θόρυβος, μειώστε την ευαισθησία ώστε αυτοί οι ήχοι να μην ακούγονται μέσω της μονάδας γονέα.

Κλιπ ζώνης

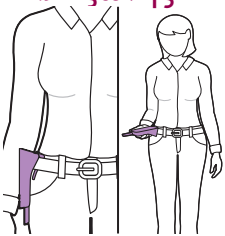

Μπορείτε να μεταφέρετε τη μονάδα γονέα εντός και εκτός σπιτιού προσαρτώντας τη στη ζώνη σας ή στον ιμάντα μέσης με το κλιπ ζώνης. Έτσι, μπορείτε να παρακολουθείτε το μωρό σας ενώ μετακινείστε.

Σημείωση: Η οθόνη τώρα εμφανίζεται αναποδογυρισμένη, ώστε να μπορείτε να βλέπετε το μωρό σας στην οθόνη σηκώνοντας απλώς τη μονάδα γονέα.

Καθαρισμός και συντήρηση

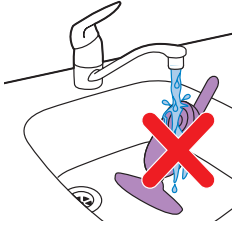

Προειδοποίηση: Μην βυθίζετε τη μονάδα γονέα, τη μονάδα μωρού και τους μετασχηματιστές στο νερό και μην καθαρίζετε κανένα από αυτά τα εξαρτήματα με τρεχούμενο νερό βρύσης.



Προειδοποίηση: Μην χρησιμοποιείτε σπρέι καθαρισμού ή καθαριστικά υγρά.

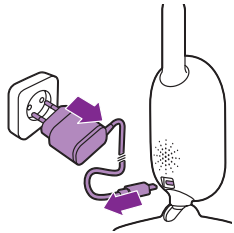

1 Απενεργοποιήστε τη μονάδα μωρού και αποσυνδέστε το βύσμα τροφοδοσίας από τη μονάδα μωρού και το μετασχηματιστή από την πρίζα.

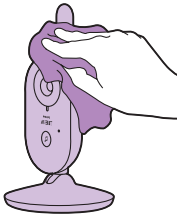

2 Καθαρίστε τη μονάδα μωρού με ένα στεγνό πανί.

Σημείωση: Οι δαχτυλιές ή η σκόνη στο φακό της μονάδας μωρού ενδέχεται να επηρεάσουν την απόδοση της κάμερας. Αποφύγετε να αγγίζετε το φακό με τα δάχτυλά σας.

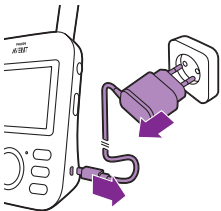

3 Απενεργοποιήστε τη μονάδα γονέα και αποσυνδέστε το βύσμα τροφοδοσίας από τη μονάδα γονέα και το μετασχηματιστή από την πρίζα.

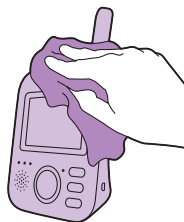

4 Καθαρίστε τη μονάδα γονέα με ένα στεγνό πανί.

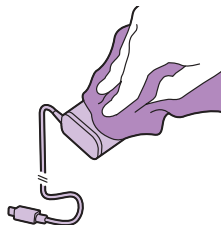

5 Καθαρίστε τους μετασχηματιστές με ένα στεγνό πανί.

Αποθήκευση

Εάν δεν πρόκειται να χρησιμοποιήσετε το βρεφικό μόνιτορ για μεγάλο χρονικό διάστημα, αποθηκεύστε τη μονάδα γονέα, τη μονάδα μωρού και τους μετασχηματιστές σε ένα δροσερό και ξηρό μέρος.

Παραγγελία παρελκομένων

Για να αγοράσετε παρελκόμενα ή ανταλλακτικά, επισκεφτείτε την ιστοσελίδα www.philips.com/parts-and-accessories ή επισκεφτείτε τον αντιπρόσωπό σας της Philips. Μπορείτε επίσης να επικοινωνήσετε με το Τμήμα Εξυπηρέτησης Καταναλωτών της Philips στη χώρα σας (βλέπε το φυλλάδιο διεθνούς εγγύησης για τα στοιχεία επικοινωνίας).

Ανακύκλωση



- Αυτό το σύμβολο υποδεικνύει ότι το παρόν προϊόν δεν πρέπει να απορριφθεί μαζί με τα συνηθισμένα οικιακά σας απορρίμματα (2012/19/EE).



- Αυτό το σύμβολο δηλώνει ότι το προϊόν αυτό περιέχει ενσωματωμένη επαναφορτιζόμενη μπαταρία, η οποία δεν πρέπει να απορριφθεί μαζί με τα συνηθισμένα οικιακά απορρίμματα (2006/66/EK). Προσκομίστε το προϊόν σας σε επίσημο σημείο συλλογής ή κέντρο επισκευών της Philips, για να αφαιρέσει την επαναφορτιζόμενη μπαταρία ένας επαγγελματίας.

- Ακολουθήστε τους εγχώριους κανονισμούς για την ξεχωριστή συλλογή ηλεκτρικών και ηλεκτρονικών προϊόντων και των επαναφορτιζόμενων μπαταριών. Η σωστή μέθοδος απόρριψης συμβάλλει στην αποφυγή αρνητικών επιπτώσεων για το περιβάλλον και την ανθρώπινη υγεία.

Απόρριψη παλιών προϊόντων και μπαταριών

Το προϊόν σας έχει σχεδιαστεί και κατασκευαστεί με υλικά και εξαρτήματα υψηλής ποιότητας, τα οποία μπορούν να ανακυκλωθούν και να ξαναχρησιμοποιηθούν.

Αυτό το σύμβολο δηλώνει ότι το προϊόν καλύπτεται από την Ευρωπαϊκή Οδηγία 2012/19/ΕΕ.

Αυτό το σύμβολο υποδηλώνει ότι το προϊόν περιέχει ενσωματωμένη επαναφορτιζόμενη μπαταρία η οποία καλύπτεται από την Ευρωπαϊκή Οδηγία 2013/56/ΕΚ, γεγονός που σημαίνει ότι δεν μπορεί να απορριφθεί μαζί με τα συνηθισμένα απορρίμματα του σπιτιού σας. Σας συνιστούμε να παραδίδετε πάντα το προϊόν σας σε ένα επίσημο σημείο συλλογής ή σε ένα εξουσιοδοτημένο κέντρο σέρβις της Philips, ώστε η αφαίρεση της επαναφορτιζόμενης μπαταρίας να γίνει από κάποιον επαγγελματία. Ενημερωθείτε σχετικά με το τοπικό σύστημα ξεχωριστής συλλογής ηλεκτρικών και ηλεκτρονικών προϊόντων και επαναφορτιζόμενων μπαταριών. Να ακολουθείτε τους τοπικούς κανονισμούς και να μην απορρίπτετε το προϊόν και τις επαναφορτιζόμενες μπαταρίες μαζί με τα συνηθισμένα οικιακά απορρίμματα.

Η σωστή απόρριψη των παλιών προϊόντων και των επαναφορτιζόμενων μπαταριών συμβάλλει στην αποφυγή αρνητικών επιπτώσεων για το περιβάλλον και την ανθρώπινη υγεία. Εάν δεν υπάρχει σύστημα συλλογής/ανακύκλωσης ηλεκτρονικών προϊόντων στη χώρα σας, μπορείτε να προστατεύσετε το περιβάλλον αφαιρώντας και ανακυκλώνοντας την μπαταρία προτού απορρίψετε τα ακουστικά.

Βεβαιωθείτε ότι τα ακουστικά έχουν αποσυνδεθεί από τη θήκη φόρτισης πριν αφαιρέσετε την μπαταρία.

Πληροφορίες σχετικά με την προστασία του περιβάλλοντος

Κάθε περιττό στοιχείο συσκευασίας έχει παραληφθεί. Η συσκευασία έχει γίνει έτσι ώστε να είναι εύκολος ο διαχωρισμός σε δύο υλικά: χαρτόνι (κουτί) και πολυαιθυλένιο (σακουλάκια, προστατευτικό αφρώδες φύλλο).

Το σύστημα αποτελείται από υλικά που μπορούν να ανακυκλωθούν και να επαναχρησιμοποιηθούν εάν αποσυναρμολογηθεί από μια ειδικευμένη εταιρεία. Τηρείτε τους τοπικούς κανονισμούς σχετικά με την απόρριψη υλικών συσκευασίας, άδειων μπαταριών ή παλιού εξοπλισμού.

Αφαιρέστε την ενσωματωμένη μπαταρία

Σημείωση: Σας συνιστούμε η αφαίρεση της επαναφορτιζόμενης μπαταρίας να γίνεται από κάποιον επαγγελματία.

Αφαιρείτε την επαναφορτιζόμενη μπαταρία μόνο όταν απορρίπτετε τη συσκευή. Βεβαιωθείτε ότι η μπαταρία είναι εντελώς άδεια τη στιγμή της αφαίρεσης. Μόνο η μονάδα γονέα περιλαμβάνει μπαταρία.

Διαδικασία:

- 1 Αφαιρέστε τα 2 λαστιχένια ποδαράκια από το κάτω μέρος της μονάδας γονέα.
- 2 Αφαιρέστε τις 2 βίδες που είναι τώρα ορατές στο κάτω μέρος της μονάδας γονέα.
- 3 Τοποθετήστε την κεραία κάθετα και αφαιρέστε τη βίδα στο πίσω περίβλημα που είναι τώρα ορατή.
- 4 Αποσπάστε το πίσω περίβλημα από το μπροστινό πιέζοντας στο σημείο ένωσης τους με ένα κατσαβίδι. Για νεότερες εκδόσεις που κατασκευάστηκαν μετά τον Αύγουστο του 2020*, υπάρχουν 2 επιπλέον βίδες κάτω από την ετικέτα ονομαστικών τιμών. Αφαιρέστε την ετικέτα ονομαστικών τιμών, αφαιρέστε τις βίδες, απελευθερώστε το κλιπ ζώνης και σύρετε για να ανοίξετε τη θύρα της θήκης μπαταρίας.
- 5 Αποσυνδέστε το καλώδιο σύνδεσης της μπαταρίας (μαύρο-λευκό-κόκκινο καλώδιο).

6 Αφαιρέστε τις 4 βίδες από τη θήκη της μπαταρίας. Δεν υπάρχουν βίδες για τις νέες εκδόσεις που κατασκευάστηκαν μετά τον Αύγουστο του 2020.

7 Αφαιρέστε την μπαταρία.

*Ο κωδικός της ημερομηνίας παραγωγής ΗΗΗΜΜΕΕΕΕ βρίσκεται κάτω από το κλιπ ζώνης, πάνω από τα 2 ελαστικά πέλματα.

Εάν δεν υπάρχει σύστημα συλλογής/ανακύκλωσης ηλεκτρονικών προϊόντων στη χώρα σας, μπορείτε να προστατεύσετε το περιβάλλον αφαιρώντας και ανακυκλώνοντας την μπαταρία προτού απορρίψετε το προϊόν.

Βεβαιωθείτε ότι το προϊόν έχει αποσυνδεθεί από τη θήκη φόρτισης πριν αφαιρέσετε την μπαταρία.

Εγγύηση και υποστήριξη

Αν χρειάζεστε πληροφορίες ή υποστήριξη, επισκεφτείτε τον ιστότοπο **www.philips.com/support** ή διαβάστε το φυλλάδιο της διεθνούς εγγύησης.

Συχνές ερωτήσεις

Σε αυτό το κεφάλαιο συνοψίζονται τα πιο συνηθισμένα προβλήματα που ενδέχεται να αντιμετωπίσετε με τη συσκευή. Εάν δεν μπορέσετε να λύσετε το πρόβλημα με τις παρακάτω πληροφορίες, ανατρέξτε στη λίστα συχνών ερωτήσεων στη διεύθυνση **www.philips.com/support** ή επικοινωνήστε με το Κέντρο Εξυπηρέτησης Καταναλωτών στη χώρα σας.

ΤΡΟΠΟΣ ΧΡΗΣΗΣ / ΣΥΝΔΕΣΗ ΤΩΝ ΜΟΝΑΔΩΝ

Ερώτηση

Απάντηση

Γιατί η λυχνία λειτουργίας της μονάδας μωρού δεν ανάβει όταν ενεργοποιείται η μονάδα;

Η μονάδα μωρού μπορεί να μην είναι συνδεδεμένη στην πρίζα. Συνδέστε τη μονάδα μωρού στην πρίζα. Στη συνέχεια, γυρίστε το διακόπτη ενεργοποίησης/ απενεργοποίησης της μονάδας μωρού προς τα πάνω στη θέση ΟΝ, ώστε να συνδεθεί με τη μονάδα γονέα.

Γιατί δεν φορτίζεται η μονάδα γονέα όταν τη συνδέω στην πρίζα;

Μπορεί να μην είναι συνδεδεμένος σωστά ο μετασχηματιστής. Βεβαιωθείτε ότι ο μετασχηματιστής είναι σωστά συνδεδεμένος στην πρίζα.

Η μονάδα γονέα μπορεί να είναι ήδη πλήρως φορτισμένη. Η λυχνία κατάστασης της μπαταρίας θα είναι πράσινη όταν η μπαταρία είναι πλήρως φορτισμένη και η συσκευή είναι συνδεδεμένη στην πρίζα.

Γιατί δεν φορτίζεται η μονάδα μωρού όταν τη συνδέω στην πρίζα;

Η μονάδα μωρού δεν διαθέτει λειτουργία φόρτισης. Η μονάδα μωρού λειτουργεί μόνο όταν είναι συνδεδεμένη στην πρίζα.

Γιατί δεν είναι δυνατή η επίτευξη σύνδεσης; Γιατί κατά διαστήματα χάνεται η σύνδεση; Γιατί διακόπτεται ο ήχος;

Πιθανόν η μονάδα μωρού και η μονάδα γονέα να βρίσκονται πολύ κοντά στα ανώτατα όρια της εμβέλειας λειτουργίας ή μπορεί να υπάρχουν παρεμβολές από άλλες ασύρματες συσκευές 2,4 GHz. Αλλάξτε τη θέση, μειώστε την απόσταση ανάμεσα στις μονάδες ή απενεργοποιήστε άλλες ασύρματες συσκευές 2,4 GHz (φορητούς υπολογιστές, κινητά τηλέφωνα, φούρνους μικροκυμάτων κ.λπ.). Μπορεί να χρειαστούν έως και 10 δευτερόλεπτα για να επιτευχθεί σύνδεση ανάμεσα στις μονάδες.

Εάν χαθεί το σήμα, τότε από τη μονάδα γονέα θα ακουστεί ένα ηχητικό σήμα (3 γρήγορα ηχητικά σήματα κάθε 20 δευτερόλεπτα).

ΤΡΟΠΟΣ ΧΡΗΣΗΣ / ΣΥΝΔΕΣΗ ΤΩΝ ΜΟΝΑΔΩΝ

Η μονάδα μωρού και η μονάδα γονέα μπορεί να βρίσκονται πολύ κοντά μεταξύ τους. Διατηρήστε τις σε απόσταση τουλάχιστον 1,5 μέτρου, για να αποτρέψετε τις παρεμβολές.

Τι συμβαίνει σε περίπτωση διακοπής ρεύματος;

Καθώς η μονάδα γονέα λειτουργεί με επαναφορτιζόμενη μπαταρία, η μονάδα γονέα θα συνεχίσει να λειτουργεί εφόσον η μπαταρία είναι επαρκώς φορτισμένη. Ωστόσο, η μονάδα μωρού θα σταματήσει να λειτουργεί, επειδή δεν διαθέτει επαναφορτιζόμενη μπαταρία και λειτουργεί μόνο με ρεύμα. Από τη μονάδα γονέα θα ακουστεί ένα ηχητικό σήμα, το οποίο θα υποδεικνύει ότι η σύνδεση με τη μονάδα μωρού χάθηκε. Όταν επανέλθει το ρεύμα, η σύνδεση ανάμεσα στη μονάδα γονέα και τη μονάδα μωρού θα αποκατασταθεί αυτόματα.

Γιατί ο χρόνος φόρτισης της μονάδας γονέα υπερβαίνει τις 3 ώρες;

Ενδέχεται η μονάδα γονέα να έχει ενεργοποιηθεί κατά τη φόρτιση. Απενεργοποιήστε τη μονάδα γονέα κατά τη διάρκεια της φόρτισης, για να μειώσετε το χρόνο φόρτισης. Όταν η οθόνη της μονάδας γονέα είναι διαρκώς αναμμένη, απαιτείται περισσότερος χρόνος για τη φόρτισή της.

Αν η θερμοκρασία έχει υπερβεί την ανοχή φόρτισης, θα μπορούσε δυνητικά να κοπεί το κύκλωμα φόρτισης ως μηχανισμός ασφαλείας. Για να συνεχίσετε τη φόρτιση, απομακρύνετε τη βάση φόρτισης από πηγές θερμότητας όπως calorifères, θερμοσυσσωρευτές, φούρνο ή άλλες συσκευές (συμπεριλαμβανομένων των ενισχυτών) που παράγουν θερμότητα.

Γιατί πρέπει να διατηρώ τη μονάδα μωρού και το καλώδιό της σε απόσταση τουλάχιστον 1 μέτρο από το μωρό μου;

Για να αποφύγετε τον κίνδυνο στραγγαλισμού με το καλώδιο και για βέλτιστη ανίχνευση του ήχου, τοποθετείτε πάντα τη μονάδα μωρού και το καλώδιό της σε απόσταση τουλάχιστον 1 μέτρο μακριά από το μωρό.

Ποιες είναι οι διαφορές ανάμεσα στις λειτουργίες χρήσης της μονάδας γονέα: Video, Audio, VOX και ECO;

Συμβουλευτείτε την παρακάτω λίστα για μια επεξήγηση των διαθέσιμων λειτουργιών στο βρεφικό μόνιτορ.

* Λειτουργία Video: η οθόνη και ο ήχος της μονάδας γονέα είναι πάντα ενεργοποιημένοι.

* Λειτουργία Audio: μόνο ο ήχος είναι ενεργοποιημένος. Η οθόνη της μονάδας γονέα απενεργοποιείται, όταν είναι ενεργοποιημένη η λειτουργία AUDIO. Η λυχνία σύνδεσης υποδεικνύει ότι η μονάδα γονέα παραμένει ενεργοποιημένη και συνδεδεμένη με τη μονάδα μωρού. Κάθε φυσιολογική επικοινωνία με τη μονάδα μωρού είναι δυνατή μέσω των κουμπιών απάντησης, ναουρισίματος και ευαισθησίας.

* Λειτουργία VOX: Η οθόνη και ο ήχος της μονάδας γονέα απενεργοποιούνται, εάν δεν ανιχνευτεί κάποιος ήχος για 20 δευτερόλεπτα (ή εάν δεν ανιχνευτεί αρκετός ήχος πάνω από τη ρύθμιση ευαισθησίας). Τόσο η οθόνη όσο και ο ήχος θα ενεργοποιηθούν αμέσως, όταν κλάψει το μωρό σας και γίνει υπέρβαση του ορίου ευαισθησίας. Όταν ο ήχος πέσει κάτω από το όριο, η εικόνα θα παραμείνει ενεργή για 20 δευτερόλεπτα. Εάν πατήσετε κάποιο από τα κουμπιά ελέγχου (φωτεινότητα ή ένταση), η συσκευή θα εμφανίσει εικόνα για περίπου 5 δευτερόλεπτα. Επίσης, είναι δυνατή η μετάβαση στο μενού ναουρισίματος.

ΤΡΟΠΟΣ ΧΡΗΣΗΣ / ΣΥΝΔΕΣΗ ΤΩΝ ΜΟΝΑΔΩΝ

* Λειτουργία ECO: Η οθόνη και ο ήχος της μονάδας γονέα απενεργοποιούνται, αν δεν ανιχνευτεί ήχος για 20 δευτερόλεπτα. Η λειτουργία ECO μειώνει την κατανάλωση ενέργειας κατά τις ώρες ησυχίας, χωρίς να χάνεται η επαφή με το μωρό. Στη λειτουργία ECO, η λυχνία LED ECO είναι πράσινη και η συσκευή λειτουργεί με διαφορετική λειτουργία σύνδεσης. Στη λειτουργία ECO, η μονάδα γονέα χρησιμοποιεί το μηχανισμό ring 2 δευτερολέπτων αντί για μια συνεχή σύνδεση ραδιοσυχνότητας, για να ελέγξει τη σύνδεση με τη μονάδα μωρού. Συνεπώς, και η μονάδα μωρού θα καταναλώνει λιγότερη ενέργεια στη λειτουργία ECO.

Πώς μπορώ να επαναφέρω τη μονάδα γονέα;

Μπορείτε να επαναφέρετε τη μονάδα γονέα πατώντας ταυτόχρονα για 1 δευτερόλεπτο το κουμπί ενεργοποίησης/απενεργοποίησης και το στρογγυλό κουμπί πλοήγησης προς τα κάτω, τα οποία βρίσκονται στο μπροστινό μέρος της μονάδας γονέα. Η μονάδα γονέα θα απενεργοποιηθεί. Για να ενεργοποιήσετε ξανά τη μονάδα γονέα, πατήστε το κουμπί ενεργοποίησης/απενεργοποίησης. Δεν θα χαθούν συγκεκριμένες πληροφορίες χρήστη που είναι αποθηκευμένες στη μνήμη της μονάδας γονέα, όπως η λειτουργία χρήστη, οι ρυθμίσεις φωτεινότητας, η ένταση, η επιλογή ναουρισματος, η επιλογή ζουμ και οι ρυθμίσεις δόνησης.

ΕΝΔΕΙΞΕΙΣ ΣΤΗ ΜΟΝΑΔΑ ΓΟΝΕΑ**Ερώτηση****Απάντηση**

Η λυχνία LED της μπαταρίας στη μονάδα γονέα είναι κόκκινη. Τι πρέπει να κάνω;

Η μπαταρία εξαντλείται. Εάν δεν συνδέσετε τη μονάδα γονέα στην πρίζα όταν η λυχνία LED της μπαταρίας γίνει κόκκινη και η μονάδα αρχίσει να παράγει ένα ηχητικό σήμα, η μονάδα θα σταματήσει να λειτουργεί μετά από περίπου 60 λεπτά.

Επιλέξτε χαμηλότερη ρύθμιση φωτεινότητας ή/και έντασης για να εξοικονομήσετε μπαταρία και συνδέστε τη μονάδα γονέα στην πρίζα με το μετασχηματιστή. (ανατρέξτε στο κεφάλαιο "Προετοιμασία για χρήση").

Γιατί ακούγεται ένα ηχητικό σήμα από τη μονάδα γονέα;

Το βρεφικό μόνιτορ παράγει διάφορα ηχητικά σήματα, για να σας ενημερώσει για το εκάστοτε πρόβλημα.

1 ηχητικό σήμα: η μονάδα γονέα απενεργοποιήθηκε.

1 ηχητικό σήμα, κάθε 20 δευτερόλεπτα για τα πρώτα 3 λεπτά και, κατόπιν, κάθε λεπτό: η μπαταρία της μονάδας γονέα εξαντλείται.

3 γρήγορα ηχητικά σήματα κάθε 20 δευτερόλεπτα: η σύνδεση ανάμεσα στη μονάδα γονέα και τη μονάδα μωρού χάθηκε, το εικονίδιο σύνδεσης εμφανίζεται στην οθόνη της μονάδας γονέα και το κουμπί σύνδεσης είναι κόκκινο.

Τι υποδεικνύουν τα χρώματα της λυχνίας LED της μπαταρίας (πράσινο, πορτοκαλί, κόκκινο) ή μια σβηστή λυχνία LED για την κατάσταση της μπαταρίας;

Όταν η μονάδα γονέα είναι συνδεδεμένη στην πρίζα, το χρώμα της λυχνίας της μπαταρίας θα είναι:

- * Πράσινο: η μπαταρία είναι πλήρως φορτισμένη.
- * Πορτοκαλί: η μπαταρία φορτίζεται.

Όταν η μονάδα γονέα δεν είναι συνδεδεμένη στην πρίζα, το χρώμα της λυχνίας της μπαταρίας θα είναι:

- * Κόκκινο: η μπαταρία έχει σχεδόν αποφορτιστεί εντελώς (<10%).
- * Σβηστή λυχνία LED: η μονάδα γονέα δεν είναι συνδεδεμένη στην πρίζα.

ΘΟΥΒΟΣ/ΗΧΟΣ

Ερώτηση

Απάντηση

Γιατί η μονάδα γονέα ή/και η μονάδα μωρού παράγει έναν διαπεραστικό ήχο;

Η μονάδα γονέα και η μονάδα μωρού μπορεί να βρίσκονται πολύ κοντά μεταξύ τους. Βεβαιωθείτε ότι η μονάδα γονέα και η μονάδα μωρού βρίσκονται σε απόσταση τουλάχιστον 2,5 μέτρων η μία από την άλλη.

Η ένταση ήχου της μονάδας γονέα ενδέχεται να έχει ρυθμιστεί σε πολύ υψηλό επίπεδο. Μειώστε την ένταση ήχου στη μονάδα γονέα.

Για τους λόγους για τους οποίους ακούγονται ηχητικά σήματα από τη μονάδα γονέα, ανατρέξτε στην ερώτηση "Γιατί ακούγεται ένα ηχητικό σήμα από τη μονάδα γονέα," στις Συχνές ερωτήσεις.

Πώς μπορώ να ρυθμίσω τον ήχο σε σίγαση;

Ρυθμίστε τη συσκευή σε σίγαση πατώντας το κάτω τμήμα του κουμπιού ελέγχου. Όταν η γραμμή ένδειξης της έντασης του ήχου στην οθόνη είναι εντελώς άδεια, ο ήχος είναι σε σίγαση.

Γιατί δεν ακούγεται ήχος; Γιατί δεν μπορώ να ακούσω το κλάμα του μωρού μου;

Η ένταση του ήχου της μονάδας γονέα μπορεί να έχει ρυθμιστεί σε πολύ χαμηλό επίπεδο ή να έχει απενεργοποιηθεί. Πατήστε το πάνω τμήμα του κουμπιού ελέγχου, για να αυξήσετε το επίπεδο έντασης.

Η μονάδα γονέα μπορεί να έχει ρυθμιστεί σε σίγαση. Καταργήστε τη σίγαση της συσκευής πατώντας το πάνω τμήμα του κουμπιού ελέγχου και ρυθμίστε την ένταση.

Η ευαισθησία έχει ρυθμιστεί σε πολύ χαμηλό επίπεδο. Ρυθμίστε την ευαισθησία στο μενού της μονάδας γονέα σε υψηλότερο επίπεδο.

Η μονάδα μωρού μπορεί να βρίσκεται πολύ μακριά από το μωρό σας. Για βέλτιστη ανίχνευση ήχου, βεβαιωθείτε ότι η μονάδα μωρού δεν απέχει περισσότερο από 1,5 μέτρο από το μωρό σας. Εάν είναι τοποθετημένη σε απόσταση μικρότερη του 1 μέτρου, ο κίνδυνος στραγγαλισμού είναι μεγαλύτερος.

Γιατί η μονάδα γονέα αντιδρά τόσο γρήγορα σε άλλους ήχους εκτός από αυτούς που παράγει το μωρό μου;

Η μονάδα μωρού ανιχνεύει και άλλους ήχους εκτός από αυτούς του μωρού σας. Μετακινήστε τη μονάδα μωρού πιο κοντά στο μωρό (τηρώντας, ωστόσο, την ελάχιστη απόσταση του 1 μέτρου).

Η ευαισθησία μπορεί να έχει ρυθμιστεί σε πολύ υψηλό επίπεδο. Όταν το μωρό σας παράγει χαμηλούς ήχους, η ευαισθησία πρέπει να είναι υψηλότερη. Ωστόσο, όσο πιο δυνατούς ήχους παράγει το μωρό σας, τόσο πιο χαμηλά μπορείτε να ρυθμίσετε το επίπεδο ευαισθησίας. Μπορείτε να αλλάξετε την ευαισθησία του βρεφικού μόνιτορ από το μενού της μονάδας γονέα.

Γιατί ακούγεται ένας ήχος βουητού από τη μονάδα γονέα;

Όταν η μονάδα γονέα είναι εκτός της εμβέλειας της μονάδας μωρού, μπορεί να δημιουργηθούν παρεμβολές. Παρεμβολές μπορούν, επίσης, να δημιουργηθούν, αν υπάρχουν πολλοί τοίχοι ή ταβάνια ανάμεσα στη μονάδα γονέα και τη μονάδα μωρού ή αν είναι ενεργοποιημένες άλλες ασύρματες συσκευές 2,4 GHz (π.χ. φούρνοι μικροκυμάτων, δρομολογητές Wi-Fi).

Τοποθετήστε τη μονάδα γονέα σε άλλο σημείο, πιο κοντά στη μονάδα μωρού, ή απενεργοποιήστε άλλες ασύρματες συσκευές.

ΘΟΥΡΥΒΟΣ/ΗΧΟΣ

Εάν αυτή η απάντηση δεν σας βοηθήσει, ανατρέξτε στην ερώτηση "Γιατί η μονάδα γονέα ή/και η μονάδα μωρού παράγει έναν διαπεραστικό ήχο;" στις Συχνές ερωτήσεις.

Ποια θα είναι η διάρκεια αναπαραγωγής του νανουρισματος στη μονάδα μωρού;

Αφού επιλέξετε έναν νανουρισμα, αυτό θα επαναλαμβάνεται συνεχόμενα για περίπου 15 λεπτά. Εάν θέλετε να ακουστούν όλα τα διαθέσιμα τραγούδια, επιλέξτε το τελευταίο στοιχείο της λίστας με τα νανουρίσματα.

Πώς μπορώ να αυξήσω την ένταση του νανουρισματος;

Μπορείτε να ρυθμίσετε την ένταση του νανουρισματος από τη μονάδα γονέα, όχι από τη μονάδα μωρού. Πατήστε το κουμπί νανουρισματος στη μονάδα γονέα, για να ανοίξετε το μενού για τα νανουρίσματα και να ρυθμίσετε την ένταση.

ΔΙΑΡΚΕΙΑ / ΕΜΒΕΛΕΙΑ ΛΕΙΤΟΥΡΓΙΑΣ**Ερώτηση****Απάντηση**

Γιατί το βρεφικό μόνιτορ καλύπτει μια πολύ μικρότερη απόσταση από εκείνη που καθορίζεται στο εγχειρίδιο χρήστη;

Η καθορισμένη εμβέλεια λειτουργίας των 300 μέτρων ισχύει μόνο για χρήση σε εξωτερικούς, ακάλυπτους χώρους, με άμεση οπτική επαφή μεταξύ των μονάδων. Ανάλογα με τον περιβάλλοντα χώρο και με άλλους παράγοντες και εμπόδια, η εμβέλεια λειτουργίας ενδέχεται να είναι μικρότερη (συμβουλευτείτε επίσης τον πίνακα στο κεφάλαιο για την τοποθέτηση της μονάδας γονέα και της μονάδας μωρού).

Μέσα στο σπίτι, η εμβέλεια λειτουργίας είναι έως 50 μέτρα, κάτι που επίσης περιορίζεται από τον αριθμό και το είδος των τοίχων ή/και των ταβανιών που παρεμβάλλονται ανάμεσα στη μονάδα γονέα και τη μονάδα μωρού.

Υποτίθεται ότι η διάρκεια λειτουργίας της μονάδας γονέα είναι έως 10 ώρες. Γιατί η διάρκεια λειτουργίας της δικής μου μονάδας γονέα είναι μικρότερη;

Η φωτεινότητα εικόνας της μονάδας γονέα μπορεί να έχει ρυθμιστεί σε πολύ υψηλό επίπεδο, με αποτέλεσμα η μονάδα γονέα να καταναλώνει πολλή ενέργεια. Μειώστε τη φωτεινότητα στη μονάδα γονέα.

Η μονάδα γονέα καταναλώνει πολλή ενέργεια, όταν η οθόνη είναι διαρκώς αναμμένη. Ενεργοποιήστε τη λειτουργία AUDIO, VOX ή ECO στο μενού της μονάδας γονέα, για να αυξήσετε τη διάρκεια λειτουργίας (ανατρέξτε στο κεφάλαιο "Χαρακτηριστικά" και στις ενότητες "Λειτουργία AUDIO", "Λειτουργία VOX" ή "Λειτουργία ECO").

Η ένταση ήχου της μονάδας γονέα μπορεί να έχει ρυθμιστεί σε πολύ υψηλό επίπεδο, με αποτέλεσμα η μονάδα γονέα να καταναλώνει πολλή ενέργεια. Μειώστε την ένταση ήχου στη μονάδα γονέα.

Όπως συμβαίνει σε όλες τις επαναφορτιζόμενες ηλεκτρονικές συσκευές, η χωρητικότητα της μπαταρίας μειώνεται μετά από μακροχρόνια χρήση.

ΘΘΘΗ ΒΙΝΤΕΟ

Ερώτηση

Γιατί εμφανίζονται παράσιτα στη μονάδα γονέα; Γιατί η οθόνη βίντεο στη μονάδα γονέα τρεμοπαίζει;

Απάντηση

Όταν η μονάδα γονέα είναι εκτός της εμβέλειας της μονάδας μωρού, μπορεί να δημιουργηθούν παρεμβολές. Παρεμβολές μπορούν, επίσης, να δημιουργηθούν, αν υπάρχουν πολλοί τοίχοι ή ταβάνια ανάμεσα στη μονάδα γονέα και τη μονάδα μωρού ή αν είναι ενεργοποιημένες άλλες ασύρματες συσκευές 2,4 GHz (π.χ. φούρνοι μικροκυμάτων, δρομολογητές Wi-Fi).

Αν έχετε περισσότερα από 2 σετ συσκευών παρακολούθησης μωρού, μπορεί να προκύψουν παρεμβολές. Κρατήστε αυτές τις 2 μονάδες μωρού τη μία μακριά από την άλλη, ιδανικά σε ξεχωριστά δωμάτια.

Τοποθετήστε τη μονάδα γονέα σε άλλο σημείο, πιο κοντά στη μονάδα μωρού, ή απενεργοποιήστε άλλες ασύρματες συσκευές.

Η ισχύς της επαναφορτιζόμενης μπαταρίας της μονάδας γονέα ίσως είναι χαμηλή.

Γιατί δεν εμφανίζεται εικόνα στην οθόνη ενώ η λυχνία σύνδεσης είναι πράσινη;

Η μονάδα γονέα μπορεί να είναι ρυθμισμένη στη λειτουργία AUDIO, VOX ή ECO. Πατήστε το κουμπί λειτουργιών στη δεξιά πλευρά της μονάδας γονέα, για να αλλάξετε λειτουργίες (βλέπε 'Λειτουργίες').

Γιατί η εικόνα που εμφανίζεται στην οθόνη δεν είναι καθαρή;

Η φωτεινότητα της οθόνης μπορεί να έχει ρυθμιστεί σε πολύ χαμηλό επίπεδο. Αυξήστε τη φωτεινότητα της οθόνης στη μονάδα γονέα χρησιμοποιώντας το κουμπί ελέγχου στο κέντρο.

Ο φακός της μονάδας μωρού μπορεί να είναι βρόμικος. Καθαρίστε το φακό με ένα στεγνό πανί.

Η μονάδα μωρού μπορεί να βρίσκεται πολύ μακριά από το μωρό σας. Για βέλτιστη ποιότητα εικόνας, βεβαιωθείτε ότι η μονάδα μωρού δεν απέχει περισσότερο από 1,5 μέτρο από το μωρό σας. Εάν είναι τοποθετημένη σε απόσταση μικρότερη του 1 μέτρου, ο κίνδυνος στραγγαλισμού είναι μεγαλύτερος.

Τοποθέτηση στον τοίχο

Οδηγίες εκτύπωσης:

Εκτυπώστε αυτήν τη σελίδα σε κλίμακα 100 % και χρησιμοποιήστε την ως πρότυπο, για να σημειώσετε με ακρίβεια τη θέση των οπών για τις βίδες στον τοίχο.

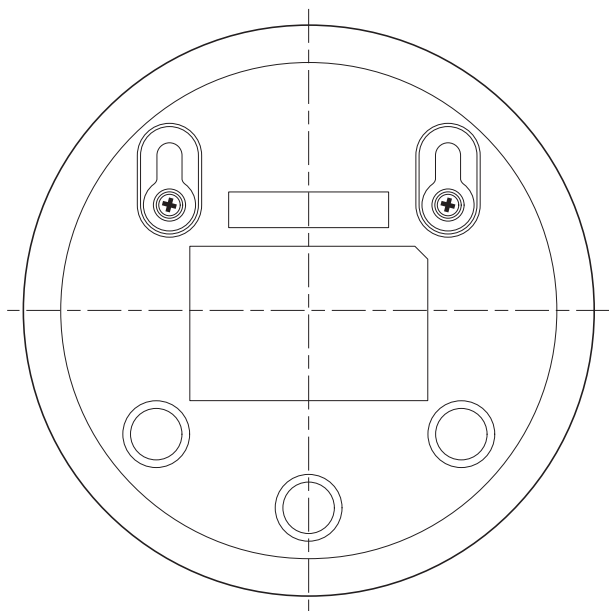

Γενικές πληροφορίες

Επαναφορτιζόμενη μπαταρία ιόντων λιθίου (2600 mAh)

Ζώνη συχνοτήτων FHSS 2,4 GHz

Μέγιστη ισχύς ραδιοσυχνότητας: ≤ 20 dBm

Μονάδα τροφοδοσίας:

Μοντέλο: ASSA105E-050100 (βύσμα EE) ή

ASSA105B-050100 (βύσμα HB)

Είσοδος: 100-240 V 50/60 Hz $\sim 0,35$ A

Έξοδος: 5,0 V \equiv 1,0 A, 5,0 W

Μέση ενεργή απόδοση: $\geq 73,62\%$

Κατανάλωση ρεύματος χωρίς φορτίο (W): 0,1 W

Uvod

Čestitamo na kupnji i dobrodošli u Philips Avent! Da biste iskoristili sve pogodnosti podrške koju nudi Philips Avent, registrirajte svoj proizvod na stranici **www.philips.com/welcome**.

Videomonitor za bebe Philips Avent pruža vam neprekidnu podršku i omogućuje vam da vidite svoju bebu po danu i po noći iz bilo kojeg dijela kuće. Najnovija digitalna tehnologija jamči čist zvuk i najjasniju sliku bebe. Tako imate dodatni osjećaj sigurnosti bez potrebe za ulaskom u bebinu sobu i ometanjem sna.

Općeniti opis

- 1 Roditeljska jedinica
- 2 Zaslon
- 3 Indikator ECO (ušteta)
- 4 Indikator napunjenosti baterije
- 5 Indikator veze
- 6 Zvučnik
- 7 Upravljački gumb (navigacija izbornikom / glasnoća / svjetlina)
- 8 Gumb za osjetljivost
- 9 Gumb za uspavanku
- 10 Gumb za odgovor
- 11 Utičnica za mali utikač
- 12 Gumb za način rada
- 13 Gumb za uključivanje/isključivanje
- 14 Antena
- 15 Kopča za remen
- 16 Jedinica za bebu
- 17 Kamera
- 18 Gumb za uključivanje/isključivanje uspavanke
- 19 Mikrofon
- 20 Klizni gumb za uključivanje/isključivanje
- 21 Antena
- 22 Zvučnik
- 23 Utičnica za mali utikač
- 24 Otvori za postavljanje na zid
- 25 Adapter (2 x)

Važne sigurnosne informacije

Prije uporabe aparata pažljivo pročitajte ove važne informacije i spremite ih za buduće potrebe.

VAŽNO

Ovaj monitor za bebe namijenjen je kao pomagalo. On nije zamjena za odgovoran i pravilan roditeljski nadzor i ne smije se koristiti kao takav.

Nikada nemojte ostavljati bebu samu doma. Uvijek se pobrinite da netko pazi na bebu i brine se za bebine potrebe.

Ograničenje odgovornosti

Imajte na umu da koristite ovaj monitor za bebe na vlastitu odgovornost. Tvrtka Koninklijke Philips N.V. i podružnice nisu odgovorne za rad ovog monitora za bebe ni za način na koji ga koristite i stoga ne prihvaćaju nikakvu odgovornost u vezi s vašom upotrebom ovog monitora za bebe.

Opasnost

- Nemojte uranjati monitor za bebe u vodu ili neku drugu tekućinu. Nemojte postavljati aparat na mjesto gdje po njemu može kapati ili prskati voda ili neka druga tekućina. Nemojte koristiti monitor za bebe na vlažnim mjestima ili blizu vode.
- Nikada nemojte stavljati nikakve predmete na monitor za bebe i nemojte ga pokrivati. Nemojte blokirati nijedan otvor za ventilaciju. Instalirajte prema uputama proizvođača.

Upozorenje: opasnost od davljenja – poznati su slučajevi DAVLJENJA djece kabelima. Kabel držite izvan dohvata djece (više od 0.9 m (3 ft)). Nemojte uklanjati ovu oznaku.



Upozorenje

- Prije priključivanja aparata provjerite odgovara li mrežni napon naveden na adapteru naponu lokalne mreže.
- Nemojte mijenjati niti odrezati nijedan dio adaptera ili kabela jer je to opasno.
- Koristite samo adapter isporučen s aparatom.
- Ako je adapter oštećen, uvijek ga zamijenite originalnim da biste izbjegli potencijalno opasne situacije.
- Ovaj aparat mogu koristiti djeca od 8 ili više godina te osobe sa smanjenim fizičkim, osjetilnim ili mentalnim sposobnostima ili nedostatkom iskustva i znanja, ako su pod nadzorom ili su dobile upute o sigurnom korištenju aparata i ako razumiju moguće opasnosti. Djeca se ne smiju igrati aparatom. Djeca bez nadzora ne smiju obavljati čišćenje i korisničko održavanje.
- Zaštitite kabel napajanja od gaženja ili priklještenja, posebno kod utikača, produžnih kabela i točke gdje kabeli izlaze iz aparata.
- Pazite da postavite monitor za bebe tako da kabel ne prolazi kroz vrata ili preko prolaza. Ako postavite monitor za bebe na stol ili niski ormarić,

- kabel napajanja ne smije visjeti preko ruba stola ili ormarića. Pazite da kabel ne leži na podu na mjestu gdje predstavlja opasnost od spoticanja.
- Držite materijala za ambalažu (plastične vreće, kartonske umetke, itd.) izvan doseg a djece jer nisu igračke.
 - Kako biste spriječili strujni udar, nemojte otvarati kućište jedinice za bebu ni jedinice za roditelje.

Upute o sigurnosti pri rukovanju baterijama

- Ovaj proizvod upotrebljavajte samo u svrhu za koju je namijenjen i pridržavajte se općih sigurnosnih pravila i pravila uputa o sigurnosti pri rukovanju baterijama koja su navedena u ovom korisničkom priručniku. Svaka zlouporaba može uzrokovati strujni udar, opekotine, požar i druge opasnosti ili ozljede.
- Za punjenje baterije koristite isključivo odvojivu jedinicu za napajanje* isporučenu s proizvodom. Nemojte koristiti produžni kabel.
- Proizvod punite, upotrebljavajte i spremajte na temperaturi između 0 °C i 40 °C.
- Kada je uređaj potpuno napunjen, obavezno ga odspojite.
- Proizvode i njihove baterije nemojte paliti niti ih izlagati izravnoj sunčevoj svjetlosti ili visokim temperaturama (npr. u zagrijanim automobilima ili u blizini vrućih štednjaka). Baterije mogu eksplodirati ako se pregriju.
- Ako se proizvod neuobičajeno zagrije, neuobičajeno miriše, mijenja boju ili ako punjenje traje mnogo duže nego uobičajeno, prestanite upotrebljavati i puniti proizvod i obratite se lokalnom predstavniku tvrtke Philips.
- Proizvode i njihove baterije nemojte stavljati u mikrovalne pećnice ili na aparate za kuhanje na indukciji.
- Ovaj proizvod sadrži nezamjenjivu punjivu bateriju. Nemojte otvarati proizvod radi zamjene punjive baterije.
- Kada rukujete baterijama, pazite da su vaše ruke, proizvod i baterije suhi.
- Kako biste spriječili zagrijavanje baterija ili oslobađanje otrovnih ili opasnih tvari, nemojte mijenjati, bušiti ili oštetiti proizvode i baterije te nemojte rastavljati, kratko spajati, prepuniti niti prazniti baterije.
- Da biste nakon uklanjanja izbjegli slučajno izazivanje kratkog spoja na baterijama, pazite da baterije ne dođu u dodir s metalnim predmetima (npr. novčićima, ukosnicama ili prstenima). Baterije nemojte zamatati u aluminijsku foliju. Terminale baterije prije odlaganja zalijepite ili baterije stavite u plastičnu vrećicu.
- Ako su baterije oštećene ili ako cure, izbjegavajte dodir s kožom ili očima. Ako se to dogodi, mjesto odmah isperite vodom i potražite liječničku pomoć.

Oprez

- Koristite aparat na temperaturi između 0 °C (32 °F) i 40 °C (104 °F).
- Nemojte instalirati aparat blizu izvora toplina kao što su radijatori, grijači, pećnice ili drugi aparati (uključujući pojačala) koji stvaraju toplinu.
- Pazite da vam ruke i aparat budu suhi pri rukovanju adapterima, utikačima i kabelom za napajanje.
- Sve bitne oznake na jedinici za bebu, jedinici za roditelje i adapteru za napajanje nalaze se na dnu jedinice za bebu, jedinice za roditelje i adaptera za napajanje.

Izjava o sukladnosti

Ovim putem tvrtka Philips Electronics Hong Kong Limited izjavljuje da je ovaj proizvod sukladan osnovnim zahtjevima i drugim primjenjivim odredbama Direktive 2014/53/EU. Kopija izjave o sukladnosti dostupna je na mreži pod www.philips.com/support.

Sukladnost EMF standardima

Ovaj proizvod sukladan je svim primjenjivim standardima i propisima koji se tiču izloženosti elektromagnetskim poljima.

Priprema za uporabu

Jedinica za bebu

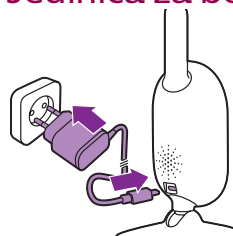

Uključite adapter napajanja u jedinicu za bebu, a adapter u zidnu utičnicu.

Roditeljska jedinica

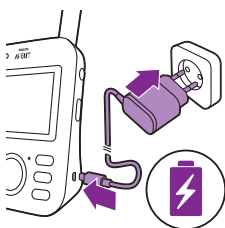

Roditeljska jedinica radi s pomoću ugrađene punjive litij-ionske baterije. Slijedite korake u nastavku kako biste napunili roditeljsku jedinicu.:

- Utaknite mali utikač u roditeljsku jedinicu, a adapter utaknite u zidnu utičnicu.
 - Indikator statusa baterije postaje narančasto kako bi naznačio da se uređaj puni.
- Kada se baterija potpuno napuni indikator statusa baterije počinje neprekidno svijetliti zelenom bojom.

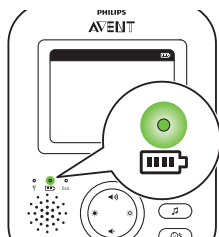

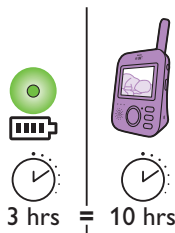

- Kada roditeljsku jedinicu puniti 3 sata, načinu rada ECO bežično se može upotrebljavati pribl. 10 sati.
- Ako je roditeljska jedinica uključena tijekom punjenja, punjenje traje otprilike dvostruko dulje.

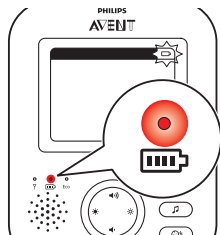

- Kada punjiva baterija roditeljske jedinice bude gotovo prazna, statusno svjetlo baterije postaje crveno i roditeljska jedinica se oglašava.
- Ako je baterija potpuno prazna i roditeljska jedinica nije spojena na napajanje, automatski se isključuje i prekida se kontakt s jedinicom za bebu.

Napomena: Ugrađena punjiva baterija ne može se izvaditi iz proizvoda.

Napomena: Baterija se postupno i vrlo sporo prazni, čak i kada je roditeljska jedinica isključena.

Savjet: Kako biste štedjeli bateriju, isključite roditeljsku jedinicu kada je ne upotrebljavate.

Napomena: Savjetujemo vam da roditeljska jedinica bude spojena s napajanjem tijekom cijele noći. Ako se baterija roditeljske jedinice isprazni tijekom noći, roditeljska jedinica će se oglasiti i to vas može probuditi.

Uporaba monitora za bebu

Povezivanje roditeljske jedinice i jedinice za bebu

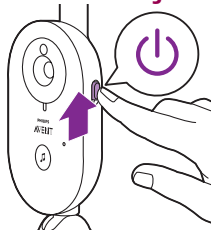

- 1 Klizni gumb za uključivanje/isključivanje na jedinici za bebu gurnite prema gore u položaj ON (uključeno).

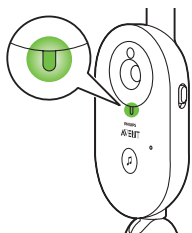

- 2 Kada je jedinica za bebu uključena, indikator napajanja počet će svijetliti zeleno.

Napomena: Indikator napajanja na jedinici za bebu uvijek svijetli zeleno, čak i kada nema veze s roditeljskom jedinicom.

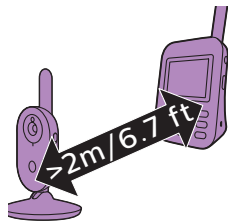

- 3 Pobrinite se da roditeljska jedinica i jedinica za bebu međusobno budu udaljene najmanje 2,5 metra kako bi se izbjegla akustična jeka.

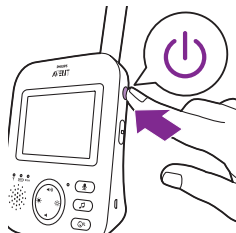

- 4 Pritisnite gumb za uključivanje/isključivanje na roditeljskoj jedinici i zadržite ga 1 sekundu kako biste uključili roditeljsku jedinicu.

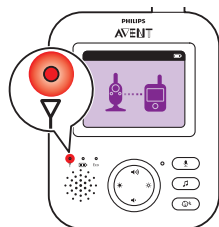

- Zaslom se uključuje, slika veze pojavljuje se na zaslonu i indikator veze zasvijetli crveno. Roditeljska jedinica započinje tražiti jedinicu za bebu.

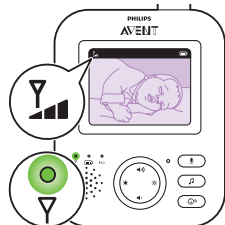

- Kada se uspostavi veza između roditeljske jedinice i jedinice za bebu, indikator veze zasvijetli zeleno na roditeljskoj jedinici te se na zaslonu prikaže jedna ili više crtica.

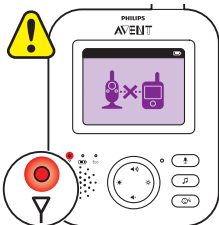

Napomena: Potrebno je manje od 10 sekundi za uspostavljanje veze između roditeljske jedinice i jedinice za bebu.

Kad je jedinica za bebu isključena, roditeljska jedinica prikazivat će sliku „izvan dometa”. Provjerite je li jedinica za bebu uključena.

- Ako nije uspostavljena veza, indikator veze postaje crven, roditeljska jedinica oglasi se trima kratkim zvučnim signalima svakih 20 sekundi, a na zaslonu se pojavi slika za obavijest izvan dometa.

Određivanje položaja monitora za bebu

Upozorenje: Kabel jedinice za bebu predstavlja moguću opasnost od gušenja. Pobrinite se da jedinica za bebu i njezin kabel budu najmanje 1 metar udaljeni od bebe. Nemojte stavljati monitor za bebu u bebin krevet ili ogradicu za igranje.

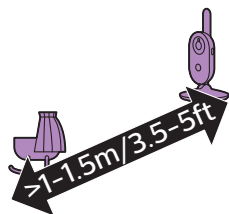

- 1 Radi optimalnog otkrivanja zvuka pobrinite se da jedinica za bebu ne bude više od 1,5 metar od djeteta. Pobrinite se da jedinica za bebu bude najmanje 1 metar udaljena od djeteta.

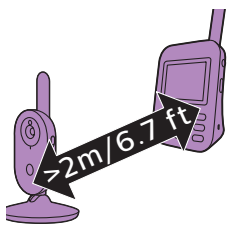

- 2 Postavite roditeljsku jedinicu unutar radnog dometa jedinice za bebu. Pobrinite se da je najmanje 2,5 metra udaljena od jedinice za bebu kako bi se izbjegla akustična jeka.

Napomena: Ako se koristite bežičnim telefonom, bežičnim videouređajem, Wi-Fi mrežom, mikrovalnom pećnicom ili Bluetooth adapterom s 2,4 GHz i imate smetnje na roditeljskoj jedinici ili jedinici za bebu, udaljite roditeljsku jedinicu sve dok smetnje ne prestanu.

- 3 Jedinicu za bebu možete postaviti na dva načina
 - a Jedinicu za bebu položite na ravnu i stabilnu površinu.
 - b Jedinicu za bebu pričvrstite na zid pomoću vijaka.

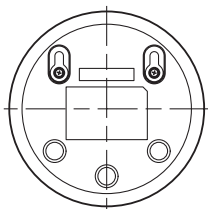
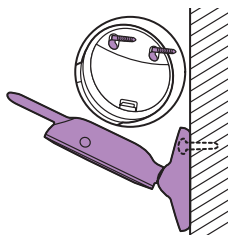

Savjet: Predložak (vidi 'Postavljanje na zid') za postavljanje jedinice za bebu na zid možete pronaći na kraju ovog korisničkog priručnika.

Savjet: S pomoću isporučenog predloška označite točno mjesto za otvore vijaka na zidu.

Savjet: Namjestite jedinicu za bebu na višu razinu kako biste imali dobar pregled bebina kreveta ili ogradice za igranje.

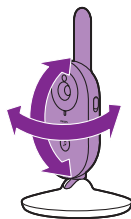

- 4 Prilagodite jedinicu za bebu tako da je zajamčena najbolja vidljivost bebe. Jedinica za bebu može se okrenuti kako biste je postavili na željeni način.

Suhi materijali

Debljina materijala

Gubitak dometa

Drvo, žbuka, karton, staklo (bez metala, žica ili olova)

< 30 cm

0-10 %

Cigla, iverica

< 30 cm

5-35 %

Ojačani beton

< 30 cm

30-100 %

Metalne rešetke ili šipke

< 1 cm

90-100 %

Metalne ili aluminijske ploče

< 1 cm

100 %

Radni domet

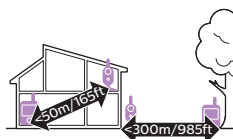

Radni domet je do 50 metara u zatvorenom i do 300 metara na otvorenom. Radni domet monitora za bebu varira ovisno o okruženju i čimbenicima koji prouzročuju smetnje. Mokri i vlažni materijali prouzročuju toliko smetnji da gubitak dometa doseže do 100 %.

Značajke i postavke

Glasnoća

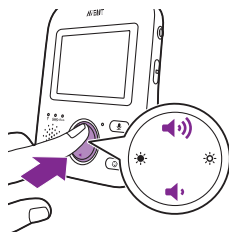

Možete prilagoditi glasnoću zvučnika roditeljske jedinice na željenu razinu.

- 1 Pritisnite gornji ili donji dio upravljačkoga gumba radi podešavanja glasnoće.

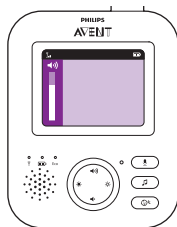

Savjet: Pobrinite se da je glasnoća prilagođena trenutačnim uvjetima. U bučnim uvjetima također se može uključiti upozorenje za vibraciju.

Na zaslonu će se prikazati traka glasnoće radi prikaza odabrane glasnoće.

Napomena: Ako je jačina zvuka podešena na visoku razinu, roditeljska jedinica troši više energije.

Napomena: Kada je traka za glasnoću na minimalnoj razini, glasnoća je isključena. Roditeljska jedinica prikazuje ikonu isključenog zvuka u traci statusa te ćete od roditeljske jedinice moći primati samo upozorenja i videoprikaz.

Svjetlina

Možete podesiti svjetlinu zaslona roditeljske jedinice na željenu razinu.

- 1 Pritisnite lijevi ili desni dio upravljačkoga gumba radi podešavanja svjetline zaslona roditeljske jedinice.

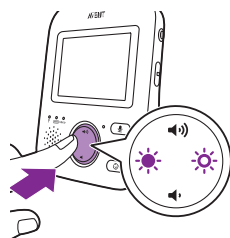

Na zaslonu će se prikazati traka za svjetlinu radi prikaza odabrane svjetline zaslona.

Napomena: Ako je svjetlina podešena na visoku razinu, roditeljska jedinica troši više energije.

Načini rada

Ovaj monitor za bebu ima četiri različita načina rada koji vam omogućuju da odlučite na koji način želite paziti na svoje dijete: VIDEO, AUDIO, VOX i ECO. Dok je monitor za bebu uključen možete izabrati među ova četiri različita načina rada pritiskom gumba za način rada s bočne strane roditeljske jedinice.

Na zaslonu se prikazuje odabrani način rada. Odabrani način rada također je naznačen u traci statusa. Pri uključivanju uređaja bit će aktivan rada koji je posljednji korišten.

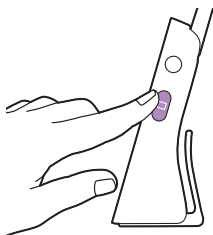

Način rada VIDEO

Pritisnite gumb za način rada s bočne strane roditeljske kako biste odabrali način rada VIDEO.

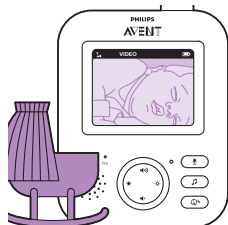
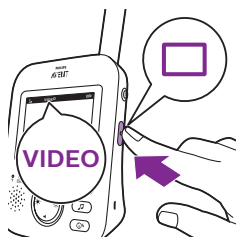

Kada je aktiviran način rada VIDEO, zaslon je uvijek uključen kako biste mogli vidjeti svoje dijete. Svi se zvukovi prenose izravno roditeljskoj jedinici.



Napomena: Razinu osjetljivosti postavite na „vrlo visoko” kako bi na roditeljskoj jedinici zvuk bio neprekidan. Više informacija potražite u poglavlju „Razina osjetljivosti”.

Način rada AUDIO

- 1 Pritisnite gumb za način rada s bočne strane roditeljske jedinice kako biste uključili način rada AUDIO.

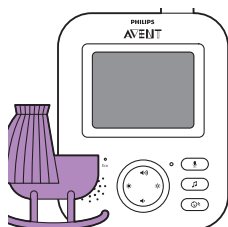

Kad je aktiviran način rada AUDIO, zaslon roditeljske jedinice je isključen. Nakon 3 sekunde zaslon će se potpuno isključiti i traka statusa će nestati.

Napomena: Traka statusa nije vidljiva dok je zaslon isključen.

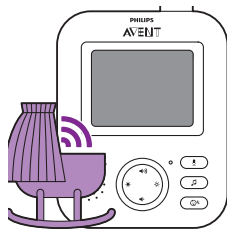

Napomena: Indikator veze prikazuje da je roditeljska jedinica i dalje uključena i povezana s jedinicom za bebu.

Napomena: Razinu osjetljivosti postavite na „vrlo visoko“ kako bi na roditeljskoj jedinici zvuk bio neprekidan. Više informacija potražite u poglavlju „Razina osjetljivosti“.

Svi se zvukovi neprestano prenose roditeljskoj jedinici. Ako vaše dijete plače, zaslon roditeljske jedinice bit će i dalje isključen, ali zvukovi koje otkrije jedinica za bebu prenose se roditeljskoj jedinici.

Način rada VOX

- 1 Pritisnite gumb za način rada s bočne strane roditeljske jedinice kako biste prebacili u način rada VOX.

Napomena: Kad je zaslon uključen, odabrani način rada prikazan je u traci statusa. Traka statusa nije vidljiva dok je zaslon isključen.

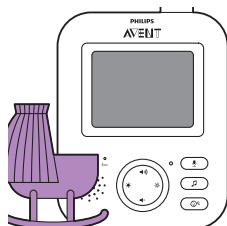

Kad je aktiviran način rada VOX, isključeni su zaslon i zvuk roditeljske jedinice ako se tijekom 20 sekundi ne otkrije zvuk.



Kada jedinica za bebu otkrije zvuk, zaslon i zvuk roditeljske jedinice odmah se uključuju. Zvukovi se prenose roditeljskoj jedinici.

Napomena: Minimalna razina zvuka za aktiviranje zvuka i zaslona određena je postavkom osjetljivosti.

Način rada ECO

- 1 Pritisnite gumb za način rada s bočne strane roditeljske jedinice kako biste prebacili u način rada ECO.

Napomena: Kad je zaslon uključen, odabrani način rada bit će vidljiv u traci statusa. Traka statusa nije vidljiva dok je zaslon isključen.



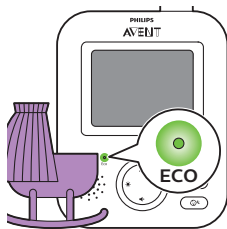

Kad je aktiviran način rada ECO, zaslon i zvuk roditeljske jedinice isključit će se ako se tijekom 20 sekundi ne otkrije zvuk. Indikator ECO zasvijetli zeleno kako bi se naznačilo da je aktiviran način rada ECO. Dok je uređaj u načinu rada ECO, prijenos prikaza i zvuka je isključen.

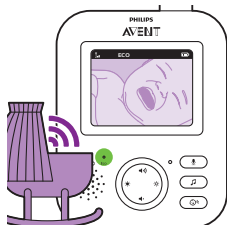

Kada jedinica za bebu otkrije zvuk, zaslon i zvuk roditeljske jedinice odmah se uključuju. Zvukovi se prenose roditeljskoj jedinici.

Napomena: Minimalna razina zvuka za aktiviranje zvuka i zaslona određena je postavkom osjetljivosti.

Uspavanje

Značajku uspavanke možete aktivirati na roditeljskoj jedinici ili na jedinici za bebu.

Kako biste aktivirali značajku uspavanke s pomoću roditeljske jedinice, slijedite upute u nastavku:

Odabiranje uspavanke

- 1 Pritisnite gumb za uspavanje na roditeljskoj jedinici kako biste otvorili izbornik za uspavanje.

Napomena: Pritiskom gumba za uspavanje, dok je izbornik uspavanke već otvoren, zatvorit ćete izbornik.

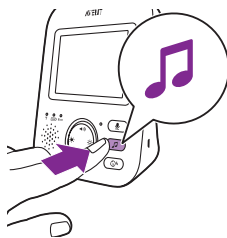

- 2 Kako biste pristupili popisu uspavanke, pritisnite desni dio upravljačkoga gumba.

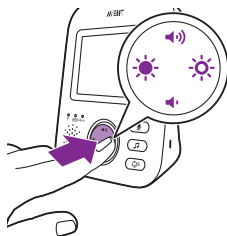



- 3 Pritisnite gornji ili donji dio upravljačkoga gumba radi pomicanja kroz popis uspavanki.



- 4 Kako biste reproducirali određenu uspavanku, pritisnite desni dio upravljačkoga gumba.
Ako želite pauzirati uspavanku, ponovno pritisnite desni dio upravljačkoga gumba.
- 5 U traci statusa roditeljske jedinice prikazan je popis uspavanki koje se reproduciraju i ponavljaju.



Uspavanka se počinje reproducirati na jedinici za bebu i neprestano se ponavlja tijekom otprilike 15 minuta.

Savjet: Kako biste ponovili sve dostupne pjesme, odaberite zadnju opciju u popisu.

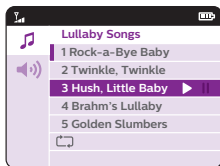

- 6 Kako biste odabrali drugu uspavanku, pomičite se gore ili dolje s pomoću upravljačkoga gumba kako biste odabrali drugu pjesmu u popisu. Pritisnite desni dio upravljačkoga gumba kako biste pokrenuli odabranu pjesmu.
- 7 Kako biste zaustavili uspavanku, pritisnite gumb za uspavanku na roditeljskoj jedinici i pauzirajte pjesmu koja se trenutačno reproducira još jednim pritiskom na desni dio upravljačkoga gumba.

Glasnoća uspavanke

- 1 Pritisnite gumb za uspavanku, a zatim pritisnite donji dio upravljačkoga gumba kako biste odabrali opcije glasnoće u izborniku za uspavanke. Kako biste mogli pristupiti razinama glasnoće uspavanke, pritisnite desni dio upravljačkoga gumba.

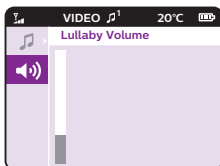

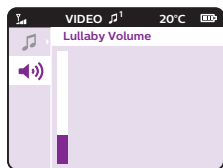

- 2 Pritisnite gornji ili donji dio upravljačkoga gumba radi podešavanja glasnoće.

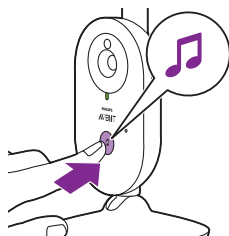

Kako biste aktivirali značajku uspavanki s pomoću jedinice za bebu, pritisnite gumb za uključivanje/isključivanje uspavanke na jedinici za bebu.



Posljednja uspavanka odabrana s pomoću roditeljske jedinice počinje se reproducirati na jedinici za bebu i neprestano se ponavlja tijekom otprilike 15 minuta.

Kako biste zaustavili uspavanki na jedinici za bebu, pritisnite gumb za uključivanje/isključivanje uspavanke na jedinici za bebu.

Talk-back (odgovor)



Gumb za govor na roditeljskoj jedinici možete upotrijebiti kako biste govorili svojem djetetu.

- 1 Pritisnite i držite gumb govor na roditeljskoj jedinici.
- 2 Govorite razgovjetno u mikrofonsku prednju stranu roditeljske jedinice s udaljenosti od 15 do 30 cm.

Dok je pritisnut gumb za govor, postoji i otvorena zvučna veza s jedinicom za bebu. Na zaslonu roditeljske jedinice prikazana je ikona govora, naznačujući aktivnu vezu.



3 Kada prestanete govoriti, otpustite gumb za govor.

Napomena: Dok je pritisnut gumb za govor, roditeljska jedinica ne može primati zvukove iz jedinice za bebu.

Osjetljivost

Razina osjetljivosti jedinice za bebu određuje što ćete čuti na roditeljskoj jedinici. Kada je razina postavljena previsoko, čut ćete mnoge zvukove, uključujući prigušene pozadinske zvukove. Kada je razina osjetljivosti postavljena prenisko, čut ćete samo glasnije zvukove.

1 Pritisnite gumb za osjetljivost da biste pristupili razinama osjetljivosti.

Napomena: Kada ponovo pritisnete gumb za osjetljivost, izaći ćete iz izbornika.

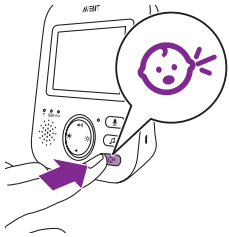

2 Pritisnite gornji ili donji dio upravljačkoga gumba radi odabira željene razine osjetljivosti.



Ako vaše dijete proizvodi tihе zvukove, osjetljivost jedinice za bebu treba biti postavljena na visoku razinu osjetljivosti na roditeljskoj jedinici.

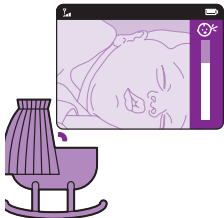



Ako se vaše dijete glasnije oglašava, razina osjetljivosti se može postaviti na nižu postavku na roditeljskoj jedinici.

Napomena: U načinu rada AUDIO i VIDEO čut ćete neprekidan zvuk ako he razina osjetljivosti postavljena na opciju „vrlo visoko“. U suprotnom će tihi zvukovi biti isključeni.

Savjet: Razina osjetljivosti može se prilagoditi kako biste uvijek mogli čuti dijete bez ometanja nastalih drugim zvukovima. Kada postoji mnogo pozadinske buke, smanjite osjetljivost kako ne biste čuli te zvukove na roditeljskoj jedinici.

Kopča za remen

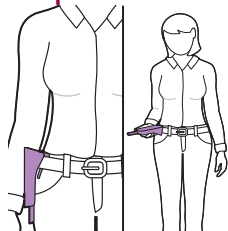

Roditeljsku jedinicu možete nositi u kući i izvan nje tako da je pričvrstite na remen ili pojas s pomoću kopče za remen. To vam omogućuje da nadzirete svoju bebu dok ste u pokretu.

Napomena: Zaslom je sada preokrenut čime vam je omogućeno da vidite dijete na zaslonu jednostavnim podizanjem roditeljske jedinice.

Čišćenje i održavanje

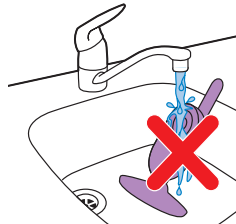

Upozorenje: Ne uranjajte roditeljsku jedinicu, jedinicu za bebu ili adaptere napajanja u vodi i ne perite ih pod slavinom.



Upozorenje: Nemojte se koristiti sprejevima ni tekućinama za čišćenje.

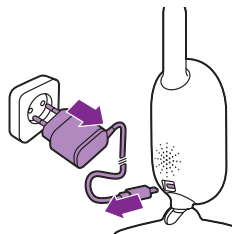

- 1 Isključite jedinicu za bebu, isključite adapter napajanja iz jedinice za bebu i isključite adapter napajanja iz zidne utičnice.

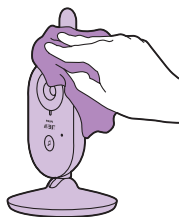

- 2 Očistite jedinicu za bebu suhom krpom.

Napomena: Otisci prstiju ili prljavština na objektivu jedinice za bebu može utjecati na učinkovitost kamere. Izbjegavajte dodirivanje objektiva prstima.

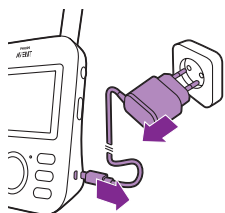

- 3 Isključite roditeljsku jedinicu, isključite adapter napajanja iz roditeljske jedinice i isključite adapter napajanja iz zidne utičnice.



- 4 Očistite roditeljsku jedinicu suhom krpom.

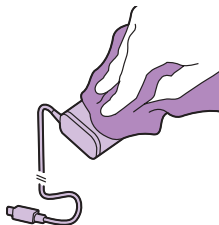

- 5 Adaptere čistite suhom krpom.

Pohranjivanje

Ako monitor za bebu ne namjeravate upotrebljavati dulje razdoblje, pohranite roditeljsku jedinicu, jedinicu za bebu i adaptere na hladno i suho mjesto.

Naručivanje dodatka

Kako biste kupili dodatke ili rezervne dijelove, posjetite www.shop.philips.com/parts-and-accessories ili se obratite distributeru tvrtke Philips. Možete također kontaktirati Philipsov korisnički centar u vašoj državi (za kontakt podatke, pogledajte brošuru s međunarodnim jamstvom).

Recikliranje



- Ovaj simbol znači da se proizvod ne smije odlagati zajedno s običnim kućanskim otpadom (2012/19/EU).



- Ovaj simbol znači da proizvod sadržava ugrađenu punjivu bateriju koja se ne odlaže s uobičajenim kućanskim otpadom (2006/66/EC). Svoj proizvod odnesete na službeno mjesto za prikupljanje otpada ili u servisni centar tvrtke Philips kako bi stručnjak uklonio punjivu bateriju.
- Pridržavajte se pravila vaše zemlje o odvojenom prikupljanju električnih i elektroničkih proizvoda i punjivih baterija. Pravilno odlaganje otpada pomaže u sprječavanju negativnih posljedica za okoliš i ljudsko zdravlje.

Odlaganje starih proizvoda i baterija u otpad

Proizvod je proizveden od vrlo kvalitetnih materijala i komponenti, pogodnih za recikliranje i ponovnu uporabu.

Ovaj simbol na proizvodu znači da je proizvod obuhvaćen direktivom Europske unije 2012/19/EU.

Ovaj simbol naznačuje da proizvod sadrži ugrađenu punjivu bateriju koja je obuhvaćena direktivom Europske unije 2013/56/EU, a koja se ne smije odlagati s običnim kućanskim otpadom. Izričito preporučujemo da proizvod odnesete na službeno mjesto za prikupljanje ili u servisni centar tvrtke Philips gdje će stručna osoba izvaditi punjivu bateriju. Upoznajte se s lokalnim sustavom odvojenog prikupljanja električnih i elektroničkih proizvoda i punjivih baterija. Slijedite lokalne propise i nikada ne odlažite proizvod i punjive baterije s običnim kućnim otpadom.

Pravilno odlaganje starih proizvoda i punjivih baterija pridonosi sprječavanju negativnih posljedica po okoliš i ljudsko zdravlje. Ako u vašoj državi nema sustava za prikupljanje/reciklažu elektroničkih proizvoda, okoliš možete zaštititi tako da prije bacanja slušalica izvadite i reciklirate bateriju.

Prije uklanjanja baterije provjerite jesu li slušalice odspojene od navlake za punjenje.

Zaštita okoliša

Nije upotrijebljena nepotrebna ambalaža. Pokušali smo napraviti ambalažu koja se može jednostavno razdvojiti na dva materijala: karton (kutija) i polietilen (vrećice, zaštitna pjena).

Vaš sustav sastoji se od materijala koji se mogu reciklirati i ponovo upotrebljavati ako ih rastavi specijalizirana tvrtka. Poštujte lokalne propise o odlaganju ambalaže, potrošenih baterija i stare opreme.

Vađenje integrirane baterije

Napomena: Izričito preporučujemo da vađenje punjive baterije prepustite stručnjaku.

Uklonite punjivu bateriju tek kada odlučite odložiti uređaj. Pobrinite se da baterija bude potpuno prazna dok je uklanjate. Samo roditeljska jedinica obuhvaća bateriju.

Postupak:

- 1 Uklonite dvije gumene nožice s dna roditeljske jedinice.
- 2 Uklonite dva vijka koji su sada vidljivi s dna roditeljske jedinice.
- 3 Postavite antenu u uspravan položaj i uklonite vijak iz stražnjega kućišta koje je sada vidljivo.
- 4 Uklonite stražnje kućište iz prednjega kućišta tako da ugurate odvijlač između njih. Na novijim verzijama proizvedenima nakon kolovoza 2020.* ispod nazivne naljepnice još su dva vijka. Skinite nazivnu naljepnicu, uklonite vijke, otpustite kopču remena i gurnite poklopac odjeljka za baterije.
- 5 Odvojite baterijski priključak za kabel (crno-bijelo-crveni kabel).
- 6 Uklonite četiri vijka iz držača baterije. Bez vijaka na novijim verzijama proizvedenima nakon kolovoza 2020.
- 7 Izvadite bateriju.

*Šifra datuma proizvodnje DMMYY nalazi se ispod kopče remena, iznad dvije gumene nožice.

Ako u vašoj državi nema sustava za prikupljanje/reciklažu elektroničkih proizvoda, okoliš možete zaštititi tako da prije bacanja proizvoda izvadite i reciklirate bateriju.

Prije uklanjanja baterije provjerite je li proizvod odspojen od navlake za punjenje.

Jamstvo i podrška

Ako su Vam potrebne informacije ili podrška, molimo posjetite www.philips.com/support ili pročitajte brošuru o međunarodnom jamstvu.

Česta pitanja

U ovom je poglavlju sažetak većine osnovnih problema s uređajem s kojima se možete susresti. Ako problem ne možete riješiti s pomoću informacija u nastavku, posjetite www.philips.com/support kako biste pronašli popis često postavljanih pitanja ili se obratite centru za korisničku podršku u svojoj državi.

KAKO SE KORISTITI / POVEZIVANJE JEDINICA

Pitanje

Odgovor

Zašto se indikator napajanja jedinice za bebu ne uključi kada uključim jedinicu?

Jedinica za bebu možda nije priključena na napajanje. Priključite jedinicu za bebu na napajanje. Zatim prekidač za uključivanje/isključivanje na jedinici za bebu postavite u gornji položaj ON (uključeno) kako biste uspostavili vezu s roditeljskom jedinicom.

Zašto se roditeljska jedinica ne puni kad je uključim s pomoću kabela?

Adapter možda nije ispravno priključen. Provjerite je li adapter ispravno priključen u zidnu utičnicu.

Roditeljska jedinica je možda već potpuno napunjena. Indikator statusa baterije bit će zelen kada je baterija potpuno napunjena, a uređaj je priključen na napajanje.

Zašto se jedinica za bebu ne puni kad je priključim?

Jedinica za bebu nema funkciju punjenja. Jedinica za bebu radi samo kada je spojena na napajanje.

Zašto ne mogu uspostaviti vezu? Zašto se veza povremeno gubi? Zašto se čuju prekidi zvuka?

Jedinica za bebu i roditeljska jedinica vjerojatno su preblizu vanjskih granica radnog dometa ili su prisutne smetnje od drugih bežičnih uređaja s 2,4 GHz. Pokušajte na drugoj lokaciji, smanjite udaljenost između jedinica ili isključite druge bežične uređaje s 2,4 GHz (prijenosna računala, mobilni telefoni, mikrovalne pećnice itd.). Može biti potrebno do 10 sekundi prije nego li se veza između jedinica bude mogla ponovno uspostaviti.

Ako se signal izgubi, roditeljska jedinica proizvest će zvučni signal (3 brza signala svakih 20 sekundi).

Jedinica za bebu i roditeljska jedinica možda su preblizu jedna drugoj, postavite ih na udaljenost od najmanje 1,5 metara kako biste spriječili smetnje.

Što se događa u slučaju nestanka struje?

S obzirom da roditeljska jedinica radi na punjivu bateriju, roditeljska jedinica nastavlja raditi ako je baterija dovoljno napunjena. Međutim, jedinica za bebu prestaje raditi jer nema punjivu bateriju i radi samo na električno napajanje. Roditeljska jedinica oglasit će se zvučnim signalom kako bi se naznačilo da je veza s jedinicom za bebu prekinuta. Nakon što se napajanje ponovno uspostavi, veza između roditeljske jedinice i jedinice za bebu automatski će se uspostaviti.

Zašto punjenje roditeljske jedinice može premašiti 3 sata?

Možda je roditeljska jedinica uključena tijekom punjenja. Isključite roditeljsku jedinicu tijekom punjenja kako biste smanjili razdoblje punjenja. Kada je zaslon roditeljske jedinice neprestano uključen, punjenje roditeljske jedinice trajat će dulje.

KAKO SE KORISTITI / POVEZIVANJE JEDINICA

Možda je temperatura prekoračila dopušteno odstupanje za punjenje koje bi iz sigurnosnih razloga moglo prekinuti strujni krug punjenja. Kako biste nastavili punjenje, stanicu za punjenje udaljite od izvora topline kao što su radijatori, otvori za topli zrak, štednjaci ili drugi uređaji koji proizvode toplinu (uključujući pojačala).

Zašto jedinicu za bebu i njezin kabel moram držati na udaljenosti od barem 1 metra od djeteta?

Kako biste spriječili gušenje kablom te radi optimalnog otkrivanja zvuka, jedinicu za bebu i njezin kabel uvijek postavite na udaljenost od najmanje 1 metra od djeteta.

Koja je razlika između različitih korisničkih načina rada roditeljske jedinice: Video, Audio, VOX i ECO?

Pogledajte popis u nastavku radi objašnjenja dostupnih načina rada vašeg monitora za bebu.

* Način rada Video: zaslon i zvuk roditeljske jedinice uvijek su uključeni.

* Način rada Audio: aktivirat će se samo zvuk. Zaslon roditeljske jedinice isključuje se kada je aktiviran način rada AUDIO. Indikator veze prikazuje da je roditeljska jedinica i dalje uključena i povezana s jedinicom za bebu. Sva uobičajena komunikacija s jedinicom za bebu moguća je putem gumba za govor, uspavanke i osjetljivost.

* Način rada VOX: zaslon i zvuk roditeljske jedinice isključuju se ako se ne otkrije zvuk tijekom 20 sekundi (ili nedovoljno zvuka višeg od postavke osjetljivosti). Zaslon i zvuk odmah će se aktivirati kada dijete zaplače i prag osjetljivosti je prijedan. Kada se zvuk smanji ispod praga, videoprikaz ostat će aktivan još 20 sekundi. Kada pritisnete jedan od upravljačkih gumbi (svjetlina ili glasnoća), uređaj će prikazivati videoprikaz tijekom otprilike 5 sekundi. Također se može pristupiti izbornik za uspavanke.

* Način rada ECO: Zaslon i zvuk roditeljske jedinice isključuju se kada se tijekom 20 sekundi ne otkrije nikakav zvuk. Način rada Eco smanjuje potrošnju energije tijekom tih razdoblja istodobno održavajući vezu s vašim djetetom. U načinu rada ECO indikator ECO LED je zelen, a uređaj će raditi na drukčijem priključnom modusu. U načinu rada ECO roditeljska jedinica koristi se mehanizmom zvižduka od 2 sekunde kako bi provjerila vezu s jedinicom za bebu umjesto neprestane radiofrekvencijske povezanosti. Stoga će jedinica za bebu također trošiti manje energije u načinu rada ECO.

Kako mogu ponovno postaviti roditeljsku jedinicu?

Roditeljsku jedinicu možete ponovno postaviti tako što ćete istovremeno pritisnuti „gumb za uključivanje/isključivanje” i okrugli „gumb za navigaciju nadolje” s prednje strane roditeljske jedinice oko 1 sekundu. Roditeljska jedinica će se isključiti. Za ponovno uključivanje roditeljske jedinice pritisnite „gumb za uključivanje/isključivanje”. Posebne korisničke informacije pohranjene u memoriji roditeljske jedinice, kao što su korisnički način rada, postavke svjetline, glasnoće, odabir uspavanke, odabir zumiranja i postavke vibracije, neće biti izbrisane.

OZNAKE NA RODITELJSKOJ JEDINICI

Pitanje	Odgovor
LED baterije na roditeljskoj jedinici svijetli crveno. Što da učinim?	Baterija je slaba. Ako roditeljsku jedinicu ne priključite da se puni na napajanje kada LED zasvijetli crveno i počne oglašavati zvučni signal, uređaj će prestati raditi nakon otprilike 60 minuta.
Zašto se iz roditeljske jedinice čuje zvučni signal?	Postavite manju razinu svjetline i/ili glasnoće kako biste štedjeli potrošnju baterije i priključite roditeljsku jedinicu na napajanje s pomoću adaptera napajanja. (vidi poglavlje „Priprema za upotrebu”).
	Vaš monitor za bebu oglašava se na određen način kako bi vas obavijestio u čemu je problem.
	1 signal: roditeljska jedinica je isključena.
	1 signal, svakih 20 sekundi tijekom prve 3 minute, nakon toga, svaku minutu: baterija roditeljske jedinice je prazna.
	3 brza signala svakih 20 sekundi: veza između roditeljske jedinice i jedinice za bebu je prekinuta, ikona veze prikazana je na zaslonu roditeljske jedinice i gumb za povezanost je crvene boje.
Što znači boja LED-a baterije (zelena, narančasta, crvena) ili isključeni LED za status moje baterije?	Kada je roditeljska jedinica priključena na napajanje boja indikatora baterije pokazivat će: * Zeleno: baterija je puna. * Narančasto: baterija se puni.
	Kada je roditeljska jedinica nije priključena na napajanje boja indikatora baterije pokazivat će: * Crveno: baterija je gotovo prazna (< 10 %). * LED je isključen: roditeljska jedinica nije priključena na napajanje.

BUKA/ZVUK

Pitanje	Odgovor
Zašto roditeljska jedinica i/ili jedinica za bebu proizvode piskav zvuk?	Roditeljska jedinica i jedinica za bebu možda su međusobno previše blizu. Pobrinite se da roditeljska jedinica i jedinica za bebu budu međusobno budu udaljene najmanje 2,5 metra.
	Možda je glasnoća roditeljske jedinice previsoko postavljena. Smanjite glasnoću roditeljske jedinice.
	Uzroke zvučnog signala iz roditeljske jedinice potražite u najčešće postavljanim pitanjima „Zašto se roditeljska jedinica oglašava?”
Kako mogu isključiti zvuk?	Isključite zvuk uređaja pritiskom na donji dio upravljačkoga gumba. Kada je traka za glasnoću na zaslonu potpuno prazna, glasnoća je isključena.
Zašto ne čujem ništa? Zašto ne čujem svoje dijete kad plače?	Možda je glasnoća roditeljske jedinice postavljena na prenisku razinu ili je možda isključena. Pritisnite gornji upravljačkoga gumba kako biste povećali razinu glasnoće.

BUKA/ZVUK

Možda je roditeljska jedinica stišana, povišite glasnoću pritiskom na gornji dio upravljačkoga gumba i podesite glasnoću.

Osjetljivost je prenisko postavljena, podesite osjetljivost u izborniku roditeljske jedinice na višu razinu.

Jedinica za bebu možda je previše udaljena od vašeg djeteta. Radi optimalnog otkrivanja zvuka pobrinite se da jedinica za bebu ne bude više od 1,5 metar od djeteta. Ako je bliže od 1 metra, povećava se opasnost od gušenja.

Zašto roditeljska jedinica prebrzo reagira na ostale zvukove, osim onih koje dijete proizvodi?

Jedinica za bebu također hvata druge zvukove osim onih koje stvara vaše dijete. Približite jedinicu za bebu bliže djetetu (ali pridržavajte se minimalne udaljenosti od 1 metra).

Možda je razina osjetljivosti previsoka. Kada vaše dijete proizvodi tihe zvukove, osjetljivost mora biti viša. Međutim, ako se vaše dijete glasnije oglašava, razina osjetljivosti se može postaviti na nižu postavku. Osjetljivost monitora za bebu može se promijeniti u izborniku roditeljske jedinice.

Zašto roditeljska jedinica proizvodi zujanje?

Do smetnji može doći kada je roditeljska jedinica izvan dometa jedinice za bebu. Do smetnji također može doći ako je između roditeljske jedinice i jedinice za bebu previše zidova ili stropova ili kada su uključeni drugi bežični uređaji od 2,4 GHz.

Postavite roditeljsku jedinicu na drugo mjesto, bliže jedinici za bebu ili isključite druge bežične uređaje.

Ako vam ovaj odgovor ne pomaže, provjerite u često postavljanim pitanjima u „Zašto roditeljska jedinica i/ili jedinica za bebu proizvode piskutav zvuk?”

Koliko će se dugo pjesma uspavanke reproducirati na jedinici za bebu?

Nakon što odaberete uspavanku, neprestano će se ponavljati tijekom otprilike 15 minuta. U slučaju da želite reproducirati sve pjesme koje su dostupne, odaberite zadnju opciju u popisu uspavanke.

Kako mogu povišiti glasnoću uspavanke?

Glasnoću uspavanke možete podesiti na roditeljskoj jedinici, ne na jedinici za bebu. Pritisnite gumb za uspavanke na roditeljskoj jedinici kako biste otvorili izbornik za uspavanke i podesili glasnoću.

VRIJEME RADA / RADNI DOMET

Pitanje

Zašto moj monitor za bebu ima puno manji domet od onoga što je navedeno u ovom korisničkom priručniku?

Odgovor

Određeni radni domet od 300 metara vrijedi samo za vanjski prostor na otvorenom zraku i u vidokrugu. Ovisno o okruženju i drugim ometajućim čimbenicima, radni domet može biti manji (vidi također tablicu u poglavlju o određivanju položaja roditeljske jedinice i jedinice za bebu).

U kući je radni domet do 50 metara što je također ograničeno brojem i vrstom zidova i/ili stropova između roditeljske jedinice i jedinice za bebu.

VRIJEME RADA / RADNI DOMET

Vrijeme rada roditeljske jedinice trebalo bi biti do 10 sati. Zašto je vrijeme rada moje roditeljske jedinice kraće?

Svjetlina videoprikaza roditeljske jedinice možda je postavljena na previsoku razinu, a zbog toga roditeljska jedinica troši puno energije. Smanjite svjetlinu roditeljske jedinice.

Roditeljska jedinica troši mnogo energije kada je videozaslon neprekidno uključen. Aktivirajte način rada AUDIO, VOX ili ECO u izborniku roditeljske jedinice kako biste produljili vrijeme rada (vidi poglavlje „Značajke“, odjeljak „Način rada AUDIO“, „Način rada VOX“ ili „Način rada ECO“).

Glasnoća roditeljske jedinice možda je postavljena na previsoku razinu, a zbog toga roditeljska jedinica troši puno energije. Smanjite glasnoću roditeljske jedinice.

Kao i svaki drugi punjivi elektronički uređaj, kapacitet baterije smanjuje se nakon duljih razdoblja upotrebe.

VIDEOZASLON**Pitanje****Odgovor**

Zašto se javljaju smetnje na roditeljskoj jedinici? Zašto videozaslon roditeljske jedinice treperi?

Do smetnji može doći kada je roditeljska jedinica izvan dometa jedinice za bebu. Do smetnji također može doći ako je između roditeljske jedinice i jedinice za bebu previše zidova ili stropova ili kada su uključeni drugi bežični uređaji od 2,4 GHz.

Možda imate više od 2 kompleta monitora za bebe pa dolazi do smetnji. Držite te 2 jedinice za bebu dalje jednu od druge, idealno u odvojenim sobama.

Postavite roditeljsku jedinicu na drugo mjesto, bliže jedinici za bebu ili isključite druge bežične uređaje.

Možda je potrebno napuniti punjivu bateriju roditeljske jedinice.

Zašto nema slike na videozaslonu dok indikator veze svijetli zeleno?

Roditeljska jedinica možda je u načinu rada AUDIO, VOX ili ECO. Pritisnite gumb za način rada s desne strane roditeljske jedinice kako biste izmjenjivali načine rada (vidi 'Načini rada').

Zašto slika na videozaslonu nije jasna?

Svjetlina zaslona možda je na preniskoj razini. Povećajte razinu svjetline zaslona na roditeljskoj jedinici koristeći se upravljačkim gumbom u sredini.

Možda je prljav objektiv jedinice za bebu. Očistite objektiv suhom krpom.

Jedinica za bebu možda je previše udaljena od vašeg djeteta. Radi optimalne videokvalitete pobrinite se da jedinica za bebu ne bude više od 1,5 metar od djeteta. Ako je bliže od 1 metra, povećava se opasnost od gušenja.

Postavljanje na zid

Upute za ispis:

Ispišite ovu stranicu u omjeru 100 % i upotrijebite predložak kako biste točno označili položaj otvora za vijke na zidu.

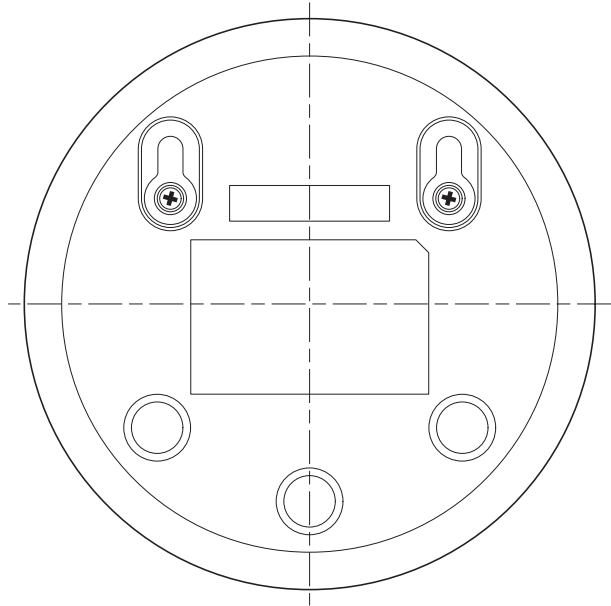

Opće informacije

Li-ion baterija s mogućnošću punjenja (2600 mAh)

Frekvencijski pojas FHSS: 2,4 GHz.

Maksimalna snaga radijske frekvencije: ≤ 20 dBm

Jedinica napajanja:

Model: ASSA105E-050100 (utikač za EU) ili
ASSA105B-050100 (utikač za UK)

Ulaz: 100 – 240 V, 50/60 Hz ~ 0,35 A

Izlaz: 5,0 V \equiv 1,0 A, 5,0 W

Prosječna aktivna učinkovitost: $\geq 73,62\%$

Potrošnja energije bez opterećenja (W): 0,1 W

Вовед

Ви честитаеме за купувањето и добре дојдовте во Philips Avent! За целосно да ја искористите поддршката што ја нуди Philips Avent, регистрирајте го вашиот производ на www.philips.com/welcome.

Видео-мониторот за бебе Philips Avent ви нуди континуирана поддршка и ви овозможува да го гледате вашето бебе и дење и ноќе од секоја соба во куќата. Најновата дигитална технологија гарантира јасен звук и најостра слика од вашето бебе. На тој начин добивате чувство на дополнителна сигурност, без да влегувате во собата на бебето и да го вознемирувате додека спие.

Општ опис

- 1 Дел за родителот
- 2 Екран
- 3 Индикатор ЕСО
- 4 Индикатор за статус на батеријата
- 5 Светилка за поврзување
- 6 Звучник
- 7 Контролно копче (навигација на мени/јачина на звукот/светлина)
- 8 Копче за чувствителност
- 9 Копче за приспивна песна
- 10 Копче за разговор
- 11 Отвор за мал приклучок
- 12 Копче за режим
- 13 Копче за вклучување/исклучување
- 14 Антена
- 15 Штипка за на ремен
- 16 Дел за бебето
- 17 Камера
- 18 Копче за вклучување/исклучување на приспивната песна
- 19 Микрофон
- 20 Лизгач за вклучување/исклучување
- 21 Антена
- 22 Звучник
- 23 Отвор за мал приклучок
- 24 Отвори за монтирање на сид
- 25 Адаптер (2x)

Важни безбедносни информации

Внимателно прочитајте ги овие важни информации пред да го користите апаратот и зачувајте ги за во иднина.

ВАЖНО

Овој монитор за бебе е предвиден да се користи како помошен уред. Тој не е замена за одговорен и правилен надзор од страна на возрасни лица и никогаш не треба да се користи како таков.

Никогаш не го оставајте вашето бебе само во домот. Погрижете се секогаш да има некој покрај бебето кој ќе се грижи за него и за неговите потреби.

Одрекување од одговорност

Ве молиме имајте предвид дека употребата на овој монитор за бебе е на ваш ризик. Компанијата Koninklijke Philips N.V. и нејзините подружници не се одговорни за ракувањето со овој монитор или за начинот на кој го користите и затоа не прифаќаат никаква одговорност поврзана со начинот на кој го користите овој монитор за бебе.

Опасност

- Никогаш не потопувајте ниту еден дел од мониторот за бебе во вода или какви било други течности. Не го ставајте уредот на места каде што постои можност врз него да капе вода или каква било друга течност или да биде испрсан. Никогаш не го користете мониторот за бебе во влажни места или во близина на вода.
- Никогаш не ставајте какви било предмети врз мониторот за бебе и не го покривајте. Не ги блокирајте отворите за вентилација. Инсталирајте го согласно упатствата од производителот.

Предупредување: опасност од задавување - децата можат да се ЗАДАВАТ со каблите. Чувајте го овој кабел каде што нема да биде на дофат на децата (на растојание поголемо од 3 ft (0,9 m)). Не ја отстранувајте оваа ознака.



Предупредување

- Проверете дали напонот што е наведен на адаптерот соодветствува со напонот на локалната електрична мрежа пред да го вклучите уредот во струја.
- Не изменувајте или отстранувајте какви било делови од адаптерот или неговиот кабел, бидејќи тоа може да доведе до опасна ситуација.
- Користете го само испорачаниот адаптер.
- Ако адаптерот се оштети, секогаш треба да го замените со адаптер од оригиналниот тип за да се избегне опасност.
- Овој апарат може да го користат деца постари од 8 години и лица со ограничени физички, сензорни или ментални способности или лица со недостаток на искуство и знаење, под услов да се под надзор или да добиле упатства за безбедно користење на апаратот и да ги разбираат можните опасности. Децата не смеат да си играат со апаратот. Децата не треба да го чистат или да го одржуваат апаратот без надзор.

- Заштитете го кабелот за напојување за да не се гази врз него или да не биде приклезтен, особено кај приклучокот, штекерот и местото каде што излегува од уредот.
- Поставете го мониторот за бебе на начин на кој неговиот кабел нема да пречи на некој влез или премин. Ако го ставите мониторот за бебе на маса или ниска комода, не дозволувајте кабелот за напојување да виси од работ на масата или комодата. Не го оставајте кабелот на подот каде што ќе претставува ризик од сопнување.
- Чувајте ги материјалите од пакувањето (пластични ќеси, картони итн.) каде што нема да бидат на дофат на децата, бидејќи тие не се играчки.
- За да не предизвикате електричен удар, не го отворајте куќиштето на апаратот за бебето или апаратот за родителот.

Упатства за безбедност на батеријата

- Користете го овој производ само за неговата предвидена употреба и следете ги општите упатства и упатствата за безбедност на батеријата што се наведени во ова упатство за користење. Неправилното користење може да предизвика електричен удар, изгореници, пожар и други опасности и повреди.
- За полнење на батеријата треба да ја користите само отстранливата единица за напојување* што се испорачува со производот. Не користете продолжителен кабел.
- Производот треба да се полни, користи и складира само на температура од 0 °C до 40 °C.
- Секогаш исклучувајте го производот од штекер откако ќе се наполни целосно.
- Немојте да ги палите производите и нивните батерии и не ги изложувајте на директна сончева светлина или високи температури (на пр., во возила на сонце или покрај жешки рингли). Батериите можат да експлодираат ако се прегреат.
- Ако производот стане невообичаено жешок, оддава невообичаена миризба, ја менува бојата или неговото полнење трае многу подолго од вообичаеното, тогаш престанете да го користите и полните производот и обратете се кај локалниот продавач на производи од Philips.
- Не ги ставајте производите и нивните батерии во микробранови печки или индукциски готвачи.
- Овој производ содржи батерија на полнење што не може да се менува. Не го отворајте производот за да ја замените батеријата на полнење.
- Кога ракувате со батериите, не заборавајте дека вашите раце, производот и батериите треба да бидат суви.
- За да спречите прегревање на батериите или испуштање токсични или опасни супстанции од нив, не треба да ги изменувате, продупчувате или оштетувате производите и батериите, а батериите не треба да ги расклопувате, прекумерно да ги полните, да им правите краток спој или да ги полните со спротивен поларитет.

- За да избегнете ненамерен краток спој на батериите откако ќе ги отстраните, не дозволувајте приклучните контакти на батериите да дојдат во контакт со метални предмети (на пр., монети, шноли, прстени). Не ги виткајте батериите во алуминиумска фолија. Ставете селотејп врз приклучните контакти на батериите или ставете ги батериите во пластично кесе пред да ги фрлите.
- Ако батериите се оштетени или протекле, тогаш избегнувајте да ги допирате до кожата или очите. Во случај на контакт, веднаш исплакнете го местото на контакт со вода и побарајте медицинска помош.

Внимание

- Користете го уредот на температура од 0°C (32°F) и 40°C (104°F).
- Не го ставајте уредот покрај извори на топлина како што се радијатори, отвори за централно греење, рингли или други апарати (вклучувајќи и засилувачи) што генерираат топлина.
- Рацете треба да ви бидат суви кога ракувате со адаптери, приклучоци и кабли за напојување.
- Сите потребни ознаки на делот за бебето, делот за родителот и адаптерот за напојување се поставени на долната страна на делот за бебето, делот за родителот и адаптерот за напојување.

Декларација за усогласеност

Со ова, компанијата Philips Electronics Hong Kong Limited изјавува дека овој производ е усогласен со неопходните предуслови и другите важни предуслови на директивата 2014/53/EU. Копија од декларацијата за усогласеност EC (DoC) е достапна на интернет на www.philips.com/support.

Усогласеност со EMF

Овој уред е усогласен со сите важечки стандарди и прописи што се однесуваат на изложеноста на електромагнетни полиња.

Подготовка за употреба

Дел за бебето

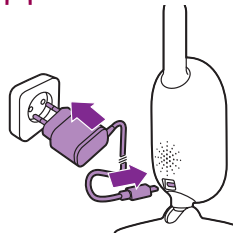

Поврзете го адаптерот за напојување со делот за бебето и ставете го адаптерот во штекер.

Дел за родителот

Делот за родителот се напојува од литиум-јонска батерија на полнење.

Следете ги чекорите подолу за да го наполните делот за родителот:

1 Поврзете го адаптерот за напојување со делот за родителот и ставете го адаптерот во штекер.

- Индикаторот за статус на батеријата ќе почне да свети во портокалова боја за да посочи дека уредот се полни.

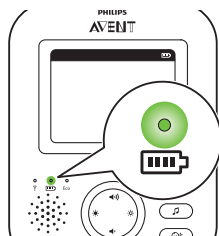
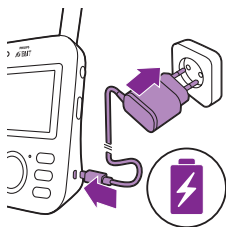

- Кога батеријата ќе се наполни целосно, индикаторот за статус на батеријата ќе почне да свети континуирано во зелена боја.

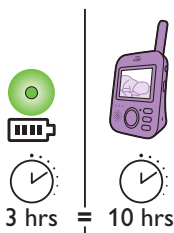

- Ако го полните делот за родителот 3 часа, потоа ќе можете да го користите безжично припл. 10 часа во режимот ECO.
- Ако делот за родителот се вклучи за време на полнењето, тогаш полнењето ќе трае приближно двојно подолго.

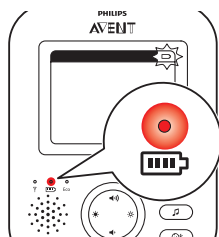

- Кога батеријата на полнење во делот за родителот е речиси празна, индикаторот за статус на батеријата почнува да свети во црвена боја и се генерира звук од делот за родителот.
- Ако батеријата е потполно празна и делот за родителот не е приклучен на струјната мрежа, тогаш делот за родителот ќе се исклучи автоматски и ќе ја прекине врската со делот за бебето.

Забелешка: вградената батерија на полнење не може да се отстрани од производот.

Забелешка: батеријата се празни постепено и многу бавно, дури и кога делот за родителот е исклучен.

Совет: за да заштедите енергија во батеријата, исклучете го делот за родителот кога не го користите.

Забелешка: ви препорачуваме да го оставите делот за родителот приклучен на струјната мрежа во текот на целата ноќ. Ако батеријата во делот за родителот достигне ниско ниво во текот на ноќта, делот за родителот ќе почне да генерира звучен аларм што може да ве разбуди.

Користење на мониторот за бебе

Поврзување на делот за родителот со делот за бебето

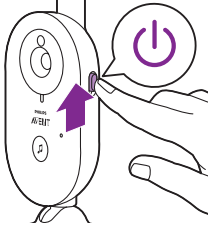

- 1 Придвижете го нагоре лизгачот за вклучување/исклучување на делот за бебето во положбата ВКЛУЧЕНО.

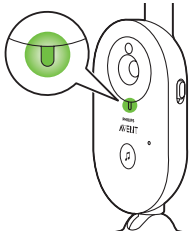

- 2 Кога делот за бебето е вклучен, индикаторот за напојување кај делот за бебето ќе почне да свети во зелена боја.

Забелешка: индикаторот за напојување кај делот за бебето секогаш свети во зелена боја, дури и кога не е поврзан со делот за родителот.

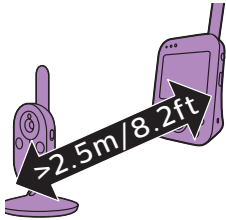

- 3 Погрижете се делот за родителот и делот за бебето да бидат на меѓусебно растојание од најмалку 2,5 метри/ 8,2 стапки за да избегнете повратен акустичен сигнал.



- 4 Притиснете го копчето за вклучување/исклучување кај делот за родителот и задржете 1 секунда за да го вклучите делот за родителот.

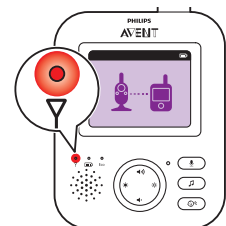

- Екранот ќе се вклучи и ќе прикаже слика за поврзување, а индикаторот за поврзување ќе почне да свети во црвена боја. Делот за родителот ќе почне да го бара делот за бебето.

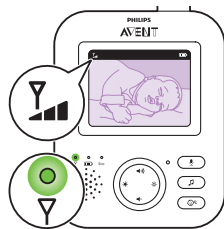

- Кога делот за родителот ќе се поврзе со делот за бебето, индикаторот за поврзување на делот за родителот ќе почне да свети во зелена боја и на екранот ќе се прикажат една или повеќе ленти.

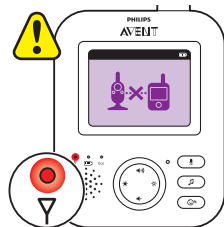

Забелешка: потребно е помалку од 10 секунди за да се воспостави врска помеѓу делот за родителот и делот за бебето.

Кога делот за бебето е исклучен, делот за родителот ќе ја прикаже сликата за надвор од опсег. Проверете дали е вклучен делот за бебето.

- Ако не се воспостави врска, тогаш индикаторот за поврзување ќе почне да свети во црвена боја, делот за родителот ќе генерира по три кратки звучни сигнали на секои 20 секунди и на екранот ќе се прикаже сликата за надвор од опсег.

Позиционирање на мониторот за бебе

Предупредување: кабелот на делот за бебето претставува потенцијална опасност од задавување. Погрижете се делот за бебето и неговиот кабел да бидат оддалечени од вашето бебе најмалку 1 метар / 3,5 стапки. Никогаш не го ставајте мониторот за бебето во неговото креветче или неговиот ограден простор за игра.

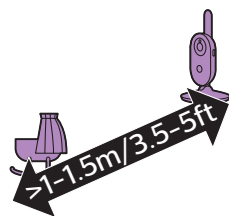

- 1 За оптимално откривање на звуците, делот за бебето не треба да биде поставен подалеку од 1,5 метар/ 5 стапки од бебето. Погрижете се делот за бебето да биде поставен на растојание од најмалку 1 метар/ 3,5 стапки од бебето поради потенцијалната опасност од задавување.

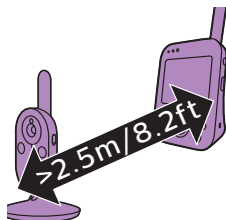

- 2 Ставете го делот за родителот во рамките на работниот опсег на делот за бебето. Погрижете се да биде оддалечен најмалку 2,5 метри/ 8,2 стапки од делот за бебето за да избегнете повратен акустичен сигнал.

Забелешка: ако користите безжичен телефон, безжичен уред за видео, Wi-Fi-мрежа, микробранова печка или Bluetooth на фреквенција од 2,4 GHz и се појават пречки или кај делот за родителот или кај делот за бебето, тогаш треба да го поместувате делот за родителот сè додека не се изгубат пречките.

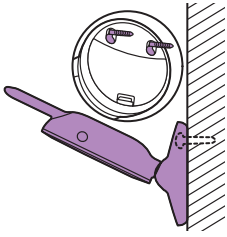

- 3 Има два начини за позиционирање на делот за бебето
- Ставете го делот за бебето врз стабилна, нивелирана и хоризонтална површина.
 - Монтирајте го делот за бебето на сид со помош на завртки.

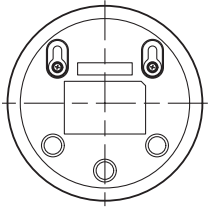

Совет: шаблонот за монтирање на делот за бебето на сид (погледнете „Монтирање на сид“) може да го најдете на крајот од ова упатство за користење.

Совет: искористете го испорачаниот шаблон за точно обележување на локацијата на отворите за завртки на сидот.

Совет: ставете го делот за бебето на повисоко ниво за да добиете подобра прегледност на креветчето или оградениот простор за игра на бебето.

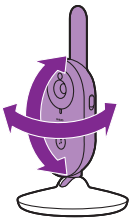

- 4 Прилагодете го делот за бебето на начин на кој ќе имате најдобра видливост на вашето бебе. Делот за бебето може да се ротира за да го позиционирате во саканата положба.

Суви материјали

Дебелина на материјалот

Намалување на опсегот

Дрво, гипс, картон, стакло (без метал, жици или кабли)

< 30 cm (12 in)

0-10 %

Цигла, иверка

< 30 cm (12 in)

5-35 %

Армиран бетон

< 30 cm (12 in)

30-100 %

Метални решетки или шипки

< 1 cm (0,4 in)

90-100 %

Метални или алуминиумски плочи

< 1 cm (0,4 in)

100 %

Работен опсег

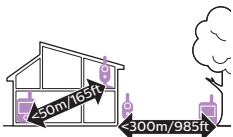

Максималниот работен опсег е 50 метри / 165 стапки во затворени простории и 300 метри / 985 стапки на отворено. Работниот опсег на делот за бебето е различен во зависност од опкружувањето и факторите што предизвикуваат пречки. Мокрите и важните материјали предизвикуваат толку многу пречки што намалувањето на опсегот може да достигне до 100 %.

Функции и поставки

Volume (Јачина на звук)

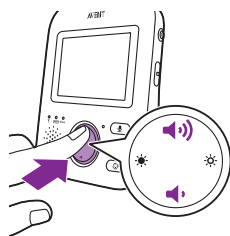

Прилагодете ја јачината на звукот на звучникот кај делот за родителот на ниво по ваша желба.

- 1 Притиснете го горниот или долниот дел на копчето за контрола за да ја прилагодите јачината на звукот.

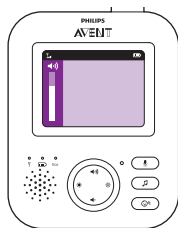

Совет: прилагодете ја јачината на звукот според тековните услови. Во случај на голема бучава може да ја активирате и функцијата за вибрации.

Лентата за јачина на звук ќе се појави на екранот за да ви ја прикаже избраната јачина на звук.

Забелешка: ако јачината за звук е поставена на високо ниво, тогаш делот за родителот ќе троши повеќе енергија.

Забелешка: ако лентата за јачина на звук е на минимално ниво, тогаш звукот се исклучува. Делот за родителот ќе прикаже икона за исклучен звук во лентата за статус и ќе добивате само известувања и видео од делот за родителот.

Светлина

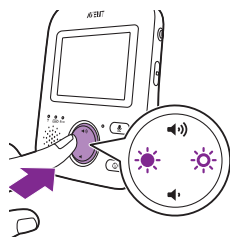

Прилагодете ја светлината на екранот кај делот за родителот на ниво по ваша желба.

- 1 Притиснете го левиот или десниот дел на копчето за контрола за да ја прилагодите светлината на екранот кај делот за родителот.

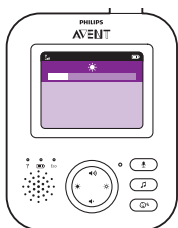

Лентата за светлина ќе се појави на екранот за да ви ја прикаже избраната светлина на екранот.

Забелешка: ако светлината е поставена на високо ниво, тогаш делот за родителот ќе троши повеќе енергија.

Режими

Овој монитор за бебе има четири различни режими што ви овозможуваат да изберете како сакате да го набљудувате вашето бебе: VIDEO, AUDIO, VOX и ECO.

Кога мониторот за бебе е вклучен, може да избирате помеѓу овие 4 режими со притиснување на копчето за режим што е поставено странично на делот за родителот.

Екранот ќе го прикаже избраниот режим. Избраниот режим ќе биде означен и во лентата за статус. Кога ќе го вклучите уредот, ќе се активира режимот што последен сте го користеле.

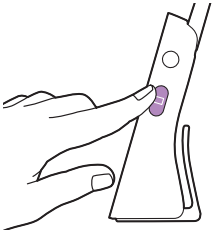

Режим VIDEO

Притиснете го копчето за режим што е поставено странично на делот за родителот за да го изберете режимот VIDEO.

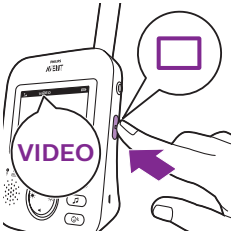

Кога режимот за VIDEO е активиран, екранот е вклучен постојано за да го гледате вашето бебе. Сите звуци се пренесуваат директно до делот за родителот.

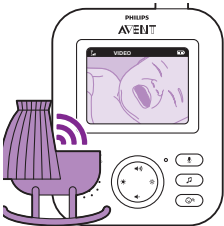
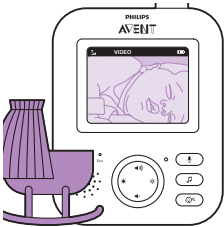

Забелешка: поставете го нивото на чувствителност на „многу високо“ за да добивате континуиран звук преку делот за родителот. Ве молиме прочитајте го поглавјето за ниво на чувствителност за да дознаете повеќе информации.

Режим AUDIO

- 1 Притиснете го копчето за режим што е поставено странично на делот за родителот за да преминете во режимот AUDIO.

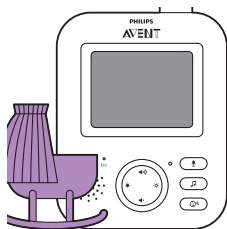

Кога ќе го активирате режимот AUDIO, екранот на делот за родителот ќе се исклучи. По 3 секунди, екранот ќе се исклучи целосно и лентата за статус ќе исчезне.

Забелешка: лентата за статус не е видлива кога е исклучен екранот.

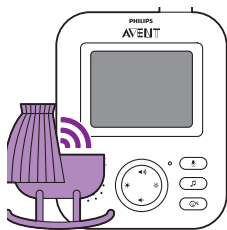

Забелешка: индикаторот за поврзување посочува дека делот за родителот сè уште е вклучен и поврзан со делот за бебето.

Забелешка: поставете го нивото на чувствителност на „многу високо“ за да добивате континуиран звук преку делот за родителот. Ве молиме прочитајте го поглавјето за ниво на чувствителност за да дознаете повеќе информации.

Сите звуци се пренесуваат континуирано до делот за родителот. Ако вашето бебе заплаче, екранот на делот за родителот ќе остане исклучен, но звуците што ќе ги открие делот за бебето ќе се пренесат директно до делот за родителот.

Режим VOX

- 1 Притиснете го копчето за режим што е поставено странично на делот за родителот за да преминете во режимот VOX.

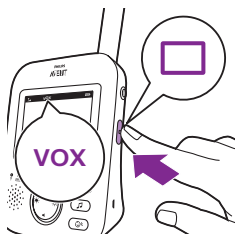

Забелешка: кога екранот е вклучен, избраниот режим се прикажува во лентата за статус. Лентата за статус не е видлива кога е исклучен екранот.

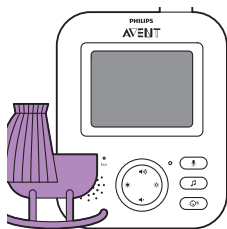

Кога ќе го активирате режимот VOX, екранот и звукот кај делот за родителот ќе се исклучат доколку не се открие звук во период од 20 секунди.



Кога делот за бебето ќе открие звук, екранот и звукот кај делот за родителот ќе се вклучат веднаш. Звуците се пренесуваат до делот за родителот.

Забелешка: минималното ниво на звук што ги активира звукот и екранот се дефинира во поставките за чувствителност.

Режим ECO

- 1 Притиснете го копчето за режим што е поставено странично на делот за родителот за да преминете во режимот ECO.

Забелешка: кога екранот е вклучен, избраниот режим е видлив во лентата за статус. Лентата за статус не е видлива кога е исклучен екранот.

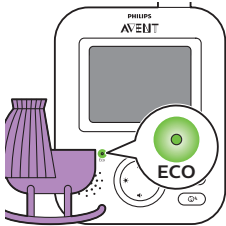
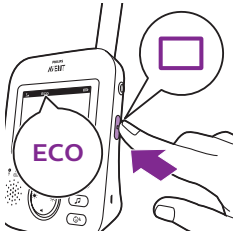

Кога ќе го активирате режимот ECO, екранот и звукот кај делот за родителот ќе се исклучат ако не се открие звук во период од 20 секунди. Индикаторот ECO ќе почне да свети во зелена боја за да посочи дека режимот ECO е активен. Додека режимот ECO е активен, преносот на слика и звук е оневозможен.

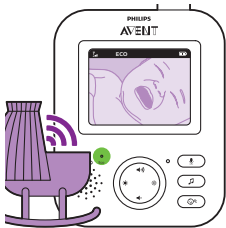

Кога делот за бебето ќе открие звук, екранот и звукот кај делот за родителот ќе се вклучат веднаш. Звуците се пренесуваат до делот за родителот.

Забелешка: минималното ниво на звук што ги активира звукот и екранот се дефинира во поставките за чувствителност.

Приспивни песни

Функцијата за приспивна песна може да ја активирате преку делот за родителот или делот за бебето.

За да ја активирате функцијата за приспивна песна преку делот за родителот, следете ги инструкциите подолу:

Избирање приспивна песна

- 1 Притиснете го копчето за приспивна песна кај делот за родителот за да го отворите менито за приспивни песни.

Забелешка: ако го притиснете копчето за приспивна песна кога менито за приспивни песни е отворено, тогаш менито ќе се затвори.

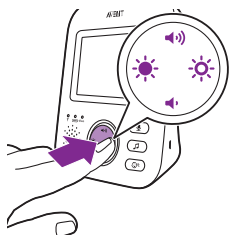
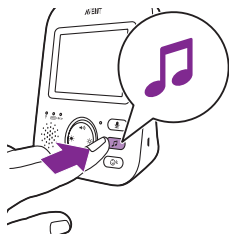

- 2 Притиснете го десниот дел од копчето за контрола за да ја отворите листата со приспивни песни.

- 3 Притиснете го горниот или долниот дел на копчето за контрола за да ја придвижите листата со песни.



- 4 Притиснете го десниот дел на копчето за контрола за да репродуцирате специфична приспивна песна. Ако сакате да ја паузирате приспивната песна, повторно притиснете ја десната страна на копчето за контрола.

- 5 Лентата за статус кај делот за родителот го прикажува бројот на приспивни песни што се репродуцираат и повторуваат.





Приспивната песна се репродуцира преку делот за бебето и се повторува континуирано приближно 15 минути.

Совет: за да се повторуваат сите песни што се достапни, изберете ја последната опција во листата.



- 6 За да изберете друга приспивна песна, придвижете се нагоре или надолу со контролното копче за да изберете друга песна од листата. Притиснете го десниот дел на копчето за контрола за да ја активирате избраната песна.
- 7 За да ја запрете репродукцијата на приспивната песна, притиснете го копчето за приспивна песна на делот за родителот, а за да ја паузирате песната што се репродуцира во моментот треба да го притиснете десниот дел на копчето за контрола уште еднаш.

Јачина на звук за приспивните песни

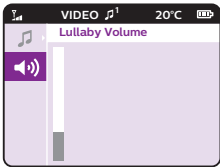

- 1 Притиснете го копчето за приспивна песна, а потоа притиснете го долниот дел на копчето за контрола за да ги изберете опциите за јачина на звук во менито за приспивни песни. Притиснете го десниот дел од копчето за контрола за да пристапите до нивоата за јачина на звук за приспивните песни.

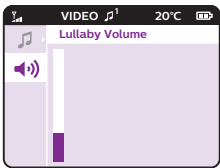

- 2 Притиснете го горниот или долниот дел на копчето за контрола за да ја прилагодите јачината на звукот.

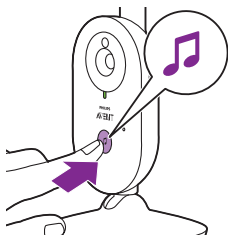

За да ја активирате функцијата за приспивна песна преку делот за бебето, притиснете го копчето за вклучување/исклучување на приспивната песна кај делот за бебето.



Последната приспивна песна што сте ја избрале на делот за родителот ќе започне да се репродуцира преку делот за бебето и ќе се повторува континуирано приближно 15 минути.

За да ја запрете репродукцијата на приспивната песна кај делот за бебето, притиснете го копчето за вклучување/исклучување на приспивната песна кај делот за бебето.

Разговор



Користете го копчето за разговор за да разговарате со вашето бебе.

- 1 Притиснете го и задржете го копчето за разговор кај делот за родителот.
- 2 Говорете јасно во микрофонот на предната страна од делот за родителот на оддалеченост од 15-30 cm /0,5-1ft.

Сè додека го притискате копчето за разговор, врската за звук со делот за бебето ќе биде отворена. На екранот на делот за родителот ќе се прикаже иконата за разговор што укажува дека врската е активна.

- 3 Отпуштете го копчето за разговор кога ќе завршите со зборувањето.

Забелешка: сè додека го притискате копчето за разговор, делот за родителот нема да може да ги прима звуците што доаѓаат од делот за бебето.



Чувствителност

Нивото на чувствителност на делот за бебето одредува што ќе слушате преку делот за родителот. Ако поставите високо ниво, тогаш ќе слушате многу звуци, вклучувајќи ги и тивките звуци во заднина. Ако поставите ниско ниво на чувствителност, тогаш ќе ги слушате само погласните звуци.

- 1 Притиснете го копчето за чувствителност за да пристапите до нивоата на чувствителност.

Забелешка: ако го притиснете копчето за чувствителност уште еднаш, менито ќе се затвори.

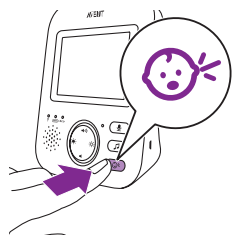



- 2 Притиснете го горниот или долниот дел на копчето за контрола за да го изберете саканото ниво на чувствителност.

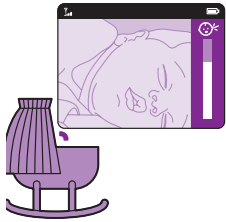

Ако вашето бебе испушта тивки звуци, тогаш чувствителноста на делот за бебето треба да се постави на високо ниво преку делот за родителот.



Колку погласни звуци испушта вашето бебе, толку пониска чувствителност треба да поставите кај делот за родителот.

Забелешка: во режимите AUDIO и VIDEO, ако нивото на чувствителност е поставено на „многу високо“, тогаш континуирано ќе слушате звук. Во спротивно, тивките звуци нема да се пренесат.

Совет: нивото на чувствителност може да се прилагоди за да можете секогаш да го слушате вашето бебе без да ви пречат другите звуци. Ако има многу шум во заднина, тогаш намалете ја чувствителноста за да не ги слушате тие звуци преку делот за родителот.

Штипка за на ремен

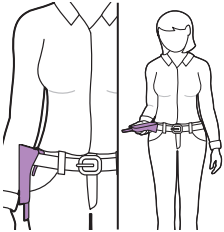

Делот за родителот може да го носите со вас во целата куќа и надвор од неа доколку го прикачите на вашиот ремен или појас со помош на штипката за на ремен. На тој начин ќе можете да го набљудувате вашето бебе кога сте во движење.

Забелешка: во овој случај екранот е завртен наопаку, па доволно е само да го подигнете делот за родителот за да можете да го гледате вашето бебе на екранот.

Чистење и одржување

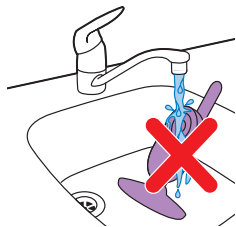

Предупредување: делот за родителот, делот за бебето и адаптерите за напојување не треба да се потопуваат во вода и не треба да се чистат под млаз вода.



Предупредување: не користете спрејови за чистење или течни средства за чистење.

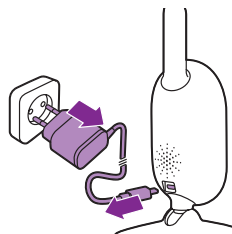

- 1 Исклучете го делот за бебето, исклучете го адаптерот за напојување од делот за бебето и отстранете го адаптерот за напојување од штекер.

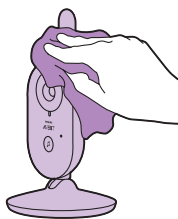

- 2 Чистете го делот за бебето со сува крпа.

Забелешка: отпечатоците од прсти или нечистотиите врз леќата на делот за бебето можат да влијаат врз перформансите на камерата. Избегнувајте да ја допирате леќата со прсти.

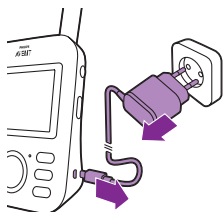

- 3 Исклучете го делот за родителот, исклучете го адаптерот за напојување од делот за родителот и отстранете го адаптерот за напојување од штекер.



4 Чистете го делот за родителот со сува крпа.

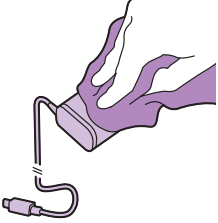

5 Чистете ги адаптерите со сува крпа.

Складирање

Ако не планирате да го користите мониторот за бебе долг временски период, тогаш складирајте ги делот за родителот, делот за бебето и адаптерите на ладно и суво место.

Нарачување додатоци

За да купите додатоци или резервни делови, посетете ја страницата www.philips.com/parts-and-accessories или појдете во продавница за производи од Philips. Можете да контактирате и со центарот за грижа на корисници на Philips во вашата земја (податоците за контакт ќе ги најдете во меѓународниот гарантен лист).

Рециклирање



- Овој симбол означува дека производот не смее да се фрла со обичниот отпад од домаќинствата (2012/19/EU).



- Овој симбол означува дека во овој производ е вградена батерија на полнење што не треба да се фрла со обичниот отпад од домаќинствата (2006/66/EC). Ве молиме однесете го вашиот производ на официјално место за собирање отпад или во сервисен центар на Philips за да може професионално лице да ја отстрани батеријата на полнење.
- Придржувајте се до законите во вашата земја за одделно собирање на електричните и електронските производи и батериите на полнење. Правилното фрлање помага во спречувањето на негативните последици по животната средина и човековото здравје.

Депонирање на стариот производ и батеријата

Вашиот производ е дизајниран и произведен со висококвалитетни материјали и компоненти кои може да се рециклираат и повторно да се употребат.

Овој симбол на производот означува дека производот е опфатен со Европската директива 2012/19/EU.

Овој симбол означува дека во производот е вградена батерија на полнење што е опфатена со Европската директива 2013/56/EU и што не треба да се фрла со обичниот отпад од домаќинствата. Строго ви препорачуваме да го однесете вашиот производ на официјално место за собирање отпад или во сервисен центар на Philips за да може професионално лице да ја отстрани батеријата на полнење. Информирајте се за локалниот систем за одделно собирање на електрични и електронски производи и батерии на полнење. Придржувајте се до локалните прописи и никогаш не фрлајте го производот и батериите на полнење со обичниот отпад од домаќинствата.

Правилното фрлање на старите производи и батерии на полнење помага во спречувањето на негативните последици по животната средина и човековото здравје. Ако во вашата земја нема систем за собирање/рециклирање електронски производи, тогаш може да ја заштитите животната средина со отстранување и рециклирање на батеријата пред да ги фрлите слушалките.

Не заборавајте да ги исклучите слушалките од футролата за полнење пред да ја отстраните батеријата.

Информација за животната средина

Целата непотребна амбалажа е изоставена. Се обидовме да направиме амбалажа што лесно може да се раздвои во два материјали: картон (кутија) и полиетилен (ќеси, заштитна пена).

Вашиот систем содржи материјали кои може да се рециклираат и повторно да се употребат доколку расклопувањето го врши специјализирана компанија. Ве молиме да ги почитувате локалните закони во однос на отстранувањето на материјалите од амбалажата, старите батерии и старата опрема.

Отстранете ја вградената батерија

Забелешка: строго ви препорачуваме професионално лице да ја отстрани батеријата на полнење.

Отстранете ја батеријата на полнење само кога ќе го фрлите уредот. Проверете дали батеријата е целосно празна кога ја отстранувате. Само делот за родителот содржи батерија.

Процедура:

- 1 Отстранете ги 2-те гумени ногалки на долната страна на делот за родителот.
- 2 Отстранете ги 2-те завртки што сега се видливи на долната страна на делот за родителот.
- 3 Ставете ја антената во исправена положба и отстранете ја завртката што сега е видлива на задниот дел од куќиштето.
- 4 Одвојте го задниот дел од куќиштето од предниот дел од куќиштето со помош на шрафцигер што ќе го вметнете помеѓу двата дела. Кај поновите верзии произведени по август 2020 година* има уште 2 завртки под ознаката за рејтинг. Отстранете ја ознаката за рејтинг, отстранете ги завртките, ослободете ја штипката за на ремен и отворете го капакот за батеријата со лизгање.
- 5 Исклучете го кабелот што е поврзан со батеријата (кабел во црна-бела-црвена боја).
- 6 Отстранете ги 4-те завртки од држачот на батеријата. Кај верзиите произведени по август 2020 година нема завртки.
- 7 Отстранете ја батеријата.

*Кодот за датумот на производство DDMMYY се наоѓа под штипката за на ремен, над 2-те гумени ногалки.

Ако во вашата земја нема систем за собирање/рециклирање електронски производи, тогаш може да ја заштитите животната средина со отстранување и рециклирање на батеријата пред да го фрлите производот.

Не заборавajte да го исклучите производот од футролата за полнење пред да ја отстраните батеријата.

Гаранција и поддршка

Доколку ви се потребни информации или поддршка, посетете ја веб-страницата www.philips.com/support или прочитајте го меѓународниот гарантен лист.

Често поставувани прашања

Во ова поглавје се опишани најчестите проблеми со кои може да се соочите при користење на апаратот. Ако не можете да го решите проблемот со помош на информациите наведени подолу, посетете ја веб-страницата www.philips.com/support за да пронајдете листа на најчести прашања или обратете се на центарот за корисничка поддршка во вашата земја.

КАКО ДА ГИ КОРИСТИТЕ / ПОВРЗЕТЕ ДЕЛОВИТЕ

Прашање

Одговор

Зошто индикаторот за напојување на делот за бебето не се вклучува кога го вклучувам делот?

Можеби делот за бебето не е приклучен на струјната мрежа. Поврзете го делот за бебето на струјна мрежа. Потоа поместете го нагоре прекинувачот за вклучување/исклучување на делот за бебето, односно во положбата ВКЛУЧЕНО, за да воспостави врска со делот за родителот.

Зошто делот за родителот не се полни кога ќе го приклучам во струја?

Можеби адаптерот не е приклучен правилно. Проверете дали адаптерот е приклучен правилно во штекерот.

Делот за родителот можеби веќе е наполнет целосно. Индикаторот за статус на батеријата свети во зелена боја кога батеријата е целосно наполнета и уредот е приклучен на струјната мрежа.

Зошто делот за бебето не се полни кога ќе го приклучам во струја?

Делот за бебето не е предвиден да се полни. Делот за бебето функционира само кога е приклучен на струјна мрежа.

Зошто не можам да воспоставам врска? Зошто врската се прекинува повремено? Зошто има прекини во звукот?

Најверојатно делот за бебето и делот за родителот се блиску до надворешните граници на работниот опсег или има пречки од други безжични уреди што користат фреквенција од 2,4 GHz. Променете ја локацијата на деловите, намалете го растојанието помеѓу нив или исклучете ги другите безжични уреди што користат фреквенција од 2,4 GHz (лаптопи, мобилни телефони, микробранови печки итн.). Може да поминат до 10 секунди пред повторно да се воспостави врската помеѓу деловите.

Ако сигналот се изгуби, тогаш делот за родителот ќе генерира звучен сигнал (3 кратки звучни сигнали на секои 20 секунди).

Можеби делот за бебето и делот за родителот се на премногу кратко меѓусебно растојание, а треба да бидат да бидат меѓусебно оддалечени најмалку 1,5 метри/ 5 стапки за да се избегнат пречки.

Што се случува при прекин на снабдувањето со електрична енергија?

Бидејќи делот за родителот се напојува од батерија на полнење, тој ќе продолжи да функционира доколку батеријата има доволно енергија. Меѓутоа, делот за бебето ќе престане да функционира бидејќи нема батерија на полнење и функционира само ако се напојува преку струјната мрежа. Делот за родителот ќе генерира звучен сигнал за да ве извести дека врската со делот за бебето е прекината. Кога ќе се обнови напојувањето со електрична енергија, врската помеѓу делот за родителот и делот за бебето ќе се воспостави автоматски.

КАКО ДА ГИ КОРИСТИТЕ / ПОВРЗЕТЕ ДЕЛОВИТЕ

<p>Зошто времето на полнење на делот за родителот може да надмине 3 часа?</p>	<p>Делот за родителот може да се вклучи за време на полнењето. Исклучете го делот за родителот кога го полните за да се намали времето на полнење. Ако екранот на делот за родителот е вклучен постојано, тогаш полнењето на делот за родителот ќе трае подолго.</p>
	<p>Можно е температурата да ја надминала дозволената граница при полнење, а тоа може потенцијално да предизвика исклучување на електронското коло за полнење, што е еден вид на безбедносен механизам за заштита. За да продолжите со полнењето, поместете ја станицата за полнење подалеку од какви било извори на топлина како што се радијатори, отвори за централно греење, рингли или други апарати (вклучувајќи и засилувачи) што генерираат топлина.</p>
<p>Зошто делот за бебето и неговиот кабел мора да се чува на растојание од најмалку 1 метар/ 3,5 стапки од бебето?</p>	<p>За да избегнете задавување со кабелот и да овозможите оптимално откривање на звуците, делот за бебето и неговиот кабел треба секогаш да го оставате на растојание од најмалку 1 метар / 3,5 стапки од бебето.</p>
<p>Што е разликата помеѓу различните кориснички режими на делот за родителот: Video, Audio, VOX и ECO?</p>	<p>Подолу е дадена листа со објаснувања за режимите што се достапни кај вашиот монитор за бебе.</p>
	<p>* Режим Video: екранот и звукот кај делот за родителот се вклучени постојано.</p>
	<p>* Режим Audio: се активира само звукот. Екранот на делот за родителот ќе се исклучи кога ќе го активирате режимот AUDIO. Индикаторот за поврзување посочува дека делот за родителот сè уште е вклучен и поврзан со делот за бебето. Сите нормални функции за комуникација со делот за бебето ќе останат достапни преку копчињата за разговор, приспивна песна и чувствителност.</p>
	<p>* Режим VOX: екранот и звукот кај делот за родителот ќе се исклучат доколку не се открие звук во период од 20 секунди (или ако звуците не ја надминат поставената чувствителност). Сликата и звукот ќе се активираат веднаш штом заплаче вашето бебе или штом се надмине прагот на чувствителност. Ако јачината на звукот се намали под прагот за чувствителност, видеосигналот сепак ќе остане активен во следните 20 секунди. Кога ќе притиснете едно од копчињата за контрола (светлина или јачина на звук), уредот ќе прикаже видео приближно 5 секунди. Достапно е и менито за приспивни песни.</p>

КАКО ДА ГИ КОРИСТИТЕ / ПОВРЗЕТЕ ДЕЛОВИТЕ

* Режим ECO: екранот и звукот кај делот за родителот ќе се исклучат ако не се открие звук во период од 20 секунди. Режимот Eco ја намалува потрошувачката на енергија кога преовладува тишина во опкружувањето, а притоа ви овозможува да бидете поврзани со вашето бебе. Во режимот ECO, LED-индикаторот за режимот ECO свети во зелена боја, а уредот функционира на различен метод на поврзување. Во режимот ECO, делот за родителот го користи механизмот за пинг на 2 секунди за да ја проверува врската со делот за бебето наместо да воспостави континуирана радиофреквентна врска. Поради тоа и делот за бебето ќе троши помалку енергија во режимот ECO.

Како да го ресетирам делот за родителот?

Делот за родителот може да го ресетирате со истовремено притиснување на „копчето за вклучување/исклучување на напојувањето“ и кружното „навигациско копче за надолу“ на предната страна на делот за родителот и задржете го приближно 1 секунда. Делот за родителот ќе се исклучи. За повторно вклучување на делот за родителот треба да го притиснете „копчето за вклучување/исклучување на напојувањето“. Специфичните кориснички податоци што се зачувуваат во меморијата на делот за родителот, како што се режимот на користење, поставките за светлина, јачината на звукот, изборот на приспивна песна, изборот на зум и поставките за вибрации нема да се избришат.

ИНДИКАТОРИ НА ДЕЛОТ ЗА РОДИТЕЛОТ

Прашање

Одговор

LED-индикаторот за батеријата свети во црвена боја. Што треба да направам?

Енергијата во батеријата е на мало ниво. Ако не го приклучите делот за родителот на струјната мрежа кога LED-индикаторот за батеријата свети во црвена боја и кога ќе слушнете звучен сигнал, тогаш тој ќе престане да функционира откако ќе изминат приближно 60 минути.

Намалете ја светлината и/или јачината на звукот за да ја намалите потрошувачката на енергија и поврзете го делот за родителот на струјна мрежа преку адаптерот за напојување. (погледнете го поглавјето „Подготовка за употреба“).

Зошто делот за родителот генерира звучен сигнал?

Вашиот монитор за бебе генерира различни звучни сигнали за да ве извести дека има проблем.

1 звучен сигнал: делот за родителот е исклучен.

1 звучен сигнал, се повторува на секои 20 секунди во првите 3 минути, а потоа на секоја минута: батеријата на делот за родителот е слаба.

3 кратки звучни сигнали на секои 20 секунди: врската помеѓу делот за родителот и делот за бебето е прекината, а на екранот на делот за родителот се прикажува икона за поврзување и копчето за воспоставување врска свети во црвена боја.

ИНДИКАТОРИ НА ДЕЛОТ ЗА РОДИТЕЛОТ

<p>Што означува бојата на LED-индикаторот за батеријата (зелена, портокалова, црвена) или што значи кога LED-индикаторот не свети за статусот на мојата батерија?</p>	<p>Кога делот за родителот е приклучен на струјната мрежа, бојата на индикаторот за батеријата укажува на следното:</p> <ul style="list-style-type: none"> * Зелена боја: батеријата е полна. * Портокалова боја: батеријата се полни.
	<p>Кога делот за родителот не е приклучен на струјната мрежа, бојата на индикаторот за батеријата укажува на следното:</p> <ul style="list-style-type: none"> * Црвена боја: батеријата е речиси празна (<10 %). * Исклучен LED-индикатор: делот за родителот не е приклучен на струјната мрежа.

ШУМ/ЗВУК

Прашање

Одговор

<p>Зошто делот за родителот и/или делот за бебето создаваат високофреквентен шум?</p>	<p>Можно е делот за родителот и делот за бебето да се на премногу кратко меѓусебно растојание. Погрижете се делот за родителот и делот за бебето да бидат на меѓусебно растојание од најмалку 2,5 метри/ 8,2 стапки.</p>
	<p>Можно е јачината на звукот кај делот за родителот да е поставена на премногу високо ниво. Намалете ја јачината на звукот кај делот за родителот.</p>
	<p>Причините за репродукција на звучни сигнали од делот за родителот може да ги погледнете во делот за често поставувани прашања „Зошто делот за родителот генерира звучен сигнал?“</p>
<p>Како можам да го исклучам звукот?</p>	<p>Исклучете го звукот на уредот со притиснување на долниот дел на копчето за контрола. Кога лентата за јачина на звукот што се прикажува на екранот е потполно празна, тогаш звукот е исклучен.</p>
<p>Зошто не слушам никаков звук? Зошто не слушам како плаче моето бебе?</p>	<p>Можно е јачината на звукот кај делот за родителот да е поставена на премногу ниско ниво или можеби е исклучен звукот. Притиснете го горниот дел од копчето за контрола за да ја зголемите јачината на звукот.</p>
	<p>Можно е да е исклучен звукот на делот за родителот, па затоа вклучете го звукот на уредот со притиснување на горниот дел на копчето за контрола и прилагодете ја јачината на звукот.</p>
	<p>Чувствителноста е поставена на премногу ниско ниво, прилагодете ја чувствителноста на повисоко ниво во менито на делот за родителот.</p>
	<p>Можно е делот за бебето да е премногу оддалечен од вашето бебе. Делот за бебето не треба да биде оддалечен од вашето бебе повеќе од 1,5 метри/ 5 стапки за оптимално откривање на звуците. Ако е поставен на растојание помало од 1 метар /3,5 стапки, опасноста од задавување е поголема.</p>

ШУМ/ЗВУК

Зошто делот за родителот реагираа премногу брзо на други звуци наместо на звуците од моето бебе?

Делот за бебето ги открива и другите звуци покрај звуците од вашето бебе. Приближете го делот за бебето до бебето (но, запазете го минималното растојание од 1 метар/ 3,5 стапки).

Нивото на чувствителност може е поставено на премногу високо ниво. Ако вашето бебе испушта тивки звуци, тогаш чувствителноста треба да се постави на повисоко ниво. Меѓутоа, колку погласни звуци испушта вашето бебе, толку пониска чувствителност може да поставите. Чувствителноста на вашиот монитор за бебе може да ја промените во менито на делот за родителот.

Зошто делот за родителот репродуцира звук на зуење?

Можно е да настанат пречки кога делот за родителот е надвор од опсегот на делот за бебето. Пречки може да настанат и ако има премногу сидови или тавани помеѓу делот за родителот и делот за бебето или кога се вклучени други безжични уреди што користат фреквенција од 2,4 GHz (на пр., микробранова печка, Wi-Fi-рутер).

Ставете го делот за родителот на друго место, поблиску до делот за бебето или, пак исклучете ги другите безжични уреди.

Ако овој одговор не ви помогна, тогаш прочитајте ги во делот за често поставувани прашања „Зошто делот за родителот и/или делот за бебето создаваат високофреквентен шум?“

Колку долго ќе се репродуцира приспивната песна преку делот за бебето?

Откако ќе изберете приспивна песна, таа континуирано ќе се репродуцира приближно 15 минути. Во случај да сакате да се репродуцираат сите песни што се достапни, изберете ја последната опција во листата.

Како да ја зголемам јачината на звукот на приспивната песна?

Јачината на звукот на приспивната песна може да ја прилагодите преку делот за родителот, не преку делот за бебето. Притиснете го копчето за приспивна песна кај делот за родителот за да го отворите менито за приспивни песни и да ја прилагодите јачината на звукот.

РАБОТНО ВРЕМЕ / ОПСЕГ

Прашање	Одговор
Зошто мојот монитор за бебе работи на многу помало растојание отколку што е наведено во ова упатство за користење?	Наведениот работен опсег од 300 метри /985 стапки важи само за отворени места со директна видливост помеѓу двата дела без пречки. Во зависност од опкружувањето и другите фактори што предизвикуваат пречки, работниот опсег може да биде помал (погледнете ја и табелата во поглавјето за позиционирање на делот за родителот и делот за бебето).
	Во вашиот дом, работниот опсег достигнува до 50 метри/165 стапки, што е дополнително ограничен од бројот и видот на сидовите и/или таваните помеѓу делот за родителот и делот за бебето.
Времето на функционирање на делот за родителот треба да трае до 10 часа. Зошто времето на функционирање на мојот дел за родителот е пократко?	Светлината на сликата на екранот кај делот за родителот може е поставена на премногу високо ниво, што значи дека делот за родителот троши многу енергија. Намалете ја светлината кај делот за родителот.
	Делот за родителот троши многу енергија кога видеото на екранот се прикажува континуирано. Активирајте некој од режимите AUDIO, VOX или ECO преку менито на делот за родителот за да го зголемите времето на функционирање (погледнете го поглавјето „Функции“, деловите “Режим AUDIO“, „Режим VOX“ или „Режим ECO“).
	Јачината на звукот на делот за родителот може е поставена на премногу високо ниво, што значи дека делот за родителот троши многу енергија. Намалете ја јачината на звукот кај делот за родителот.
	Како и кај сите други електронски уреди што се полнат, така и капацитетот на батеријата на овој производ се намалува по долг период на користење.

ПРИКАЗ НА ВИДЕО**Прашање****Одговор**

Зошто добивам пречки на делот за родителот? Зошто приказот на видеото кај делот за родителот трепери?

Можно е да настанат пречки кога делот за родителот е надвор од опсегот на делот за бебето. Пречки може да настанат и ако има премногу сидови или тавани помеѓу делот за родителот и делот за бебето или кога се вклучени други безжични уреди што користат фреквенција од 2,4 GHz (на пр., микробранова печка, Wi-Fi-рутер).

Доколку користите повеќе од 2 комплети монитори за бебе, можно е да настанат пречки. Користете ги тие 2 комплети монитори за бебе на колку што е можно поголемо меѓусебно растојание, идеално во посебни простории.

Ставете го делот за родителот на друго место, поблиску до делот за бебето или, пак исклучете ги другите безжични уреди.

Батеријата на полнење на делот за родителот може треба да се наполни.

Зошто не се прикажува слика на екранот за видео кога индикаторот за поврзување свети во зелена боја?

Делот за родителот може е во режимот AUDIO, VOX или ECO. Притиснете го копчето за режим што е поставено на десната страна на делот за родителот за да го смените режимот (погледнете „Режими“).

Зошто сликата на екранот за видео не е јасна?

Светлина на екранот може е поставена на премногу ниско ниво. Зголемете ја светлината на екранот на делот за родителот со помош на копчето за контрола во центарот.

Леќата на делот за бебето може е валкана. Исчистете ја леќата со сува крпа.

Можно е делот за бебето да е премногу оддалечен од вашето бебе. Делот за бебето не треба да биде оддалечен од вашето бебе повеќе од 1,5 метри / 5 стапки за да добиете оптимален квалитет за видео. Ако е поставен на растојание помало од 1 метар / 3,5 стапки, опасноста од задавување е поголема.

Монтирање на сид

Упатства за печатење:

Отпечатете ја оваа страница во размер од 100 % и искористете го шаблонот за прецизно обележување на положбата на отворите за завртки на сидот.

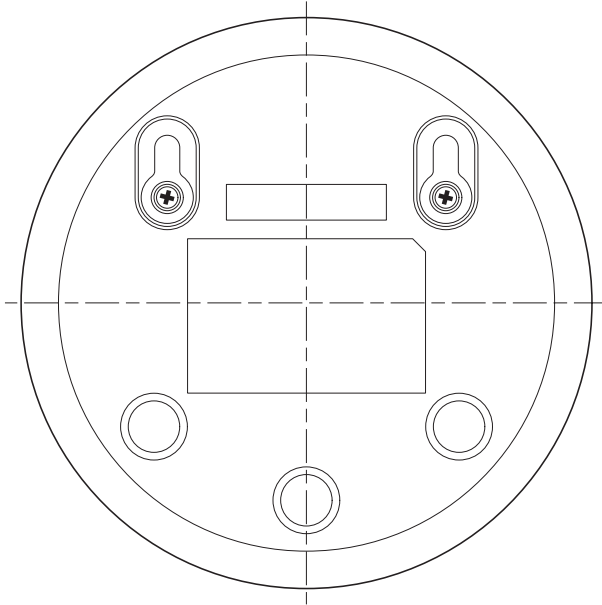

Општи информации

Литиум-јонска батерија на полнење (2600 mAh)

Фреквенција FHSS 2,4 GHz.

Максимална радио-фреквентна моќ: ≤ 20 dBm

Уред за напојување:

Модел: ASSA105E-050100 (приклучок за EU) или

ASSA105B-050100 (приклучок за Обединетото Кралство)

Влез: 100-240 V 50/60 Hz \sim 0,35 A

Излез: 5,0 V \equiv 1,0 A, 5,0 W

Просечна активна ефикасност: $\geq 73,62\%$

Потрошувачка на енергија во мирување (W): 0,1 W

Introducere

Felicitări pentru achiziția dvs. Vă prezentăm Philips Avent! Pentru a beneficia pe deplin de asistența oferită de Philips Avent, înregistrați-vă produsul la **www.philips.com/welcome**.

Monitor video pentru copii de la Philips AVENT vă asigură o asistență permanentă și vă permite să vă vedeți copilul pe durata zilei sau a nopții, de oriunde din casă. Cea mai nouă tehnologie digitală garantează un sunet de o claritate excepțională și cea mai clară imagine a copilului dvs. Acest lucru vă dă un sentiment suplimentar de siguranță, fără a intra în camera copilului dvs. și a-i deranja somnul.

Descriere generală

- 1 Unitatea pentru părinte
- 2 Afișaj
- 3 Led ECO (Legătură)
- 4 Indicator de stare a bateriei
- 5 Indicatorul luminos de legătură
- 6 Difuzor
- 7 Buton de comandă (navigare meniu/volum/luminozitate)
- 8 Butonul Sensitivity (Sensibilitate)
- 9 Buton cântec de leagăn
- 10 Butonul de intercomunicare
- 11 Mufă pentru conector mic
- 12 Buton pentru mod
- 13 Buton de pornire/oprire
- 14 Antenă
- 15 Clemă pentru curea
- 16 Unitate pentru copil
- 17 Cameră
- 18 Butonul de pornire/oprire cântec de leagăn
- 19 Microfon
- 20 Comutator de pornire/oprire
- 21 Antenă
- 22 Difuzor
- 23 Mufă pentru conector mic
- 24 Orificii suport de perete
- 25 Adaptor (2x)

Informații importante privind siguranța

Citiți cu atenție aceste informații importante înainte de a utiliza aparatul și păstrați-le pentru consultare ulterioară.

IMPORTANT

Acest monitor pentru copii este un accesoriu util. Nu este un substitut pentru supravegherea responsabilă a copilului de către un adult și nu trebuie folosit ca atare.

Nu vă lăsați niciodată copilul singur în casă. Asigurați-vă întotdeauna că există cineva prezent care să aibă grijă de copil și de nevoile acestuia.

Exonerare de răspundere

Vă rugăm să rețineți că vă asumați riscurile asociate utilizării acestui monitor pentru copii. Koninklijke Philips N.V. și companiile sale subsidiare nu sunt responsabile pentru funcționarea acestui monitor pentru copii și utilizarea lui de către dvs. Prin urmare, nu acceptă nicio responsabilitate asociată utilizării de către dvs. a acestui monitor pentru copii.

Pericol

- Nu introduceți niciodată vreo componentă a monitorului pentru copii în apă sau în alte lichide. Nu amplasați aparatul acolo unde apa sau orice alt lichid pot picura pe acesta sau îl pot stropi. Nu utilizați niciodată monitorul pentru copii în locuri umede sau în apropierea apei.
- Nu trebuie să puneți niciodată vreun obiect pe monitorul pentru copii sau să-l acoperiți. Nu blocați niciun orificiu de ventilare. Instalați conform instrucțiunilor producătorului.

Avertisment: pericol de strangulare – copiii se pot STRANGULA cu cablurile. Nu lăsa acest cablu la îndemâna copiilor (ține-l la o distanță de peste 0,9 m (3 ft)). Nu scoate această etichetă.



Avertisment

- Înainte de a conecta aparatul, verificați dacă tensiunea indicată pe adaptor corespunde tensiunii din rețeaua locală.
- Nu modificați și nu înlocuiți nicio piesă a adaptorului și a cablului de alimentare al acestuia, întrucât acest lucru conduce la situații periculoase.
- Folosiți doar adaptorul furnizat.
- Dacă adaptorul este deteriorat, înlocuiți-l întotdeauna cu unul original, pentru a evita orice accident.
- Acest aparat poate fi utilizat de copii cu vârsta de cel puțin 8 ani și de către persoane cu capacități fizice, senzoriale sau mentale reduse sau cărora le lipsesc experiența și cunoștințele necesare, cu condiția să fie supravegheate sau instruite cu privire la utilizarea în siguranță a aparatului și să înțeleagă pericolele implicate. Nu permiteți copiilor să se joace cu aparatul. Procesele de curățare și întreținere de către utilizator nu trebuie realizate de către copii fără a fi supravegheați.

- Protejați cablul de alimentare la rețea, asigurându-vă că nu este călcat sau străpuns în special la ștecher, la fișele accesibile și în locul unde iese din aparat.
- Asigurați-vă că plasați monitorul pentru copii astfel încât cablul să nu obstrucționeze cadrul ușii sau trecerea. Dacă plasați monitorul pentru copii pe o masă sau un pe un birou mai jos, nu permiteți cablului de alimentare să atârne de marginea mesei sau a biroului. Asigurați-vă că nu este întins pe podea în locuri care prezintă un pericol de împiedicare.
- Nu lăsați materialele de împachetare (pungi din plastic, opritoare din carton etc.) la îndemâna copiilor, deoarece nu sunt jucării.
- Pentru a preveni electroșocurile, nu deschideți carcasa unității pentru copil sau cea a unității pentru părinte.

Instrucțiuni de siguranță pentru baterie

- Folosește acest produs numai în scopul pentru care a fost conceput și urmează instrucțiunile generale și de siguranță pentru baterie descrise în acest manual de utilizare. Orice utilizare necorespunzătoare poate cauza electrocutare, arsuri, incendii și alte pericole sau răni.
- Pentru a încărca bateria, folosește numai unitatea de alimentare detașabilă* furnizată împreună cu produsul. Nu folosi un prelungitor.
- Încarcă, utilizează și păstrează produsul la o temperatură cuprinsă între 0 °C și 40 °C.
- Deconectează întotdeauna produsul când este încărcat complet.
- Nu arde produsele și bateriile lor și nu le expune la lumina directă a soarelui sau la temperaturi ridicate (de exemplu, în mașini fierbinți sau în apropierea sobelor fierbinți). Bateriile pot exploda dacă sunt supraîncălzite.
- Dacă produsul devine anormal de fierbinte, emană un miros anormal, își schimbă culoarea sau dacă încărcarea durează mult mai mult decât de obicei, întrerupe utilizarea și încărcarea produsului și contactează distribuitorul local Philips.
- Nu pune produsele și bateriile acestora în cuptoare cu microunde sau pe aragazuri cu inducție.
- Acest produs conține o baterie reîncărcabilă care nu poate fi înlocuită. Nu deschide produsul pentru a înlocui bateria reîncărcabilă.
- Când manipulezi baterii, asigură-te că mâinile, produsul și bateriile sunt uscate.
- Pentru a preveni încălzirea bateriilor sau eliberarea de substanțe toxice sau periculoase, nu modifica, perfora sau deteriora produsele și bateriile și nu dezasambla, scurtcircuita, supraîncărca sau încărca invers bateriile.
- Pentru a evita scurtcircuitarea accidentală a bateriilor după scoatere, nu lăsa bornele bateriei să intre în contact cu obiecte metalice (de ex., monede, agrafe, inele). Nu înveli bateriile în folie de aluminiu. Acoperă bornele bateriilor sau pune bateriile într-o pungă de plastic înainte de a le arunca.
- Dacă bateriile sunt deteriorate sau prezintă scurgeri, evită contactul cu pielea sau cu ochii. În acest caz, clătește imediat bine cu apă și consultă medicul.

Atenție

- Utilizați și păstrați aparatul la o temperatură cuprinsă între 0 °C și 40 °C.
- Nu instalați aparatul lângă o sursă de căldură, precum radiatoare, elemente generatoare de căldură, sobe sau alte dispozitive (inclusiv amplificatoare) care produc căldură.
- Asigurați-vă că aveți mâinile uscate atunci când manipulați adaptoarele, conectorii și cablul de alimentare.
- Toate marcajele necesare ce se găsesc pe unitatea pentru copil, pe unitatea pentru părinte și pe adaptor sunt situate în partea de jos a unității pentru copil, a unității pentru părinte și a adaptorului.

Declarație de conformitate

Prin prezenta, Philips Electronics Hong Kong Limited declară că acest produs este în conformitate cu cerințele esențiale și cu alte prevederi relevante ale Directivei 2014/53/UE. O copie a Declarației de conformitate CE (DoC) este disponibilă online la adresa www.philips.com/support.

Respectarea normelor EMF

Acest aparat respectă toate standardele și reglementările aplicabile privind expunerea la câmpuri electromagnetice.

Pregătirea pentru utilizare

Unitatea pentru copil

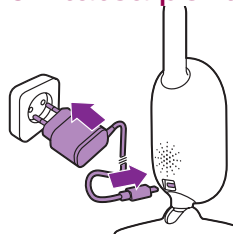

Amplasați adaptorul de alimentare în unitatea pentru copil și conectați adaptorul la priza de perete.

Unitatea pentru părinte

Unitatea pentru părinte funcționează pe baza unei baterii Li-ion reîncărcabilă, încorporată.

Parcurgeți pașii de mai jos pentru a încărca unitatea pentru părinte:

- 1 Branșați conectorul mic la unitatea pentru părinte și conectați adaptorul la priza de perete.
 - Indicatorul luminos de stare a bateriei luminează portocaliu pentru a indica faptul că aparatul se încarcă.

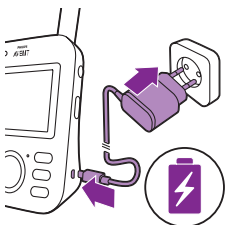

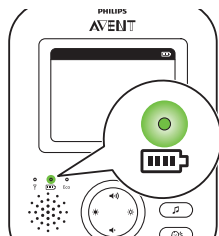

- Atunci când bateria este încărcată complet, indicatorul de stare a bateriei luminează continuu, în culoarea verde.

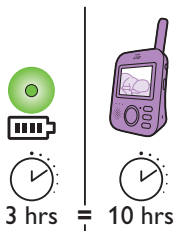

- Când încarci unitatea pentru părinte timp de 3 ore, aceasta poate fi utilizată fără cablu timp de aproximativ 10 ore în modul ECO.
- Dacă unitatea pentru părinte este pornită în timpul încărcării, procesul de încărcare va dura de aproximativ două ori mai mult.

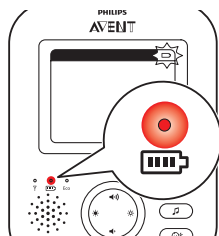

- Când bateria reîncărcabilă din unitatea pentru părinte este aproape descărcată, indicatorul de stare a bateriei luminează roșu, iar unitate pentru părinte emite un semnal sonor.
- Dacă bateria este complet descărcată, iar unitatea pentru părinte nu este conectată la rețeaua de alimentare, unitatea pentru părinte se va opri automat și va pierde contactul cu unitatea pentru copil.

Notă: Bateria reîncărcabilă, încorporată nu poate fi îndepărtată din produs.

Notă: Bateria se descarcă treptat și foarte lent, chiar dacă unitatea pentru părinte este oprită.

Sugestie: Pentru a economisi energia bateriei, opriți unitatea atunci când nu o folosiți.

Notă: Vă recomandăm să păstrați unitatea pentru părinte conectată la rețeaua de alimentare pe parcursul întregii nopți. Dacă bateria unității pentru părinte se descarcă pe parcursul nopții, unitatea pentru părinte va emite un semnal sonor care v-ar putea trezi.

Utilizarea monitorului pentru copii

Conectarea unității pentru părinte cu unitatea pentru copil

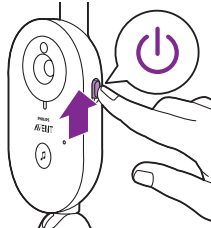

- 1 Împingeți comutatorul de pornire/oprire de pe unitatea copilului în sus, în poziția PORNIT.

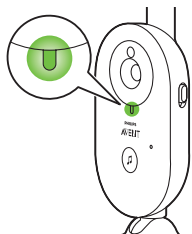

- 2 Când unitatea pentru copil este pornită, indicatorul de alimentare al unității pentru copil luminează verde.

Notă: Indicatorul de alimentare al unității pentru copil va lumina întotdeauna verde, chiar dacă nu există conexiune cu unitatea pentru părinte.

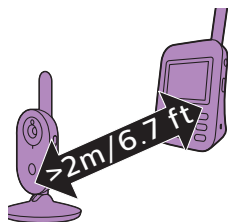

- 3 Asigurați-vă că unitatea pentru părinte și cea pentru copil se află la cel puțin 2,5 metri distanță una de cealaltă, pentru a evita un răspuns acustic.

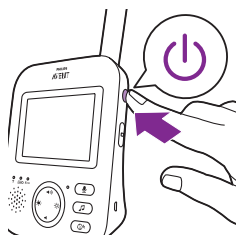

- 4 Apăsați butonul pornit/oprit de pe unitatea pentru părinte timp de 1 secundă pentru a porni unitatea pentru părinte.

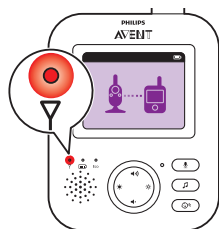

- Afișajul continuă să funcționeze, imaginea de legătură apare pe afișaj, iar indicatorul luminos de legătură luminează roșu. Unitatea pentru părinte începe căutarea unității pentru copil.

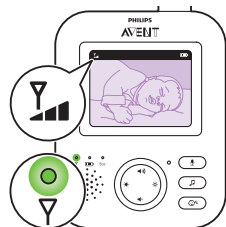

- Atunci când unitatea pentru părinte și unitatea pentru copil sunt conectate, indicatorul luminos de legătură devine verde pe unitatea pentru părinte și una sau mai multe bare apar pe afișaj.

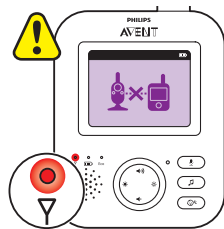

Notă: Este nevoie de mai puțin de 10 secunde pentru a se stabili o conexiune între cele două unități.

Când unitatea pentru copil este oprită, unitatea pentru părinte va afișa imaginea „în afara razei de acțiune”. Asigurați-vă că unitatea pentru copil este pornită.

- Dacă nu se stabilește nicio legătură, indicatorul luminos de legătură luminează roșu, unitatea pentru părinte emite trei semnale sonore scurte la fiecare 20 de secunde, iar imaginea „în afara razei de acțiune” apare pe afișaj.

Poziționarea monitorului pentru copil

Avertisment: Cablul unității pentru copil prezintă un pericol potențial de strangulare. Asigurați-vă că unitatea pentru copil și cablul aferent sunt la cel puțin 1 metru depărtare de copil. Nu plasați niciodată monitorului pentru copii în pătuțul sau ȧrcul copilului.

- 1 Pentru o detectare optimă a sunetului asigurați-vă că unitatea pentru copil se află la o distanță de cel mult 1,5 metri de copil. Asigurați-vă că unitatea pentru copil se află la cel puțin 1 metru depărtare de copil, din cauza unui pericol potențial de strangulare.

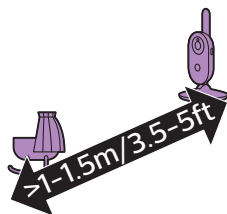

- 2 Amplasați unitatea pentru părinte în raza de acoperire a unității pentru copil. Asigurați-vă că se află la cel puțin 2,5 metri distanță de unitatea pentru copil, pentru a evita un răspuns acustic.

Notă: Dacă utilizați un telefon fără fir, video wireless, rețea Wi-Fi, cuptor cu microunde sau Bluetooth cu 2,4 GHz și vă confrunțați cu interferențe fie pe unitatea pentru părinte, fie pe unitatea pentru copil, mutați unitatea pentru părinte până când nu mai apar interferențe.

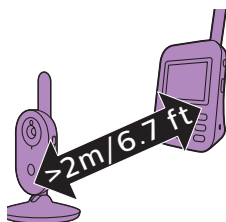

- 3 Există două modalități de a poziționa unitatea pentru copil
 - a Așezați unitatea pentru copil pe o suprafață stabilă, plată și orizontală.
 - b Montați unitatea pentru copil pe perete cu ajutorul unor șuruburi.

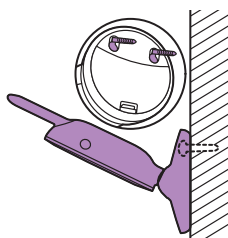

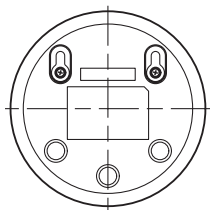

Sugestie: Șablonul pentru montat pe perete pentru montarea unității pentru copil pe perete poate fi găsit la finalul acestui manual de utilizare.

Sugestie: Utilizați șablonul furnizat pentru a marca locul exact al găurilor pentru șuruburi de pe perete.

Sugestie: Poziționați unitatea pentru copil la un nivel mai înalt pentru a avea o imagine generală mai bună a pătuțului sau țarcului copilului.

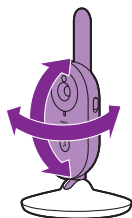

- 4 Reglați unitatea pentru copil într-un mod care asigură cea mai bună vizualizare a copilului dvs. Unitatea pentru copil poate fi rotită pentru a fi poziționată în maniera dorită.

Material uscate

Grosime material

Micșorarea razei de acțiune

Lemn, gips, carton, sticlă (fără metal, sârmă sau plumb)

< 30 cm

0-10 %

Cărămidă, placaj

< 30 cm

5-35 %

Beton armat

< 30 cm

30-100 %

Grile sau bare metalice

< 1 cm

90-100 %

Foi metalice sau de aluminiu

< 1 cm

100 %

Raza de acțiune

Raza de acțiune este de 50 de metri în aer liber și de 300 metri în interior. Raza de acțiune a monitorului pentru copil variază în funcție de mediul ambiant și de factorii care cauzează interferențe. Materialele ude și umede pot genera interferențe atât de mari încât raza de acțiune scade cu 100 %.

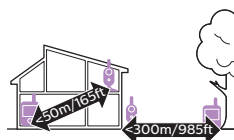

Caracteristici și setări

Volum

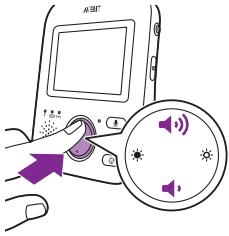

Puteți regla volumul difuzorului unității pentru părinte la nivelul dorit.

- 1 Apăsați partea de sus sau de jos a butonului de comandă pentru a regla volumul.

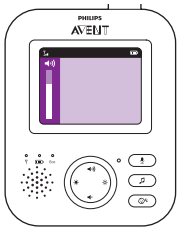

Sugestie: Asigurați-vă că volumul este adaptat condițiilor actuale. În condiții de zgomot, alerta de vibrații poate fi, de asemenea, pornită.

Bara de volum apare pe afișaj pentru a indica nivelul de volum selectat.

Notă: Dacă volumul este setat la un nivel prea ridicat, unitatea pentru părinte va consuma mai multă energie electrică.

Notă: Când bara de volum este la nivelul minim, volumul este oprit. Unitatea pentru părinte va indica o pictogramă de dezactivare pe bara de stare, iar dvs. veți primi numai alertele și conexiunea video de la unitatea pentru părinte.

Luminozitate

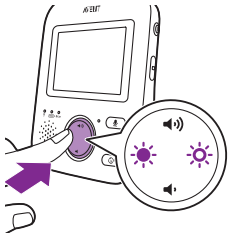

Puteți regla luminozitatea afișajului unității pentru părinte la nivelul dorit.

- 1 Pentru a regla luminozitatea afișajului unității pentru părinte, apăsați partea stângă sau dreaptă a butonului de comandă.

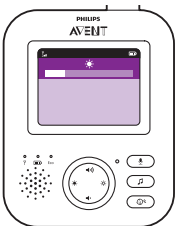

Bara de luminozitate va apărea pe afișaj pentru a indica nivelul de luminozitate al afișajului selectat.

Notă: Dacă nivelul de luminozitate este setat la un nivel prea ridicat, unitatea pentru părinte va consuma mai multă energie electrică.

Moduri

Acest monitor pentru copii dispune de patru moduri care vă permit să alegeți maniera în care doriți să vă îngrijiți copilul: VIDEO, AUDIO, VOX și ECO.

Când monitorul pentru copii este pornit, puteți comuta între aceste patru moduri diferite apăsând butonul pentru mod aflat pe partea laterală a unității pentru părinte.

Afișajul indică modul selectat. Modul selectat este, de asemenea, indicat pe bara de stare. Când porniți dispozitivul va fi activat ultimul mod utilizat.

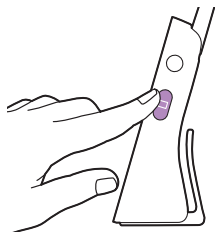

Modul VIDEO

Apăsați butonul pentru mod de pe partea laterală a unității pentru părinte pentru a selecta modul VIDEO.

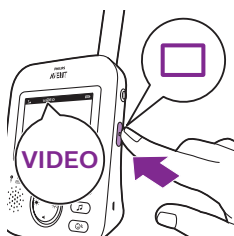

Când modul VIDEO este activat, ecranul este întotdeauna pornit pentru a vă putea vedea copilul. Toate sunetele vor fi transmise direct unității pentru părinte.

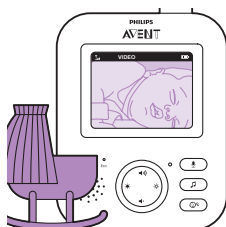

Notă: Setati nivelul de sensibilitate la „foarte înalt” pentru a dispune de sunet continuu pe unitatea pentru părinte. Pentru mai multe informații, vă rugăm să consultați capitolul Nivel de sensibilitate.

Modul AUDIO

- 1 Apăsați butonul pentru mod de pe partea laterală a unității pentru părinte pentru a comuta în modul AUDIO.

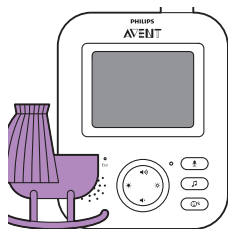

Când este activat modul AUDIO, afișajul unității pentru părinte se va opri. După 3 secunde afișajul se va opri complet, iar bara de stare va dispărea.

Notă: Bara de stare nu este vizibilă când afișajul este oprit.

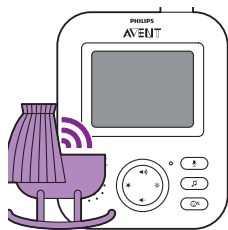

Notă: Indicatorul luminos de legătură indică faptul că unitatea pentru părinte este în continuare pornită și conectată la unitatea pentru copil.

Notă: Setati nivelul de sensibilitate la „foarte înalt” pentru a dispune de sunet continuu pe unitatea pentru părinte. Pentru mai multe informații, vă rugăm să consultați capitolul Nivel de sensibilitate.

Toate sunetele vor fi transmise constant unității pentru părinte. În cazul în care copilul dvs. plânge, afișajul unității pentru părinte va fi în continuare oprit, dar sunetele detectate de unitatea pentru copil sunt transmise către unitatea pentru părinte.

Mod VOX

- 1 Apăsați butonul pentru mod de pe partea laterală a unității pentru părinte pentru a comuta în modul VOX.

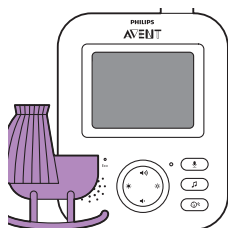
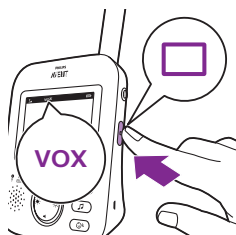

Notă: Când afișajul este pornit, modul selectat este indicat pe bara de stare. Bara de stare nu este vizibilă când afișajul este oprit.

Când este activat modul VOX, afișajul și sunetul unității pentru părinte se vor opri, dacă nu este detectat niciun sunet timp de 20 de secunde.



Când unitatea pentru copil detectează sunet, afișajul și sunetul unității pentru părinte vor porni imediat. Sunetele sunt transmise către unitatea pentru părinte.

Notă: Nivelul de sunet minim necesar activării sunetului și afișajului este definit prin setarea de sensibilitate.

Modul ECO

- 1 Apăsați butonul pentru mod de pe partea laterală a unității pentru părinte pentru a comuta în modul ECO.

Notă: Când afișajul este pornit, modul selectat va fi vizibil pe bara de stare. Bara de stare nu este vizibilă când afișajul este oprit.

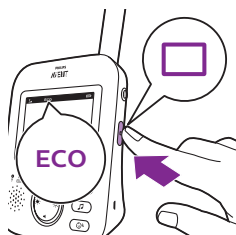

Când este activat modul ECO, afișajul și sunetul unității pentru părinte se vor opri, dacă nu este detectat niciun sunet timp de 20 de secunde. Indicatorul luminos ECO luminează verde pentru a indica faptul că modul ECO a fost activat. În modul ECO afișajul și transmisiile acustice sunt oprite.

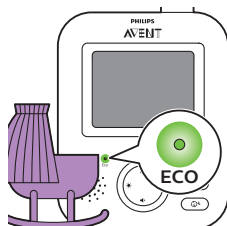

Când unitatea pentru copil detectează sunet, afișajul și sunetul unității pentru părinte vor porni imediat. Sunetele sunt transmise către unitatea pentru părinte.

Notă: Nivelul de sunet minim necesar activării sunetului și afișajului este definit prin setarea de sensibilitate.



Cântece de leagăn

Puteți activa caracteristica „cântec de leagăn” fie de pe unitatea pentru părinte, fie de pe cea pentru copil.

Pentru a activa caracteristica „cântec de leagăn” fie de pe unitatea pentru părinte, respectați instrucțiunile de mai jos:

Selectarea cântecului de leagăn

- 1 Apăsați butonul pentru cântecul de leagăn de pe unitatea pentru părinte pentru a deschide meniul cu cântece de leagăn.

Notă: Apăsarea butonului pentru cântecul de leagăn în timp ce meniul cu cântece de leagăn este deschis va conduce la închiderea meniului.

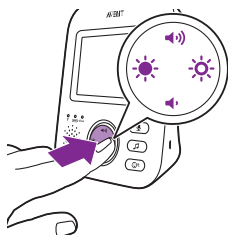
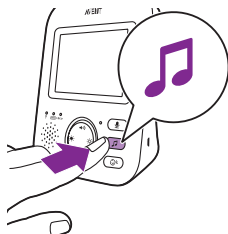

- 2 Apăsați partea dreaptă a butonului de comandă pentru a accesa lista cu cântece de leagăn.

- 3 Apăsați partea de sus sau de jos a butonului de comandă pentru a defila printre lista cu cântece de leagăn.



- 4 Apăsați partea dreaptă a butonului de comandă pentru a regla un anumit cântec de leagăn.

Dacă doriți să puneți pe pauză cântecul de leagăn, apăsați din nou partea dreaptă a butonului de comandă.

- 5 Bara de stare a unității pentru părinte indică numărul de cântece de leagăn care sunt redat și repetate.





Redarea cântecului de leagăn începe pe unitatea pentru copil și este repetat continuu timp de aproximativ 15 minute.

Sugestie: Pentru a repeta toate melodiile disponibile, selectați ultima opțiune din listă.

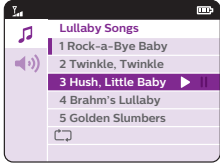

- 6 Pentru a selecta un alt cântec de leagăn, defilați în sus sau în jos cu ajutorul butonului de comandă pentru a selecta o altă melodie din listă. Apăsăți partea dreaptă a butonului de comandă pentru a începe redarea melodiei selectate.
- 7 Pentru a opri cântecul de leagăn, apăsați butonul pentru cântecul de leagăn de pe unitatea pentru părinte și puneți pe pauză melodia care este redată în acel moment apăsând încă o dată partea dreaptă a butonului de comandă.

Volum cântec de leagăn

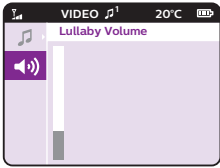

- 1 Apăsăți butonul cântec de leagăn și apoi apăsați partea de jos a butonului de comandă pentru a selecta opțiunile de volum din meniul cântecului de leagăn. Apăsăți partea dreaptă a butonului de comandă pentru a accesa nivelurile de volum asociate cântecului de leagăn.

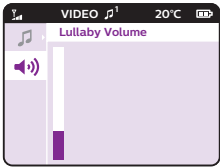

- 2 Apăsăți partea de sus sau de jos a butonului de comandă pentru a regla volumul.

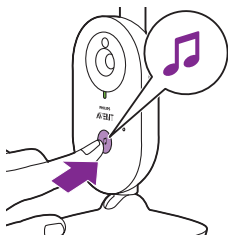

Pentru a activa caracteristica pentru cântece de leagăn de pe unitatea pentru copil, apăsați butonul de pornire/oprire cântec de leagăn de pe unitatea pentru copil.



Redarea ultimului cântec de leagăn selectat pe unitatea pentru părinte începe pe unitatea pentru copil și este repetat continuu timp de aproximativ 15 minute.

Pentru a opri cântecul de leagăn de pe unitatea pentru copil, apăsați butonul de pornire/oprire cântec de leagăn de pe unitatea pentru copil.

Intercomunicare



Puteți utiliza butonul de intercomunicare de pe unitatea pentru părinte pentru a vorbi cu copilul dvs.

- 1 Mențineți apăsat butonul de intercomunicare al unității pentru părinte.
- 2 Vorbiți clar în microfonul din partea frontală a unității pentru părinte de la o distanță cuprinsă între 15 și 30 cm.

Atâta timp cât butonul de intercomunicare este apăsat, va exista o conexiune acustică deschisă la unitatea pentru copil. Afișajul unității pentru părinte arată pictograma de intercomunicare, indicând conexiunea activă.

- 3 Când ați terminat de vorbit, eliberați butonul de intercomunicare.

Notă: Atâta timp cât butonul de intercomunicare este apăsat, unitatea pentru părinte nu poate procesa sunetele transmise de unitatea pentru copil.



Sensibilitate

Nivelul de sensibilitate al unității pentru copil definește ceea ce auziți prin unitatea pentru părinte. Atunci când este setată la un nivel înalt, veți auzi multe sunete, inclusiv sunete atenuate de fundal. Atunci când sensibilitatea este setată la un nivel scăzut, veți auzi numai sunetele mai înalte.

- 1 Apăsați butonul sensibilitate pentru a accesa nivelurile de sensibilitate.

Notă: Apăsarea din nou a butonului sensibilitate are ca efect părăsirea meniului.

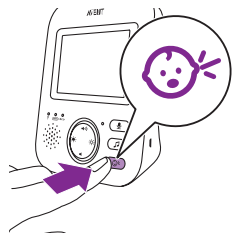

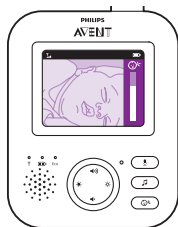

- 2 Apăsați partea de sus sau de jos a butonului de comandă pentru a selecta nivelul de sensibilitate dorit.



În cazul în care copilul dvs. emite sunete atenuate, sensibilitatea unității pentru copil trebuie setată la un nivel de sensibilitate ridicat pe unitatea pentru părinte.



Cu cât copilul dvs. emite sunete mai puternice, cu atât puteți seta un nivel de sensibilitate mai redus pe unitatea pentru părinte.

Notă: În modurile AUDIO și VIDEO veți dispune de sunet continuu, atunci când nivelul de sensibilitate este „foarte înalt”. În caz contrar, sunetele joase vor fi dezactivate.

Sugestie: Nivelul de sensibilitate poate fi reglat pentru a vă putea întotdeauna auzi copilul fără a fi perturbat de alte sunete. Când există multe zgomote de fundal, setați sensibilitatea la un nivel mai scăzut pentru a nu auzi aceste sunete prin unitatea pentru părinte.

Clemă pentru curea

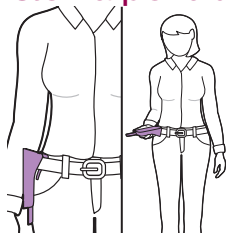

Puteți lua cu dvs. unitatea pentru părinte atât în interiorul, cât și în exteriorul casei, atașând unitatea pentru părinte la curea sau fixând-o pe șold cu clemă pentru talie. Aceasta vă permite să monitorizați copilul în timp ce vă deplasați.

Notă: În acest moment afișajul este inversat, ceea ce vă permite să vă vedeți copilul pe ecran prin simpla ridicare a unității pentru părinte.

Curățare și întreținere

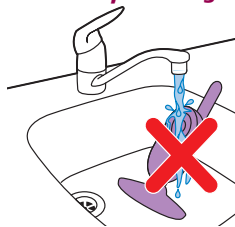

Avertisment: Nu introduceți unitatea pentru părinte, unitatea pentru copil și adaptoarele de alimentare în apă și nu le curățați la robinet.



Avertisment: Nu utilizați pulverizatoare de curățare sau soluții de curățare lichide.

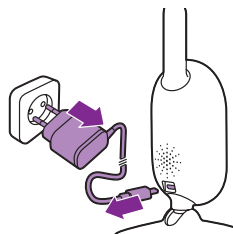

1 Opriți unitatea pentru copil, îndepărtați adaptorul de alimentare din unitatea pentru copil și scoateți adaptorul din priza de perete.

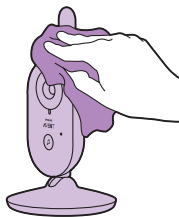

2 Curăță unitatea pentru copil cu un material textil uscat.

Notă: Amprețele sau murdăria de pe lentilele unității pentru copil pot afecta performanța camerei. Evitați să atingeți lentilele cu degetele.

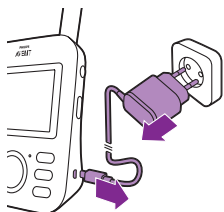

3 Opriți unitatea pentru părinte, îndepărtați adaptorul de alimentare din unitatea pentru părinte și scoateți adaptorul din priza de perete.

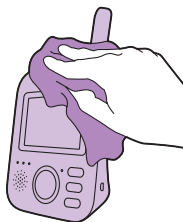

4 Curăță unitatea pentru părinte cu un material textil uscat.

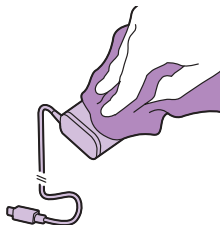

5 Curățați adaptoarele cu un material textil uscat.

Depozitare

Dacă nu utilizați monitorul pentru copii un timp mai îndelungat, depozitați unitatea pentru părinte, unitatea pentru copil și adaptoarele într-un loc răcoros și uscat.

Comandarea accesoriilor

Pentru a cumpăra accesorii sau piese de schimb, vizitați www.philips.com/parts-and-accessories sau contactați distribuitorul dvs. Philips local. Puteți, de asemenea, contacta Centrul de asistență pentru clienți Philips din țara dvs. (consultați broșura de garanție internațională pentru detalii de contact).

Reciclarea



- Acest simbol înseamnă că produsul nu trebuie aruncat împreună cu gunoiul menajer (2012/19/UE).



- Acest simbol înseamnă că produsul conține o baterie reîncărcabilă încorporată care nu trebuie eliminată împreună cu gunoiul menajer obișnuit (2006/66/CE). Duceți produsul la un punct oficial de colectare sau la un centru de service Philips pentru ca bateria reîncărcabilă să fie îndepărtată de un profesionist.

- Respectați regulile specifice țării dvs. cu privire la colectarea separată a produselor electrice și electronice și a bateriilor reîncărcabile. Eliminarea corectă ajută la prevenirea consecințelor negative asupra mediului înconjurător și a sănătății umane.

Casarea produsului vechi și a bateriei

Produsul tău este proiectat și fabricat din materiale și componente de înaltă calitate, care pot fi reciclate și reutilizate.

Acest simbol pe un produs înseamnă că produsul este reglementat de Directiva Europeană 2012/19/UE.

Acest simbol înseamnă că produsul conține o baterie reîncărcabilă încorporată acoperită de Directiva Europeană 2013/56/UE, care nu poate fi eliminată împreună cu gunoiul menajer. Îți recomandăm să duci produsul la un punct oficial de colectare sau la un centru de service Philips pentru ca bateria reîncărcabilă să fie scoasă de un profesionist. Te rugăm să te informezi despre sistemul de colectare separată pentru produse electrice și electronice și baterii reîncărcabile. Urmează reglementările locale și nu elimina niciodată produsul și bateriile reîncărcabile împreună cu gunoiul menajer.

Eliminarea corectă a produselor vechi și a bateriilor reîncărcabile ajută la prevenirea consecințelor negative asupra mediului și sănătății umane. Dacă în țara ta nu este disponibil un sistem de colectare/reciclare a produselor electronice, poți să protejezi mediul eliminând și reciclând bateria înainte de eliminarea căștilor.

Înainte de a scoate bateria, căștile trebuie să fie deconectate de la tocul de încărcare.

Informații de mediu

Toate ambalajele inutile au fost omise. Am încercat să realizăm un ambalaj ușor de separat în două materiale: carton (cutie) și polietilenă (pungi, folie protectoare de spumă).

Sistemul tău este alcătuit din materiale care pot fi reciclate și reutilizate, în condițiile dezamblării de către o companie specializată. Te rugăm să respecti reglementările locale privind eliminarea la deșeuri a materialelor de ambalare, a bateriilor consumate și a echipamentelor vechi.

Scoaterea bateriei integrate

Notă: Vă recomandăm să apelezi la un profesionist pentru a scoate bateria reîncărcabilă.

Scoateți bateria reîncărcabilă când aruncați aparatul. Asigurați-vă că bateria este complet epuizată înainte de a o scoate. Numai unitatea pentru părinte include o baterie.

Procedură:

- 1 Scoateți cele 2 piciorușe din cauciuc din partea de jos a unității pentru părinte.
- 2 Scoateți cele 2 șuruburi care sunt acum vizibile din partea de jos a unității pentru părinte.
- 3 Puneți antena în poziție verticală și scoateți șurubul din carcasa din spate care este acum vizibil.
- 4 Îndepărtați carcasa din spate a carcasei frontale forțând o șurubelniță între acestea. Pentru versiunile mai noi fabricate după august 2020*, mai există încă 2 șuruburi sub eticheta de identificare. Rupe eticheta de identificare, scoate șuruburile, eliberează clema de curea și glisează ușa compartimentului bateriei pentru a o deschide.
- 5 Deconectați cablul conectorului bateriei (cablul negru-alb-roșu).
- 6 Îndepărtați cele 4 șuruburi ale suportului bateriei. Nu există șuruburi pentru versiunile noi fabricate după august 2020.
- 7 Scoateți bateria.

*Codul datei de fabricație ZZLLAA este situat sub clema pentru curea, deasupra celor 2 piciorușe de cauciuc.

Dacă în țara ta nu este disponibil un sistem de colectare/reciclare a produselor electronice, poți să protejezi mediul eliminând și reciclând bateria înainte de eliminarea produsului.

Înainte de a scoate bateria, produsul trebuie să fie deconectat de la tocul de încărcare.

Garanție și asistență

Dacă aveți nevoie de informații sau de asistență, vă rugăm să vizitați www.philips.com/support sau să consultați broșura de garanție internațională.

Întrebări frecvente

Acest capitol rezumă cele mai frecvente probleme care pot surveni la utilizarea aparatului. Dacă nu puteți rezolva problema cu ajutorul informațiilor de mai jos, accesați www.philips.com/support pentru o listă cu întrebări frecvente sau contactați Centrul de asistență pentru clienți Philips din țara dvs.

MODUL DE UTILIZARE / CONECTAREA UNITĂȚILOR

Întrebare

Răspuns

De ce indicatorul luminos de alimentare al unității pentru copil nu se aprinde atunci când pornesc unitatea?

Este posibil ca unitatea pentru copil să nu fie conectată la rețeaua de alimentare. Conectați unitatea pentru copil la rețeaua de alimentare. Apoi setați comutatorul de pornire/oprire al unității pentru copil în sus în poziția PORNIT pentru a stabili o conexiune cu unitatea pentru părinte.

De ce nu se încarcă unitatea pentru părinte atunci când o conectez la priză?

Este posibil ca adaptorul să nu fie conectat corespunzător. Verificați dacă ați introdus corect adaptorul în priza de perete.

Este posibil ca unitatea pentru părinte să fie deja complet încărcată. Indicatorul luminos de stare a bateriei va fi verde când bateria este complet încărcată, iar aparatul este conectat la alimentarea de la rețea.

De ce nu se încarcă unitatea pentru copil atunci când o conectez la priză?

Unitatea pentru copil nu are funcție de încărcare. Unitatea pentru copil funcționează numai când este conectată la rețeaua de alimentare.

De ce nu pot stabili o conexiune?
De ce este intermitentă conexiunea?
De ce există întreruperi de sunet?

Unitățile pentru copil și pentru părinte sunt probabil în apropierea limitelor externe ale razei de acțiune sau există interferențe din partea altor dispozitive wireless de 2,4 GHz. Încercați o altă locație, reduceți distanța dintre unități sau opriți alte dispozitive wireless de 2,4 GHz (laptopuri, telefoane mobile, microunde etc.). Restabilirea conexiunii dintre unități poate dura până la 10 secunde.

Dacă semnalul este pierdut, atunci unitatea pentru părinte va emite un semnal sonor (3 bipuri rapizi la fiecare 20 de secunde).

MODUL DE UTILIZARE / CONECTAREA UNITĂȚILOR

Este posibil ca unitățile pentru copil și pentru părinte să fie prea apropiate una de cealaltă; țineți-le la o distanță de cel puțin 1,5 metri una de cealaltă pentru a preveni interferențele.

Ce se întâmplă în timpul unei căderi de tensiune?

Deoarece unitatea pentru părinte funcționează cu ajutorul unei baterii reîncărcabile, unitatea pentru părinte continuă să funcționeze dacă bateria este suficient de încărcată. Cu toate acestea, unitatea pentru copil se oprește din funcționare deoarece nu dispune de o baterie reîncărcabilă și operează numai prin alimentare de la rețea. Unitatea pentru părinte va emite un semnal sonor pentru a indica faptul că legătura cu unitatea pentru copil a fost pierdută.

Când alimentarea la rețea este restabilită, conexiunea dintre unitatea pentru părinte și cea pentru copil va fi automat restabilită.

De ce durata de încărcare a unității pentru părinte poate depăși 3 ore?

Este posibil ca unitatea pentru părinte să fie pornită în timpul încărcării. Opriți unitatea pentru părinte în timpul încărcării pentru a reduce durata de încărcare. Când afișajul unității pentru părinte este pornit constant, încărcarea acestei unități va dura mai mult.

Este posibil ca temperatura să fi depășit toleranța de încărcare care ar putea să oprească circuitul de încărcare ca mecanism de protecție și siguranță. Pentru a relua încărcarea, îndepărtați stația de încărcare de orice surse de căldură, cum ar fi radiatoare, guri de aerisire, sobe sau alte aparate (inclusiv amplificatoare) care produc căldură.

De ce trebuie să mențin unitatea pentru copil și cablul la cel puțin 1 metru distanță de copilul meu?

Pentru a evita strangularea cu cablul și pentru o detectare optimă a sunetului, așezați întotdeauna unitatea pentru copil și cablul la cel puțin 1 metru distanță de copil.

Care este diferența dintre diferitele moduri de utilizare a unității pentru părinte: Video, Audio, VOX și ECO?

Pentru explicații privind modurile disponibile pe monitorul dvs. pentru copii, consultați lista de mai jos.

* Mod Video: ecranul și sunetul unității pentru părinte sunt întotdeauna pornite.

* Modul Audio: numai semnalul audio va fi activat. Afișajul unității pentru părinte se oprește când modul AUDIO este activat. Indicatorul luminos de legătură indică faptul că unitatea pentru părinte este în continuare pornită și conectată la unitatea pentru copil. Întreaga comunicare normală cu unitatea pentru copil este posibil prin intermediul butoanelor de intercomunicare, cântec de leagăn și sensibilitate.

MODUL DE UTILIZARE / CONECTAREA UNITĂȚILOR

* Modul VOX: Afișajul și sunetul unității pentru părinte se opresc dacă nu este detectat niciun sunet timp de 20 de secunde (sau nu există un nivel suficient de sunet peste setarea de sensibilitate). Atât afișajul, cât și sunetul vor fi activate imediat când copilul plânge și pragul de sensibilitate este depășit. Când sunetul scade sub pragul acustic, semnalul video va rămâne activ timp de 20 de secunde. Când este apăsat unul dintre butoanele de comandă (luminozitate sau volum), dispozitivul va afișa semnalul video timp de aproximativ 5 secunde. De asemenea, este accesibil și meniu pentru cântecul de leagăn.

* Modul ECO: Afișajul și sunetul unității pentru părinte se opresc când nu este detectat niciun sunet timp de 20 de secunde. Modul ECO reduce consumul de energie pe durata intervalelor de liniște, păstrându-vă conectat cu copilul dvs. În modul ECO, indicatorul LED ECO este verde, iar dispozitivul ca opera într-un mod de conexiune diferit. În modul ECO unitatea pentru părinte utilizează un mecanism cu impuls de radiolocator sonor de 2 secunde pentru a verifica conexiunea cu unitatea pentru copil, în schimbul unei conexiuni cu frecvență radio continuă. Prin urmare, Unitatea pentru copil va consuma, de asemenea, mai puțină energie în modul ECO.

Pot reseta unitatea pentru părinte?

Puteți reseta unitatea pentru părinte apăsând simultan „butonul pornit/oprit” și „butonul jos de navigare” din partea frontală a unității pentru părinte timp de aproximativ 1 secundă. Unitatea pentru părinte se va opri. Pentru a porni din nou unitatea pentru părinte, apăsați „butonul pornit/oprit”. Informațiile specifice privind utilizatorul, salvate în memoria unității pentru părinte, precum modul, setările de luminozitate, volumul, selectarea cântecului de leagăn, selectarea caracteristicilor de panoramare și setările de vibrație nu vor fi pierdute.

INDICAȚIILE DE PE UNITATEA PENTRU PĂRINTE

Întrebare

Răspuns

LED-ul pentru baterie de pe unitatea pentru părinte luminează roșu. Ce pot face?

Energia bateriei este scăzută. Dacă nu conectați unitatea pentru părinte la alimentarea de la rețea când LED-ul pentru baterie luminează roșu și începe să emită un semnal sonor, unitatea se va opri din funcționare timp de aproximativ 60 de minute.

Comutați la un nivel mai scăzut de luminozitate și/sau volum pentru a economisi energia bateriei și conectați unitatea pentru părinte la rețea cu ajutorul adaptorului de alimentare. (Consultați capitolul „Pregătirea în scopul utilizării”).

De ce unitatea pentru părinte emite un semnal sonor?

Monitorul dvs. pentru copii emite semnale sonore într-un anumit mod, pentru a vă comunica problema.

1 semnal sonor: unitatea pentru părinte a fost oprită.

1 semnal sonor, la fiecare 20 de secunde pe durata primelor 3 minute, după acest interval la fiecare minut: energia bateriei unității pentru părinte este scăzută.

INDICAȚIILE DE PE UNITATEA PENTRU PĂRINTE

3 semnale sonore rapide la fiecare 20 secunde: conexiunea dintre unitatea pentru părinte și cea pentru copil a fost pierdută, pictograma privind legătura este indicată pe ecranul unității pentru părinte, iar butonul de conexiune este roșu.

Ce implică culoarea LED-ului pentru baterie (verde, portocaliu, roșu) sau lipsa aprinderii LED-ului pentru starea bateriei mele?

Când unitatea pentru părinte este bransată la alimentarea de la rețea, culoarea indicatorului luminos pentru baterie va indica:

- * Verde: bateria este complet încărcată.
- * Portocaliu: bateria este în curs de încărcare.

Când unitatea pentru părinte nu este bransată la alimentarea de la rețea, culoarea indicatorului luminos pentru baterie va indica:

- * Roșu: Bateria este aproape descărcată (<10%).
- * LED-ul nu se aprinde: unitatea pentru părinte nu este conectată la rețea.

ZGOMOT/SUNET**Întrebare****Răspuns**

De ce produce unitatea pentru părinte și/sau unitatea pentru copil un zgomot înalt?

Este posibil ca unitățile pentru părinte și pentru copil să fie prea aproape una de față de cealaltă. Asigurați-vă că unitatea pentru părinte și cea pentru copil se află la cel puțin 2,5 metri distanță una față de cealaltă.

Este posibil ca volumul unității pentru părinte să fie setat la un nivel prea înalt. Micșorați volumul unității pentru părinte.

Pentru cauzele privind emiterea unui semnal sonor de către unitatea pentru părinte, consultați Întrebări frecvente „De ce unitatea pentru părinte emite un semnal sonor?”

Pot dezactiva sunetul?

Dezactivați sunetul dispozitivului apăsând partea de jos a butonului de comandă. Când bara de volum de pe ecran este complet goală, volumul este oprit.

De ce nu aud niciun sunet? De ce nu aud când copilul plânge?

Este posibil ca volumul unității pentru părinte să fie setat la un nivel prea scăzut sau să fie oprit. Apăsăți partea de sus a butonului de comandă pentru a mări nivelul volumului.

Poate că semnalul sonor al unității pentru părinte să fie oprit; activați semnalul sonor apăsând partea de sus a butonului de comandă și reglați volumul.

Nivelul de sensibilitate este setat la o valoare prea mică; reglați sensibilitatea din meniul unității pentru părinte la un nivel mai mare.

Este posibil ca unitatea pentru copil să fie la o distanță prea mare de copil. Pentru o detectare optimă a sunetului asigurați-vă că unitatea pentru copil se află la o distanță de cel mult 1,5 metri de copilul dvs. O distanță mai mică de 1 metru sporește pericolul de ștrangulare.

ZGOMOT/SUNET

De ce unitatea pentru părinte reacționează prea repede la alte sunete decât cele ale copilului meu?

Unitatea pentru copil detectează și alte sunete decât cele ale copilului dvs. Mutați unitatea pentru copil mai aproape de copil (dar respectați distanța minimă de 1 metru).

Este posibil ca nivelul sensibilității să fie setat la o valoare prea mare. Când copilul dvs. scoate sunete atenuate, nivelul sensibilității trebuie să fie mai mare. Cu toate acestea, cu cât copilul dvs. emite sunete mai puternice, cu atât puteți seta un nivel de sensibilitate mai redus. Puteți schimba sensibilitatea monitorului dvs. pentru copii din meniul unității pentru părinte.

De ce obțin un sunet de la unitatea pentru părinte?

Este posibil să apară interferențe când unitatea pentru părinte este în afara razei de acțiune a unității pentru copil. Interferențele pot, de asemenea, apărea dacă există prea mulți pereți sau tavane între unitatea pentru părinte și cea pentru copil sau când sunt pornite alte dispozitive wireless de 2,4 GHz (de ex., microunde, router Wi-Fi).

Amplasați unitatea pentru părinte într-un alt loc, mai aproape de unitatea pentru copil și opriți alte dispozitive wireless.

Dacă acest lucru nu vă ajută, consultați alte Întrebări frecvente cu privire la „De ce unitatea pentru părinte și/sau copil produce un sunet înalt?”

Cât timp va fi redat cântecul de leagăn de unitatea pentru copil?

După selectarea cântecului de leagăn, acesta va fi repetat continuu timp de aproximativ 15 minute. În cazul în care doriți să redați toate melodiile disponibile, selectați ultima opțiune din lista cu cântece de leagăn.

Cum pot mări volumul cântecului de leagăn?

Puteți regla volumul cântecului de leagăn de pe unitatea pentru părinte și nu de pe cea pentru copil. Apăsăți butonul pentru cântecul de leagăn de pe unitatea pentru părinte pentru a deschide meniul cu cântece de leagăn și reglați volumul.

DURATA DE OPERARE / RAZA DE ACȚIUNE

Întrebare

Răspuns

De ce monitorul meu pentru copii acționează pe o distanță mult mai mică decât cea specificată în acest manual de utilizare?

Raza de acțiune specificată de 300 de metru este valabilă numai afară, în spații deschise sau în câmpul vizual. În funcție de condițiile de mediu și de alți factori perturbatori, raza de acțiune poate scădea (consultați, de asemenea, tabelul din capitolul privind poziționarea unităților pentru părinte și pentru copil).

În interiorul locuinței dvs., raza de acțiune specificată este de până la 50 de metri și este, de asemenea, influențată de numărul și tipul de pereți și/sau tavane existente între unitatea pentru părinte și cea pentru copil.

Durata de funcționare a unității pentru părinte se presupune a fi de până la 10 ore. De ce durata de funcționare a unității mele pentru părinte este mai scurtă?

Este posibil ca luminozitatea semnalului video al unității pentru părinte să fie prea mare, ceea ce face ca unitatea pentru părinte să consume mai multă energie. Micșorați luminozitatea unității pentru părinte.

DURATA DE OPERARE / RAZA DE ACȚIUNE

Unitatea pentru părinte consumă o cantitate mare de energie când afișajul video funcționează continuu. Activați modul AUDIO, VOX sau ECO din meniul unității pentru părinte pentru a crește durata de operare (consultați capitolul „Caracteristici”, secțiunile „mod AUDIO”, „mod VOX” sau „mod ECO”).

Este posibil ca volumul unității pentru părinte să fie prea mare, ceea ce face ca unitatea pentru părinte să consume multă energie. Micșorați volumul unității pentru părinte.

Similar oricărui alt dispozitiv electronic reîncărcabil, capacitatea bateriei scade după o perioadă îndelungată de utilizare.

AFIȘAJUL VIDEO**Întrebare****Răspuns**

De ce obțin interferențe la unitatea parentală? De ce luminează intermitent afișajul video al unității pentru părinte?

Este posibil să apară interferențe când unitatea pentru părinte este în afara razei de acțiune a unității pentru copil. Interferențele pot, de asemenea, apărea dacă există prea mulți pereți sau tavane între unitatea pentru părinte și cea pentru copil sau când sunt pornite alte dispozitive wireless de 2,4 GHz (de ex., microunde, router Wi-Fi).

Este posibil să aveți mai mult de 2 seturi de monitoare pentru copii și pot apărea interferențe. Păstrați aceste 2 unități pentru copil la distanță unul față de celălalt, ideal în camere separate.

Amplasați unitatea pentru părinte într-un alt loc, mai aproape de unitatea pentru copil și opriți alte dispozitive wireless.

Este posibil ca bateria reîncărcabilă a unității pentru părinte să necesite a fi reîncărcată.

De ce nu apare nicio imagine pe afișajul video în timp ce indicatorul luminos de legătură este verde?

Este posibil ca unitatea pentru părinte să fie în modul AUDIO, VOX sau ECO. Apăsăți butonul pentru mod de pe partea dreaptă a unității pentru părinte pentru a comuta între moduri (consultați 'Moduri').

De ce nu este clară imaginea de pe afișajul video?

Este posibil ca luminozitatea afișajului să fie prea redusă. Sporiți luminozitatea afișajului unității pentru părinte utilizând butonul de comandă din centru.

Este posibil ca lentilele unității pentru copil să fie murdare. Curățați lentilele cu un material textil uscat.

Este posibil ca unitatea pentru copil să fie la o distanță prea mare de copil. Pentru o calitate optimă a semnalului video, asigurați-vă că unitatea pentru copil se află la o distanță de cel mult 1,5 metri de copilul dvs. O distanță mai mică de 1 metru sporește pericolul de ștrangulare.

Montare pe perete

Instrucțiuni de tipărire:

Tipăriți această pagină la o scală de 100 % și utilizați șablonul pentru a marca precis poziția găurilor pentru șuruburi de pe perete.

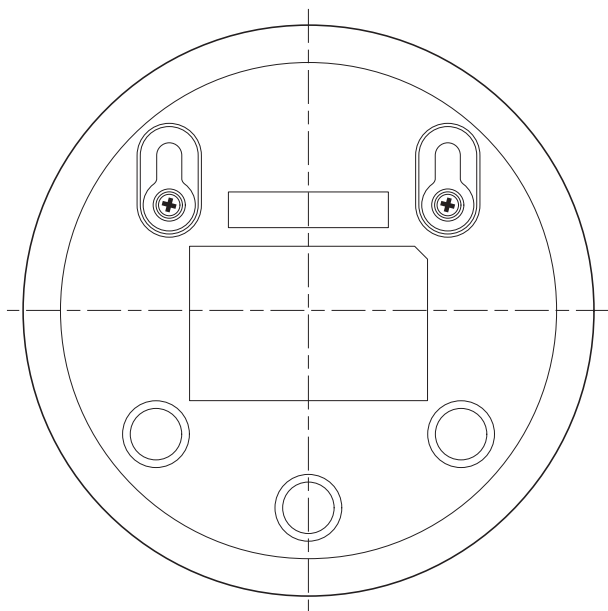

Informații generale

Baterie reîncărcabilă Li-ion (2600 mAh)

Banda de frecvență FHSS de 2,4 GHz.

Putere de radiofrecvență maximă: ≤ 20 dBm

Unitate de alimentare:

Model: ASSA105E-050100 (ștecher pentru UE) sau
ASSA105B-050100 (ștecher pentru Regatul Unit)

Intrare: 100-240 V, 50/60Hz, $\sim 0,35$ A

Ieșire: 5,0 V $\overline{=}$ 1,0 A, 5,0 W

Eficiență activă medie: $\geq 73,62\%$

Consum de energie fără sarcină (W): 0,1 W

Uvod

Čestitamo za nakup in pozdravljeni pri družbi Philips Avent! Če želite v celoti izkoristiti podporo, ki jo ponuja Philips Avent, izdelek registrirajte na strani **www.philips.com/welcome**.

Otroška videovaruška Philips Avent ponuja podporo 24 ur dnevno in omogoča spremljanje otroka čez dan in ponoči od povsod v hiši/stanovanju. Najnovejša digitalna tehnologija zagotavlja jasen zvok in najčistejšo sliko otroka. Tako se boste lahko prepričali, da je otrok varen, ne da bi odpirali sobo, v kateri spi, in ga motili.

Splošni opis

- 1 Starševska enota
- 2 Zaslon
- 3 Indikator ECO
- 4 Indikator stanja baterije
- 5 Indikator povezave
- 6 Zvočnik
- 7 Krmilni gumb (premikanje po menijih/glasnost/svetlost)
- 8 Gumb »Sensitivity« (Občutljivost)
- 9 Gumb za uspavanko
- 10 Gumb za govor s starševske enote
- 11 Vtičnica za mali vtič
- 12 Gumb za način
- 13 Gumb za vklop/izklop
- 14 Antena
- 15 Zaponka za pas
- 16 Otroška enota
- 17 Kamera
- 18 Gumb za vklop/izklop uspavanke
- 19 Mikrofon
- 20 Drsno stikalo za vklop/izklop
- 21 Antena
- 22 Zvočnik
- 23 Vtičnica za mali vtič
- 24 Odprtini za stensko namestitev
- 25 Napajalnik (2 x)

Pomembne varnostne informacije

Pred uporabo aparata natančno preberite te pomembne informacije in jih shranite za poznejšo uporabo.

POMEMBNO

Ta elektronska varuška je zasnovana kot pripomoček. Kot taka ne more nadomestiti odgovornega in ustreznega nadzora s strani odraslih oseb.

Nikoli ne pustite otroka samega doma. Vedno poskrbite, da bo nekdo pazil nanj in skrbel za njegove potrebe.

Zavrnitev odgovornosti

To elektronsko varuško uporabljate na lastno odgovornost. Družba Koninklijke Philips N.V. in njena odvisna podjetja niso odgovorna za delovanje ali vašo uporabo elektronske varuške in zato ne prevzemajo nikakršne odgovornosti v zvezi z uporabo elektronske varuške.

Nevarnost

- Elektronske varuške ali njenih delov ne potaplajte v vodo ali katero koli drugo tekočino. Aparata ne postavljajte na mesto, ki je izpostavljeno kapljam ali curkom vode ali katere koli druge tekočine. Ne uporabljajte ga v vlažnih prostorih ali blizu vode.
- Na elektronsko varuško ne postavljajte predmetov in z ničimer je ne pokrivajte. Ne zaprite prezračevalnih odprtin. Namestite po navodilih izdelovalca.

Opozorilo: nevarnost zadušitve – otroci so se že ZADUŠILI s kablji. Kabel naj bo izven dosega otrok (vsaj 0,9 m (3 čevlje) stran). Te nalepke ne odstranjajte.



Opozorilo

- Preden aparat priključite na električno omrežje, preverite, ali na adapterju označena napetost ustreza napetosti lokalnega električnega omrežja.
- Ne spreminjajte ali odrežite kateregakoli dela napajalnika ali njegovega kabla, ker to lahko povzroči nevarnost.
- Uporabljajte samo priloženi adapter.
- Če se adapter poškoduje, ga morate zamenjati z originalnim nadomestnim delom, da se izognete nevarnosti.
- Ta aparat lahko uporabljajo otroci od 8. leta starosti naprej in osebe z zmanjšanimi fizičnimi ali psihičnimi sposobnostmi ali s pomanjkljivimi izkušnjami in znanjem, če so prejele navodila za varno uporabo aparata ali jih pri uporabi nadzoruje odgovorna oseba, ki jih opozori na morebitne nevarnosti. Otroci naj se ne igrajo z aparatom. Otroci ne smejo čistiti in vzdrževati aparata brez nadzora.
- Napajalni kabel, še posebej vtiče, vtičnice in mesto izstopa iz aparata, zaščitite tako, da nanje ne bo mogoče stopiti ali jih stisniti.

- Elektronsko varuško postavite tako, da kabel ne bo oviral prehoda, denimo skozi vrata. Če elektronsko varuško postavite na mizo ali nizko omarico, napajalni kabel ne sme viseti prek roba mize ali omarice. Kabel naj tudi ne leži na tleh, kjer bi se lahko kdo spotaknil čezenj.
- Embalaža (plastične vrečke, kartonska zaščita itd.) ni primerna za igranje, zato jo hranite nedosegljivo otrokom.
- Ohišja otroške ali starševske enote ne odpirajte, da ne pride do električnega udara.

Varnostna navodila za baterijo

- Izdelek uporabljajte samo v predvideni namen in upoštevajte varnostna navodila za baterije in splošna navodila, navedena v tem uporabniškem priročniku. Napačna uporaba lahko povzroči električni udar, opekline, požar in druga tveganja ali telesne poškodbe.
- Baterijo polnite samo z odstranljivo napajalno enoto*, ki je priložena izdelku. Ne uporabljajte podaljška.
- Izdelek polnite, uporabljajte in hranite pri temperaturi med 0 °C in 40 °C.
- Ko je izdelek povsem napolnjen, ga obvezno izklopite iz električnega omrežja.
- Izdelkov in njihovih baterij ne sežigajte in jih ne izpostavljajte neposredni sončni svetlobi ali visokim temperaturam (npr. v vročih avtomobilih ali v bližini vročih pečic). Zaradi pregrevanja lahko baterije eksplodirajo.
- Če se izdelek nenormalno segreje, oddaja nenormalen vonj, spremeni barvo ali se polni veliko dlje kot običajno, ga nehajte uporabljati in polniti ter se obrnite na lokalnega Philipsovega prodajalca.
- Izdelkov in njihovih baterij ne dajajte v mikrovalovne pečice ali na indukcijske štedilnike.
- V izdelku je akumulatorska baterija, ki je ni mogoče zamenjati. Ne odpirajte izdelka, da bi zamenjali akumulatorsko baterijo.
- Ko rokujete z baterijami, se prepričajte, da so roke, izdelek in baterije suhi.
- Da se baterije ne bi segrele ali sproščale strupenih ali nevarnih snovi, izdelkov in baterij ne spreminjajte, luknjajte ali poškodujte ter ne razstavljajte, prekomerno polnite ali obratno polnite baterij in na njih ne povzročajte kratkega stika.
- Da po odstranitvi baterij na njih ne pride do kratkega stika, preprečite, da bi poli baterij prišli v stik s kovinskimi predmeti (npr. kovanci, lasnicami, prstani). Baterij ne ovijajte v aluminijasto folijo. Preden baterije zavržete, pole baterij zalepite z lepilnim trakom ali pa dajte baterije v plastično vrečko.
- Če so baterije poškodovane ali puščajo, pazite, da ne pridejo v stik z vašo kožo ali očmi. V tem primeru predel nemudoma dobro sperite z vodo in poiščite zdravniško pomoč.

Pozor

- Aparat uporabljajte pri temperaturi med 0 °C in 40 °C.
- Aparata ne nameščajte v bližino virov toplote, kot so radiatorji, zračniki, pečice ali drugi aparati (vključno z ojačevalniki), ki proizvajajo toploto.
- Pri ravnanju z napajalniki, vtiči in napajalnim kablom poskrbite, da boste imeli suhe roke.
- Vse zahtevane oznake na otroški in starševski enoti ter na napajalniku so na dnu otroške in starševske enote ter napajalnika.

Izjava o skladnosti

Philips Electronics Hong Kong Limited izjavlja, da je ta izdelek v skladu z bistvenimi zahtevami in drugimi ustreznimi določili Direktive 2014/53/EU. Kopija izjave ES o skladnosti je na voljo na spletni strani www.philips.com/support.

Skladnost s standardi EMF

Ta izdelek ustreza vsem veljavnim standardom in predpisom glede izpostavljenosti elektromagnetnim poljem.

Priprava pred uporabo

Otroška enota

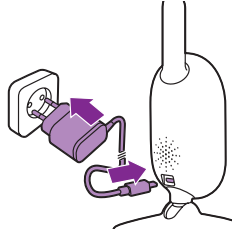

Napajalnik priključite na otroško enoto in nato na zidno vtičnico.

Starševska enota

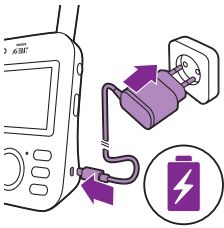

Starševska enota ima vgrajeno akumulatorsko litijevo ionsko baterijo.

Upoštevajte spodnja navodila za polnjenje starševske enote:

- 1 Vstavite mali vtič v starševsko enoto in priključite adapter v omrežno vtičnico.
 - Indikator stanja baterije zasveti oranžno, kar pomeni, da se aparat polni.
 - Ko je baterija povsem napolnjena, kazalnik stanja baterije neprekinjeno sveti zeleno.

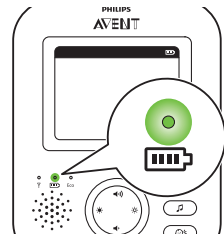

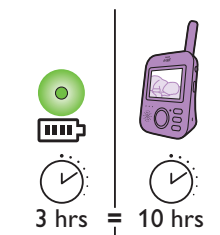

- Če starševsko enoto polnite 3 ure, jo lahko brezžično uporabljate približno 10 ur v načinu ECO.
- Če je starševska enota med polnjenjem vklopljena, traja polnjenje približno enkrat več časa.

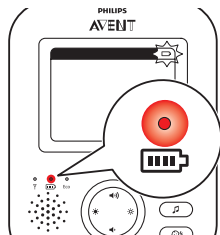

- Če je akumulatorska baterija starševske enote skoraj prazna, indikator stanja baterije zasveti rdeče in starševska enota zapiska.
- Če je baterija popolnoma prazna in starševska enota ni priključena na zidno vtičnico, se samodejno izklopi in prekine povezavo z otroško enoto.

Opomba: Vgrajene akumulatorske baterije ni mogoče odstraniti iz izdelka.

Opomba: Baterija se postopoma zelo počasi izprazni, tudi če je starševska enota izklopljena.

Nasvet: Če želite podaljšati življenjsko dobo baterije, starševsko enoto izklopite, ko je ne uporabljate.

Opomba: Priporočamo, da starševsko enoto vso noč pustite priključeno na napajanje. Če se baterija starševske enote čez noč izprazni, bo starševska enota piskala in to vas lahko prebudi.

Uporaba elektronske varuške

Vzpostavljanje povezave med starševsko in otroško enoto

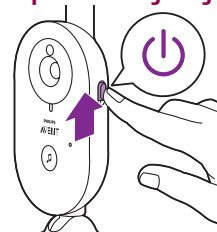

- 1 Drsko stikalo za vklop/izklop na otroški enoti potisnite v položaj ON (Vključeno).

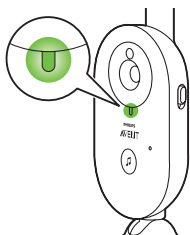

- 2 Ko je otroška enota vklopljena, indikator vklopa na otroški enoti sveti zeleno.

Opomba: Indikator vklopa na otroški enoti vedno sveti zeleno, tudi če povezava s starševsko enoto ni vzpostavljena.

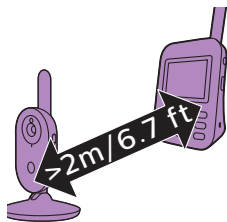

- 3 Poskrbite, da bosta starševska in otroška enota vsaj dva in pol metra narazen, da preprečite akustične motnje.

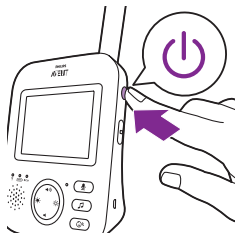

- 4 Starševsko enoto vklopite tako, da za 1 sekundo pridržite gumb za vklop/izklop na njej.

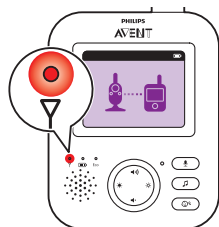

- Zaslom se vklopi, na njem je prikazana slika povezovanja in indikatorji povezave zasvetijo rdeče. Starševska enota začne iskati otroško enoto.

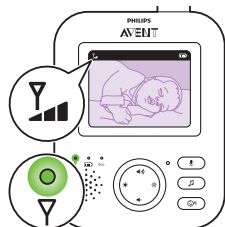

- Ko sta starševska in otroška enota povezani, indikator povezave na starševski enoti zasveti zeleno in na zaslonu sta prikazani ena ali dve vrstici.

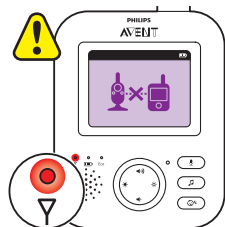

Opomba: Vzpostavljanje povezave med starševsko in otroško enoto traja manj kot 10 sekund.

Ko je otroška enota izklopljena, bo na starševski prikazana slika, ki označuje, da je naprava zunaj dosega. Poskrbite, da bo otroška enota vklopljena.

- Če povezava ni vzpostavljena, indikator povezave zasveti rdeče, starševska enota vsakih 20 sekund trikrat na kratko zapiska, na zaslonu pa je prikazana slika, ki označuje, da je naprava zunaj dometa.

Nameščanje elektronske varuške

Opozorilo: Kabel otroške enote predstavlja nevarnost zalušitve. Otroška enota in njen kabel morata biti vsaj en meter stran od otroka. Elektronske varuške ne polagajte v otrokovo posteljo ali stajico.

- 1 Za optimalno zaznavanje zvoka poskrbite, da otroška enota ne bo več kot ena in pol metra od otroka. Zaradi nevarnosti zalušitve poskrbite, da bo otroška enota vsaj en meter od otroka.

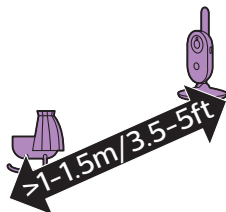

- 2 Starševsko enoto postavite znotraj delovnega dosega otroške. Poskrbite, da bosta starševska in otroška enota vsaj dva in pol metra narazen, da preprečite akustične motnje.

Opomba: Če uporabljate brezžični telefon, brezžični video, omrežje Wi-Fi, mikrovalovno pečico ali povezavo Bluetooth na frekvenci 2,4 GHz in na starševski ali otroški enoti zaznate motnje, premikajte starševsko enoto, dokler motnje ne izginejo.

- 3 Otroško enoto lahko postavite na dva načina

- a Otroško enoto vedno postavite na stabilno, ravno in vodoravno podlago.
- b Otroško enoto pritrdite na steno z vijaki.

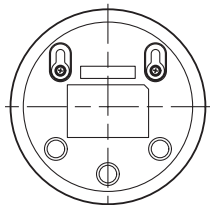
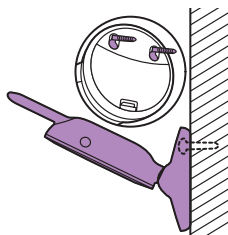
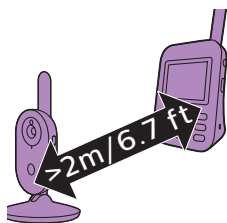

Nasvet: Šablona (glejte 'Stenska namestitvev') za stensko namestitvev otroške enote na steno je na koncu tega uporabniškega priročnika.

Nasvet: S priloženo šablono na steni označite točno mesto lukenj za vijake.

Nasvet: Otroško enoto namestite višje, da boste imeli dober pregled nad otrokovo posteljo ali stajico.

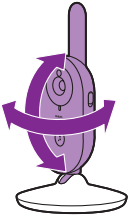

- 4 Otroško enoto namestite v položaj, ki zagotavlja najboljši pregled nad otrokom. Otroško enoto lahko na zeleni način zasukate v ustrezen položaj.

Suhi materiali

Debelina materiala

Zmanjšanje dosega

Les, mavec, lepenka, steklo (brez kovine, žic ali svinca)

< 30 cm

0-10 %

Opeka, vezane plošče

< 30 cm

5-35 %

Armirani beton

< 30 cm

30-100 %

Kovinske mreže ali drogovi

< 1 cm

90-100 %

Kovinske ali aluminijaste plošče

< 1 cm

100 %

Doseg delovanja

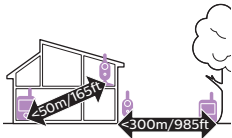

Doseg delovanja je 50 metrov v zaprtih prostorih in največ 300 metrov na prostem. Doseg delovanja elektronske varuške se lahko spreminja, saj je odvisen od okolice in dejavnikov, ki povzročajo motnje. Mokri ali vlažni materiali povzročajo tolikšne motnje, da se lahko doseg zmanjša celo za 100 odstotkov.

Funkcije in nastavitve

Glasnost

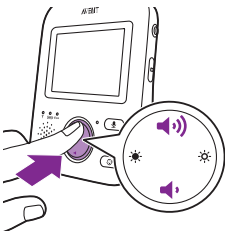

Glasnost zvočnika starševske enote lahko nastavite na zeleno raven.

- 1 Glasnost prilagodite tako, da pritisnete zgornji ali spodnji del krmilnega gumba.

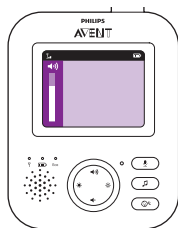

Nasvet: Poskrbite, da bo glasnost prilagojena trenutnim okoliščinam. V hrupnih okoljih lahko vklopite tudi opozorilo z vibriranjem.

Vrstica glasnosti na zaslonu kaže izbrano glasnost.

Opomba: Če je nastavljena višja glasnost, starševska enota porabi več električne energije.

Opomba: Ko je vrstica za glasnost na najnižji ravni, je zvok izklopljen. Starševska enota v vrstici stanja prikaže ikono za izklopljen zvok, na njej pa bodo prikazana samo opozorila in videosignal.

Svetlost

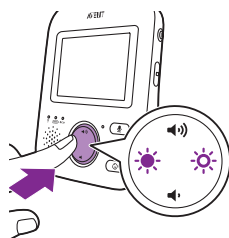

Svetlost zaslona starševske enote lahko nastavite na želeno raven.

- 1 Svetlost zaslona starševske enote nastavite s pritiskom levega ali desnega dela krmilnega gumba.

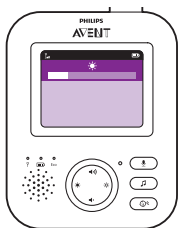

Vrstica svetlosti na zaslonu kaže izbrano svetlost zaslona.

Opomba: Če je nastavljena večja svetlost, starševska enota porabi več električne energije.

Načini

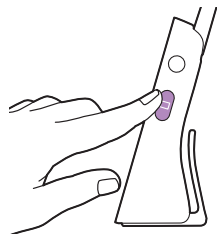

Ta elektronska varuška ima štiri različne načine, s katerimi lahko izbirate, kako želite spremljati otroka: VIDEO (Video), AUDIO (Zvok), VOX (Zvočno proženje) in ECO (Eko).

Ko je elektronska varuška vklopljena, lahko s pritiskom gumba za način na starševski enoti preklapljate med temi štirimi načini.

Na zaslonu se prikaže izbrani način. Izbrani način je prikazan tudi v vrstici stanja. Ko vklopite napravo, bo aktiven način, ki ste ga nazadnje uporabljali.

Način VIDEO (Video)

Če želite preklopiti v način VIDEO (Video), pritisnite gumb za način na stranici starševske enote.

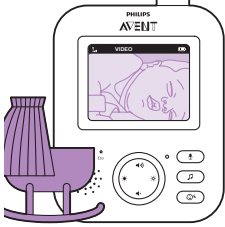
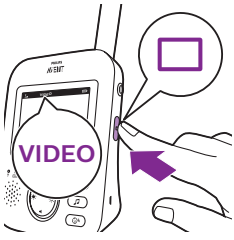

Ko je vklopljen način VIDEO (Video), je zaslon vedno vklopljen, da lahko vidite otroka. Vsi zvoki se neposredno prenesejo starševski enoti.

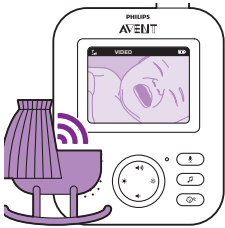

Opomba: Stopnjo občutljivosti nastavite na »zelo visoka«, če želite na starševski enoti slišati vse zvoki. Več informacij je v poglavju o stopnji občutljivosti.

Način AUDIO (Zvok)

1 Če želite preklopiti v način AUDIO (Zvok), pritisnite gumb za način na stranici starševske enote.

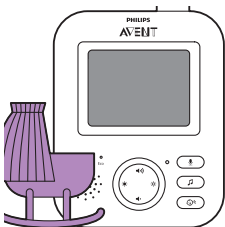

Ko vklopite način AUDIO (Zvok), zaslon starševske enote ugasne. Po treh sekundah se zaslon popolnoma izklopi in vrstica stanja izgine.

Opomba: Vrstica stanja ni vidna, ko je zaslon izklopljen.

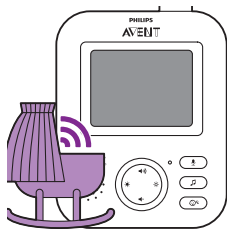

Opomba: Indikator povezave kaže, da je starševska enota še vedno vklopljena in povezana z otroško enoto.

Opomba: Stopnjo občutljivosti nastavite na »zelo visoka«, če želite na starševski enoti slišati vse zvoke. Več informacij je v poglavju o stopnji občutljivosti.

Vsi zvoke se stalno prenašajo starševski enoti. Če otrok zajoče, je zaslon starševske enote še vedno izklopljen, vendar starševska enota predvaja zvoke, ki jih zazna otroška enota.

Način VOX (Zvočno proženje)

- 1 Če želite preklopiti v način VOX (Zvočno proženje), pritisnite gumb za način na stranici starševske enote.

Opomba: Ko je zaslon vklopljen, je v vrstici stanja prikazan izbrani način. Vrstica stanja ni vidna, ko je zaslon izklopljen.

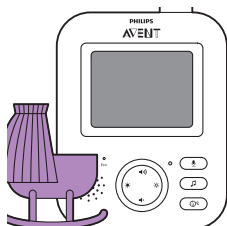
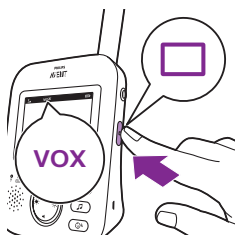

Ko je vklopljen način VOX (Zvočno proženje), se zaslon in zvok starševske enote izklopita, če dvajset sekund ni zaznanega nobenega zvoka.

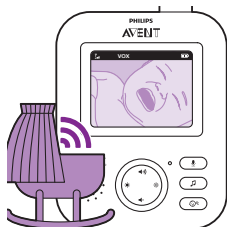

Ko otroška enota zazna zvok, se zaslon in zvok na starševski enoti takoj vklopita. Zvoke se pošljejo starševski enoti.

Opomba: Najnižjo glasnost zvoka, potrebno za vklop zvoka in zaslona, določa nastavev občutljivosti.

Način ECO (Eko)

- 1 Če želite preklopiti v način ECO (Eko), pritisnite gumb za način na stranici starševske enote.

Opomba: Ko je zaslon vklopljen, bo v vrstici stanja prikazan izbrani način. Vrstica stanja ni vidna, ko je zaslon izklopljen.



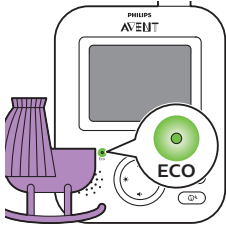

Ko je vklopljen način ECO (Eko), se zaslon in zvok starševske enote izklopita, če dvajset sekund ni zaznanega nobenega zvoka. Lučka ECO zasveti zeleno, kar kaže, da je vklopljen način ECO (Eko). V načinu ECO (Eko) sta zaslon in prenos zvoka izklopljena.

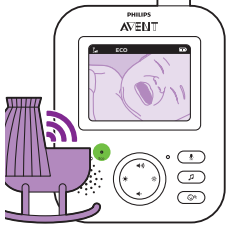

Ko otroška enota zazna zvok, se zaslon in zvok na starševski enoti takoj vklopita. Zvoki se pošljejo starševski enoti.

Opomba: Najnižjo glasnost zvoka, potrebno za vklop zvoka in zaslona, določa nastavev občutljivosti.

Uspavanje

Funkcijo za uspavanje lahko vklopite na starševski ali na otroški enoti. Če jo želite vklopiti na starševski enoti, upoštevajte spodnja navodila:

Izbira uspavanje

- 1 S pritiskom na gumb za uspavanje na starševski enoti odprite meni za uspavanje.

Opomba: Če gumb za uspavanje pritisnete, ko je meni za uspavanje že odprt, ga s tem zaprete.



- 2 S pritiskom na desni del krmilnega gumba odprite seznam uspavank..

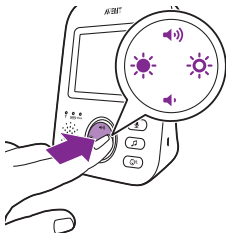



- 3 Pritisnite zgornji ali spodnji del krmilnega gumba, da se premaknete po seznamu uspavank.



- 4 Če želite predvajati določeno uspavanko, pritisnite desni del krmilnega gumba. Če želite ustaviti uspavanko, znova pritisnite desni del krmilnega gumba.
- 5 Vrstica stanja na starševski enoti kaže število uspavank, ki se predvajajo in ponavljajo.



Otroška enota začne predvajati uspavanko in jo neprekinjeno ponavlja približno 15 minut.

Nasvet: Če želite ponavljati vse skladbe, ki so na voljo, izberite zadnjo možnost na seznamu.



- 6 Če želite izbrati drugo uspavanko, se z uporabo krmilnega gumba premaknite navzgor in navzdol po seznamu, da izberete drugo skladbo. Pritisnite desni del krmilnega gumba, da začnete predvajanje izbrane skladbe.
- 7 Če želite ustaviti predvajanje uspavanke, na starševski enoti pritisnite gumb za uspavanke in s še enim pritiskom na desni del krmilnega gumba začasno ustavite skladbo, ki se predvaja.

Glasnost uspavanke

- 1 Pritisnite gumb za uspavanko in nato krmilni gumb, da izberete možnosti glasnosti menija za uspavanke. Če želite odpreti nastavev glasnosti uspavanke, pritisnite desni del krmilnega gumba.

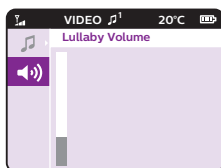

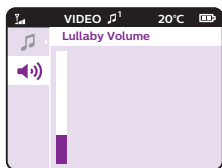

- 2 Glasnost prilagodite tako, da pritisnete zgornji ali spodnji del krmilnega gumba.

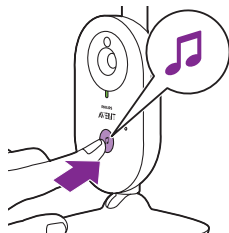

Če želite na otroški enoti vklopiti funkcijo za uspavanje, na njej pritisnite gumb za vklop/izklop uspavanke.



Otroška enota bo začela predvajati zadnjo uspavanko, izbrano na starševski enoti, in jo neprekinjeno ponavljala približno 15 minut. Če želite na otroški enoti ustaviti predvajanje uspavanke, na njej pritisnite gumb za vklop/izklop uspavanke.

Govor s starševske enote

Če želite govoriti z otrokom, pritisnite gumb za govor na starševski enoti.

- 1 Pridržite gumb za govor na starševski enoti.
- 2 Z razdalje od 15 do 30 cm jasno govorite v mikrofona na sprednji strani starševske enote.

Dokler je pritisnjen gumb za govor s starševske enote, bo odprta zvočna povezava z otroško enoto. Zaslona na starševski enoti kaže ikono za govor, ki označuje aktivno povezavo.

- 3 Ko prenehate govoriti, spustite gumb za govor s starševske enote.

Opomba: Dokler je pritisnjen gumb za govor s starševske enote, starševska enota ne more obdelati zvokov iz otroške enote.



Občutljivost

Stopnja občutljivosti otroške enote določa, kaj boste slišali skozi starševsko enoto. Če je občutljivost nastavljena previsoko, boste slišali mnoge zvoke, vključno s tihimi zvoki v ozadju. Če je stopnja občutljivosti nastavljena na nizko raven, boste slišali samo glasnejše zvoke.

1 Za dostop do stopenj občutljivosti pritisnite gumb za občutljivost.

Opomba: Če spet pritisnete gumb za občutljivost, se meni zapre.

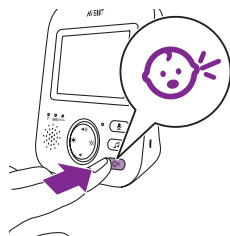

2 Stopnjo občutljivosti izberite tako, da pritisnete zgornji ali spodnji del krmilnega gumba.



Če so zvoki, ki jih dela otrok, tihi, morate na starševski enoti nastaviti visoko stopnjo občutljivosti otroške enote.



Bolj ko je otrok glasen, nižje lahko na starševski enoti nastavite stopnjo občutljivosti.

Opomba: Če je v načinih AUDIO (Zvok) in VIDEO (Video) stopnja občutljivosti nastavljena na »zelo visoka«, bo zvok predvajan neprekinjeno. Sicer tišji zvoki ne bodo predvajani.

Nasvet: Stopnjo občutljivosti lahko prilagajate, tako da boste otroka vedno slišali brez motenj zaradi drugih zvokov. Če je veliko hrupa v ozadju, nastavite nižjo občutljivost, tako da starševska enota teh zvokov ne bo predvajala.



Zaponka za pas

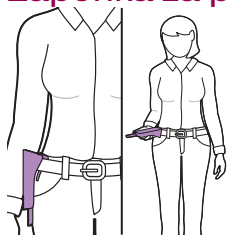

Starševsko enoto lahko z zaponko za pas pritrđite na pas ali opasni trak, tako da jo boste imeli vedno pri sebi, če ste v hiši/stanovanju ali zunaj. Tako lahko otroka nadzirate, tudi ko se premikate naokoli.

Opomba: Slika na zaslonu je zdaj prezrcaljena, tako da morate samo dvigniti starševsko enoto, če želite videti otroka.

Čiščenje in vzdrževanje



Opozorilo: Starševske in otroške enote ter napajalnikov ne potaplajte v vodo in jih ne čistite pod tekočo vodo.



Opozorilo: Ne uporabljajte čistilnih razpršil ali tekočih čistil.

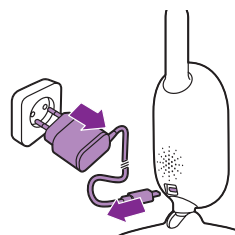

1 Izklopite otroško enoto ter iz nje in iz zidne vtičnice iztaknite napajalnik.

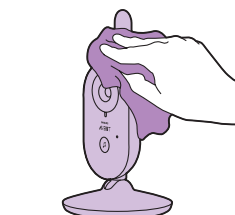

2 Otroško enoto očistite z suho krpo.

Opomba: Prstni odtisi ali umazanija na leči otroške enote lahko vplivajo na delovanje kamere. Leče se ne dotikajte s prsti.

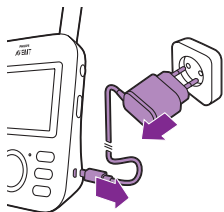

3 Izklopite starševsko enoto ter iz nje in iz zidne vtičnice iztaknite napajalnik.

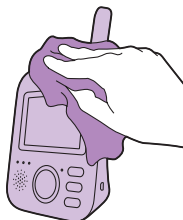

4 Starševsko enoto očistite z suho krpo.

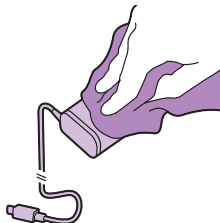

5 Napajalnika očistite s suho krpo.

Shranjevanje

Če elektronske varuške ne boste uporabljali dlje časa, shranite starševsko in otroško enoto ter napajalnika na hladno in suho mesto.

Naročanje dodatne opreme

Dodatno opremo ali rezervne dele lahko kupite na www.philips.com/parts-and-accessories ali pri Philipsovem prodajalcu. Lahko se tudi obrnete na Philipsov center za pomoč uporabnikom v svoji državi (podatki za stik so na mednarodnem garancijskem listu).

Recikliranje



- Ta simbol pomeni, da izdelka ne smete zavrči skupaj z običajnimi gospodinjskimi odpadki (2012/19/EU).



- Ta simbol pomeni, da je v izdelku vgrajena akumulatorska baterija, ki je ni dovoljeno odlagati skupaj z običajnimi gospodinjskimi odpadki (2006/66/ES). Izdelek odnesite na uradno zbirno mesto ali Philipsov servisni center, kjer bodo strokovnjaki odstranili akumulatorsko baterijo.
- Upoštevajte državne predpise za ločeno zbiranje električnih in elektronskih izdelkov ter akumulatorskih baterij. S pravilnim odlaganjem boste pomagali preprečiti negativne vplive na okolje in zdravje ljudi.

Odstranjevanje starega izdelka in baterije

Ta izdelek je narejen iz visokokakovostnih materialov in sestavnih delov, ki jih je mogoče reciklirati in uporabiti znova.

Ta simbol na izdelku pomeni, da zanj velja evropska direktiva 2012/19/EU.

Ta simbol pomeni, da izdelek vsebuje akumulatorsko baterijo, za katero velja evropska direktiva 2013/56/EU, ki določa, da je ni dovoljeno odlagati skupaj z običajnimi gospodinjskimi odpadki. Močno priporočamo, da izdelek odnesete na uradno zbirno mesto ali Philipsov servisni center, da odstranijo akumulatorsko baterijo. Poizvedite, kako je na vašem območju organizirano ločeno zbiranje odpadnih električnih in elektronskih izdelkov in akumulatorskih baterij. Upoštevajte lokalne predpise ter izdelka in akumulatorskih baterij ne odlagajte z običajnimi gospodinjskimi odpadki.

S pravilnim odlaganjem starih izdelkov in akumulatorskih baterij pomagajte preprečevati morebitne negativne posledice za okolje in zdravje ljudi. Če v vaši državi ni vzpostavljen sistem za zbiranje/recikliranje elektronskih izdelkov, okolje lahko zaščitite tako, da preden odvržete slušalke, odstranite in reciklirate baterijo.

Poskrbite, da so pred odstranjevanjem baterije slušalke izključene iz polnilne torbice.

Okoljske informacije

Izognili smo se nepotrebni embalaži. Potrudili smo se, da je mogoče embalažo preprosto ločiti na dva materiala: karton (škatla) in polietilen (vrečke, zaščitna penasta folija).

Izdelek je narejen iz materialov, ki jih je mogoče reciklirati in ponovno uporabiti, če ga razstavi specializirano podjetje. Upoštevajte lokalne predpise o odlaganju embalažnega materiala, izpraznjenih baterij in stare opreme.

Odstranitev vgrajene baterije

Opomba: Močno priporočamo, da akumulatorsko baterijo odstrani usposobljena oseba.

Akumulatorsko baterijo odstranite samo, ko boste napravo zavrgli. Preden baterijo odstranite, se prepričajte, da je popolnoma izpraznjena. Baterijo ima samo starševska enota.

Postopek:

- 1 Odstranite gumijasti nogi na dnu starševske enote.
- 2 Odstranite vijaka, ki sta zdaj vidna na dnu starševske enote.
- 3 Anteno postavite v pokončen položaj in odstranite vijak na zadnjem delu ohišja, ki je zdaj viden.
- 4 Zadnji del ohišja ločite od sprednjega dela (med njiju vstavite izvijač). Pri novejših različicah, ki so bile izdelane po avgustu 2020*, sta pod nalepko s tehničnimi podatki še 2 vijaka. Raztrgajte nalepko s tehničnimi podatki, odstranite vijaka, sprostite zaponko za pas in odprite vratca prostora za baterijo.
- 5 Odklopite kabel priključka za baterijo (črno-belo-rdeč kabel).
- 6 Odstranite štiri vijake na nosilcu baterije. Pri novejših različicah, ki so bile izdelane po avgustu 2020, ni vijakov.
- 7 Odstranite baterijo.

*Koda z datumom proizvodnje DDMMLL je pod zaponko za pas, nad gumijastima nožicama.

Če v vaši državi ni vzpostavljen sistem za zbiranje/recikliranje elektronskih izdelkov, okolje lahko zaščitite tako, da preden odvržete izdelek, odstranite in reciklirate baterijo.

Poskrbite, da je pred odstranjevanjem baterije izdelek izključen iz polnilne torbice.

Jamstvo in podpora

Če potrebujete informacije ali podporo, obiščite www.philips.com/support ali preberite mednarodni garancijski list.

Pogosta vprašanja

V tem poglavju je povzetek najpogostejših težav, ki se lahko pojavijo pri uporabi aparata. Če težave ne morete odpraviti s spodnjimi nasveti, na strani www.philips.com/support poiščite seznam pogostih vprašanj ali se obrnite na center za pomoč uporabnikom v svoji državi.

UPORABA/PRIKLJUČITEV ENOT

Vprašanje	Odgovor
Zakaj indikator vklopa na otroški enoti ne zasveti, ko jo vklopim?	Morda otroška enota ni priključena na napajanje. Priključite jo na napajanje. Stikalo za vklop/izklop na njej nato potisnite navzgor v položaj ON (Vključeno), da vzpostavite povezavo s starševsko enoto.
Zakaj se starševska enota ne polni, ko jo vključim?	Morda napajalnik ni pravilno priključen. Poskrbite, da bo napajalnik pravilno vstavljen v zidno vtičnico.
Zakaj se otroška enota ne polni, ko jo priključim?	Morda je starševska enota že napolnjena. Indikator stanja napolnjenosti baterije bo zelene barve, če je baterija napolnjena in naprava priključena na napajanje.
Zakaj ne morem vzpostaviti povezave? Zakaj se povezava občasno izgubi? Zakaj prihaja do prekinitev zvoka?	Otroške enote ni mogoče polniti. Otroška enota deluje samo, ko je priključena na napajanje. Otroška in starševska enota sta verjetno blizu zgornje meje delovnega dosega ali pa prihaja do motenj zaradi drugih brezžičnih naprav, ki delujejo pri 2,4 GHz. Poskusite enoti postaviti drugam, zmanjšati razdaljo med njima ali izklopiti druge 2,4 GHz brezžične naprave (prenosne računalnike, mobilne telefone, mikrovalovne pečice ipd.). Vnovično vzpostavljanje povezave med enotama lahko traja do deset sekund.
Kaj se zgodi med izpadom električne energije?	Če starševska enota izgubi signal, zapiska (trije hitri piski vsakih dvajset sekund). Morda sta otroška in starševska enota preblizu skupaj. Razdalja med njima mora biti vsaj ena in pol metra, sicer lahko pride do motenj.
Zakaj se starševska enota polni več kot tri ure?	Ker starševska enota uporablja akumulatorsko baterijo, deluje še naprej, če je dovolj napolnjena. Vendar pa preneha delati otroška enota, ker nima akumulatorske baterije in se napaja samo iz električnega omrežja. Starševska enota bo zapiskala, kar označuje, da je povezava z otroško enoto izgubljena. Ko bo spet na voljo napajanje iz električnega omrežja, bo povezava med enotama vzpostavljena samodejno.
	Morda je starševska enota vključena, čeprav se polni. Čas polnjenja lahko skrajšate tako, da starševsko enoto med polnjenjem izklopite. Če je zaslon starševske enote stalno vključen, bo polnjenje trajalo dalj časa. Morda je temperatura presegla dovoljeno mejo polnjenja, ki bi lahko prekinila polnilni tokokrog kot varnostni mehanizem. Za nadaljevanje polnjenja premaknite polnilno postajo stran od virov toplote, kot so radiatorji, toplotni registri, štedilniki ali druge naprave (vključno z ojačevalniki), ki proizvajajo toploto.

UPORABA/PRIKLJUČITEV ENOT

Zakaj morata biti otroška enota in njen kabel vsaj en meter od otroka? Da preprečite nevarnost zadušitve s kablom in zagotovite optimalno zaznavanje zvoka, otroško enoto in njen kabel vedno postavite vsaj en meter proč od otroka.

Kakšna je razlika med različnimi uporabniškimi načini starševske enote: Video, Audio, VOX in ECO (video, zvočni, z zvočnim proženjem in eko)? Na spodnjem seznamu si oglejte pojasnila načinov, ki so na voljo za elektronsko varuško.

* Videonačin: zaslon in zvok starševske enote sta vedno vklopljena.

* Zvočni način: predvajan bo samo zvok. Ko je vklopljen zvočni način, je zaslon starševske enote izklopljen. Indikator povezave kaže, da je starševska enota še vedno vklopljena in povezana z otroško enoto. Samo SCD630: lučke za stopnjo glasnosti nad zaslonom zasvetijo zeleno, če je slišati zvok iz otroške enote. Vsa običajna interakcija z otroško enoto poteka prek gumbov za govor, uspavanko in občutljivost.

* Način z zvočnim proženjem: zaslon in zvok starševske enote se izklopita, če dvajset sekund ni zaznanega nobenega zvoka (oziroma če zvok ne preseže praga nastavljenih občutljivosti). Zaslon in zvok se takoj vklopita, če otrok zajoče in je presežen prag občutljivosti. Če zvok pade pod prag zvočne občutljivosti, je video aktiven še dvajset sekund. Če pritisnete enega od krmilnih gumbov (svetlost ali glasnost), bo naprava približno pet sekund prikazovala video. Dostopen je tudi meni za uspavanko.

* Eko način: zaslon in zvok starševske enote se izklopita, če dvajset sekund ni zaznanega nobenega zvoka. Eko način zmanjša porabo energije med manj dejavnim časom, hkrati pa ohrani vašo povezavo z otrokom. V eko načinu lučka ECO sveti zeleno in naprava deluje v drugačnem načinu povezave. V eko načinu starševska enota nima stalno vzpostavljene radiofrekvenčne povezave, temveč vsaki dve sekundi preveri povezavo z otroško enoto. Otroška enota v eko načinu zato porabi manj energije.

Kako ponastavim starševsko enoto? Starševsko enoto ponastavite tako, da za približno eno sekundo hkrati pritisnete gumb za vklop/izklop in okrogel gumb za premik navzdol na starševski enoti. Starševska enota se izklopi. Če želite starševsko enoto spet vklopiti, pritisnite gumb za vklop/izklop. Podatki, ki jih je nastavil uporabnik, shranjeni v pomnilniku starševske enote, kot so uporabniški način, nastavitve svetlosti, glasnost, izbira uspavanke, izbira povečave in nastavitve vibriranja, ne bodo izgubljeni.

INDIKATORJI NA STARŠEVSKI ENOTI

Vprašanje	Odgovor
Lučka baterije na starševski enoti zasveti rdeče. Kaj naj naredim?	Baterija je skoraj prazna. Če starševske enote ne priključite na napajanje, ko začne lučka baterije svetiti rdeče in starševska enota piskati, bo čez približno eno uro nehala delovati.
	Preklopite na nižjo svetlost in/ali glasnost, da zmanjšate porabo energije, in starševsko enoto z napajalnikom priključite na napajanje. (Glejte poglavje »Priprava za uporabo«.)
Zakaj starševska enota piska?	Elektronska varuška piska na različne načine, da vas obvesti, za kakšno težavo gre.
	En pisk: starševska enota je izklopljena.
	En pisk vsakih dvajset sekund prve tri minute, nato pa vsako minuto: baterija starševske enote je skoraj prazna.
	Trije kratki piski vsakih dvajset sekund: povezava med starševsko in otroško enoto je izgubljena, na zaslonu starševske enote je prikazana ikona povezave in gumb za vzpostavitev povezave je rdeč.
Kaj pomeni barva indikatorja baterije (zelena, oranžna, rdeča) oziroma to, da ne sveti?	Ko je starševska enota priključena na električno napajanje, lahko indikator baterije sveti v teh barvah: * Zelena: baterija je polna. * Oranžna: baterija se polni.
	Če starševska enota ni priključena na električno napajanje, lahko indikator baterije sveti v teh barvah: * Rdeča: baterija je skoraj prazna (< 10 %). * Indikator ne sveti: starševska enota ni priključena na električno napajanje.

HRUP/ZVOK

Vprašanje	Odgovor
Zakaj iz starševske enote in/ali otroške enote prihaja visokofrekvenčen zvok?	Morda sta si enoti preblizu. Otroška enota mora biti od starševske oddaljena najmanj dva in pol metra.
	Morda je starševska enota nastavljena na preveliko glasnost. Zmanjšajte glasnost starševske enote.
	Če vas zanimajo vzroki za piskanje starševske enote, preberite pogosta vprašanja v razdelku »Zakaj starševska enota piska?«.
Kako izklopim zvok?	Zvok izklopite s pritiskom na spodnji del krmilnega gumba. Ko je vrstica glasnosti na zaslonu povsem prazna, je zvok izklopljen.
Zakaj ničesar ne slišim? Zakaj ne slišim otroškega joka?	Morda je starševska enota nastavljena na premajhno glasnost ali pa je zvok izklopljen. Glasnost povečajte s pritiskom na zgornji del krmilnega gumba.
	Morda je izklopljen zvok starševske enote: vklopite ga tako, da pritisnete zgornji del krmilnega gumba in prilagodite glasnost.

HRUP/ZVOK

Občutljivost je nastavljena prenizko. V meniju starševske enote jo prilagodite na višjo raven.

Morda je otroška enota predaleč od otroka. Za optimalno zaznavanje zvoka poskrbite, da otroška enota ne bo več kot ena in pol metra od otroka. Če je enota bližje kot en meter, je tveganje zadušitve večje.

Zakaj se starševska enota prehitro odzove na druge otrokove zvoke?

Otroška enota se odziva tudi na druge zvoke, ne samo na otrokov glas. Otroško enoto primaknite bližje otroku (vendar ne bližje, kot je najmanjša varna razdalja – en meter).

Morda je stopnja občutljivosti nastavljena previsoko. Če so otrokovi zvoki tihi, mora biti občutljivost večja. Če pa je otrok glasnejši, lahko nastavite nižjo stopnjo občutljivosti. Stopnjo občutljivosti elektronske varuške lahko nastavite v meniju starševske enote.

Zakaj starševska enota brni?

Do motenj lahko pride, če je starševska enota zunaj dosega otroške. Do motenj lahko pride tudi, če je med starševsko in otroško enoto preveč zidov ali stropov ali če so vklopljene druge naprave, ki delujejo pri frekvenci 2,4 GHz (npr. mikrovalovna pečica, usmerjevalnik Wi-Fi).

Starševsko enoto postavite drugam, bližje otroški, ali pa izklopite druge brezžične naprave.

Če vam ta odgovor ne pomaga, si oglejte druga pogosta vprašanja v razdelku »Zakaj iz starševske enote in/ali otroške enote prihaja visokofrekvenčen zvok?«.

Kako dolgo bo otroška enota predvajala uspavanko?

Ko izberete uspavanko, se bo neprekinjeno ponavljal približno petnajst minut. Če želite predvajati vse skladbe, ki so na voljo, na seznamu uspavank izberite zadnjo možnost.

Kako lahko povečam glasnost uspavanke?

Glasnost uspavanke lahko nastavite na starševski enoti, ne pa tudi na otroški enoti. Na starševski enoti pritisnite gumb za uspavanko, da odprete meni za uspavanke, in prilagodite glasnost.

ČAS DELOVANJA/DOSEG

Vprašanje

Odgovor

Zakaj je doseg elektronske varuške precej manjši, kot je navedeno v tem priročniku?

Navedeni podatek za največji delovni doseg (300 metrov) velja samo na prostem, ko med enotama ni nobenih ovir. Glede na okolico in morebitne druge moteče dejavnike je lahko delovni doseg manjši (glejte tudi tabelo v razdelku o postavitvi starševske in otroške enote).

V zaprtih prostorih je doseg največ 50 metrov, to pa je omejeno tudi s številom in vrsto zidov in/ali stropov med starševsko in otroško enoto.

Predvideni čas delovanja starševske enote je največ 10 ur. Zakaj je čas delovanja moje starševske enote krajši?

Morda je nastavljena prevelika svetlost zaslona, kar povzroča veliko porabo električne energije. Zmanjšajte svetlost starševske enote.

ČAS DELOVANJA/DOSEG

Starševska enota porabi veliko energije, ko je videozaslon stalno vklopljen. Čas delovanja lahko podaljšate z vklopom načinov AUDIO (Zvok), VOX (Zvočno proženje) ali ECO (Eko) v meniju starševske enote (glejte razdelke »Način AUDIO (Zvok)«, »Način VOX (Zvočno proženje) ali »Način ECO (Eko)« v poglavju »Funkcije«).

Morda je nastavljena prevelika glasnost starševske enote, kar povzroča veliko porabo električne energije. Zmanjšajte glasnost starševske enote.

Tako kot pri vseh elektronskih napravah, ki jih je mogoče napolniti, se zmogljivost baterije po dolgem času uporabe zmanjša.

VIDEOZASLON

Vprašanje

Odgovor

Zakaj pri starševski enoti prihaja do motenj? Zakaj videozaslon na starševski enoti utripa?

Do motenj lahko pride, če je starševska enota zunaj dosega otroške. Do motenj lahko pride tudi, če je med starševsko in otroško enoto preveč zidov ali stropov ali če so vklopljene druge naprave, ki delujejo pri frekvenci 2,4 GHz (npr. mikrovalovna pečica, usmerjevalnik Wi-Fi).

Morda imate več kot 2 kompleta otroških varušek in lahko pride do motenj. Ti 2 otroški enoti imejte ločeni, idealno v ločenih prostorih.

Starševsko enoto postavite drugam, bližje otroški, ali pa izklopite druge brezžične naprave.

Morda bo treba napolniti akumulatorsko baterijo starševske enote.

Zakaj na videozaslonu ni slike, ko indikator povezave sveti zeleno?

Morda je starševska enota v načinu AUDIO (Zvok), VOX (Zvočno proženje) ali ECO (Eko). Če želite preklopiti med načini (glejte 'Načini'), pritisnite gumb za način na desni stranici starševske enote.

Zakaj ni slika na videozaslonu jasna?

Morda je svetlost zaslona nastavljena prenizko. S krmilnim gumbom na sredini povečajte svetlost zaslona starševske enote.

Morda je leča otroške enote umazana. Lečo očistite s suho krpo.

Morda je otroška enota predaleč od otroka. Za optimalno kakovost slike poskrbite, da otroška enota ne bo več kot ena in pol metra od otroka. Če je enota bližje kot en meter, je tveganje zadušitve večje.

Stenska namestitev

Tiskanje navodil:

Natisnite to stran v velikosti 1 : 1 in s šablono na zidu natančno označite, kje morata biti luknji za vijaka.

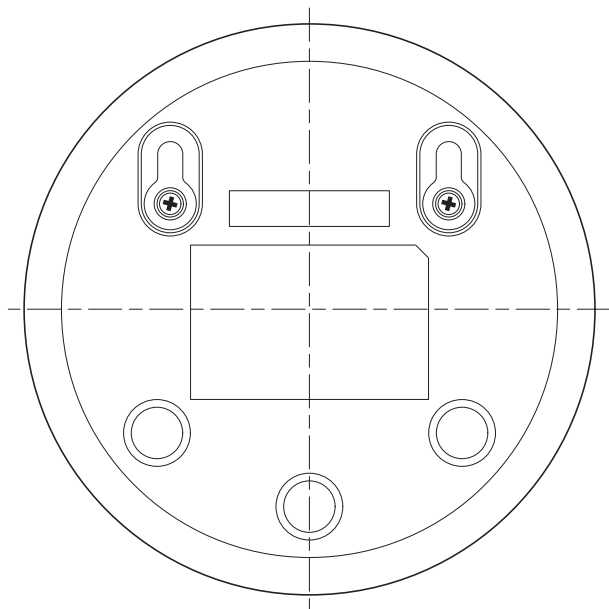

Splošni podatki

Litij-ionska baterija za polnjenje (2600 mAh)

Frekvenčni pas FHSS 2,4 GHz.

Največja radiofrekvenčna moč: ≤ 20 dBm

Napajalna enota:

Model: ASSA105E-050100 (vtič za EU) ali

ASSA105B-050100 (vtič za ZK)

Vhod: 100–240 V, 50/60 Hz - 0,35 A

Izhod: 5,0 V $\overline{=}$ 1,0 A, 5,0 W

Povprečni izkoristek pod obremenitvijo: $\geq 73,62\%$

Poraba energije v stanju brez obremenitve (W): 0,1 W

Hyrje

Urime për blerjen dhe mirë se vini pranë Philips Avent! Për të përfituar plotësisht nga mbështetja që ofron "Philips Avent", regjistroni produktin në faqen www.philips.com/welcome.

Videomonitori i foshnjës "Philips Avent" ju ofron mbështetje gjatë gjithë ditës dhe ju mundëson ta shikoni fëmijën ditën dhe natën nga kudo që të ndodheni në shtëpi. Teknologjia e fundit elektronike garanton zë të qartë dhe figurën më të qartë për foshnjë tuaj. Kjo ju jep një ndjesi më të lartë sigurie pa qenë nevoja të hyni në dhomën e foshnjës duke i trazuar gjumin.

Përshkrim i përgjithshëm

- 1 Njësia e prindit
- 2 Ekрани
- 3 Drita ECO
- 4 Drita e gjendjes së baterisë
- 5 Drita e lidhjes
- 6 Altoperlanti
- 7 Butoni i komandimit (shfletimi në meny/volumi/ndriçimi)
- 8 Butoni i ndjeshmërisë
- 9 Butoni i ninullës
- 10 Butoni i dhënies
- 11 Foleja për fishë të vogël
- 12 Butoni i modalitetit
- 13 Butoni i ndezjes/fikjes
- 14 Antena
- 15 Kapësja e rripit
- 16 Njësia e foshnjës
- 17 Kamera
- 18 Butoni i aktivizimit/çaktivizimit të ninullës
- 19 Mikrofoni
- 20 Niveluesi i aktivizimit/çaktivizimit
- 21 Antena
- 22 Altoperlanti
- 23 Foleja për fishë të vogël
- 24 Vrimat e montimit në mur
- 25 Ushqyesi (2x)

Informacion i rëndësishëm sigurie

Lexoni me kujdes këtë informacion të rëndësishëm përpara se ta vini në punë pajisjen dhe ruajeni për referencë në të ardhmen.

E RËNDËSISHME

Ky monitor foshnje synohet për përdorim ndihmës. Nuk zëvendëson mbikëqyrjen e përgjegjshme dhe të duhur të të rriturit dhe nuk duhet përdorur me qëllime të tilla.

Mos e lini kurrë foshnjën vetëm në shtëpi. Sigurohuni gjithnjë që të jetë dikush i pranishëm për t'u kujdesur për foshnjën dhe për t'iu përgjigjur nevojave të saj.

Klauzolë

Vini re se këtë monitor foshnje e përdorni me përgjegjësinë tuaj. Koninklijke Philips N.V. dhe filialet e saj nuk janë përgjegjëse për përdorimin e këtij monitori foshnje dhe përdorimin tuaj të tij, dhe kësisoj nuk marrin përsipër asnjë detyrim në lidhje me përdorimin tuaj të këtij monitori foshnje.

Rrezik

- Mos zhysni kurrë asnjë pjesë të monitorit të foshnjës në ujë apo në lëngje të tjera. Mos e vini pajisjen aty ku mund të pikohet apo laget nga uji apo lëngje të tjera. Mos e përdorni monitorin e foshnjës në vende me lagështirë apo pranë ujit.
- Mos i vendosni kurrë sende përsipër monitorit të foshnjës dhe mos e mbuloni. Mos ia bllokoni vrimat e mundshme të ajrimit. Instaloheni në përputhje me udhëzimet e prodhuesit.

Paralajmërim: Rrezik mbytjeje — Fëmijët janë MBYTUR me kordonë. Mbajeni këtë kordon larg vendeve ku mund të arrihet nga fëmijët (mbi 3 ft (0,9 m) larg). Mos e hiqni këtë etiketë.



Paralajmërim

- Kontrolloni nëse voltazhi i përcaktuar në ushqyes përkon me voltazhin e linjës lokale përpara se ta vini në punë pajisjen.
- Mos i modifikoni apo prisni pjesët e ushqyesit dhe të kordonit të tij, pasi kjo shkakton situata të rrezikshme.
- Përdorni vetëm ushqyesin e dhënë.
- Nëse ushqyesi është i dëmtuar, ndërrojeni gjithnjë me një tip origjinal për të shmangur rrezikun.
- Kjo pajisje mund të përdoret nga fëmijë të moshës 8 vjeç e lart dhe nga persona me aftësi të kufizuara fizike, ndijuese ose mendore, apo që kanë mungesë përvoja dhe njohurish vetëm nëse ata mbikëqyrren ose udhëzohen për përdorimin e sigurt të pajisjeve dhe nëse kuptojnë rreziqet e përfshira. Fëmijët nuk duhet të luajnë me pajisjen. Pastrimi dhe mirëmbajtja nga përdoruesi nuk duhen kryer nga fëmijët pa qenë të mbikëqyrrur.
- Mbrojeni kordonin elektrik nga shkelja apo përkulja, sidomos te spinat, pikat e kapjes dhe pika nga ku dalin nga pajisja.

- Sigurohuni ta vendosni monitorin e foshnjës në mënyrë të atillë që kordoni të mos pengojë dyert apo vendkalimet. Nëse e vendosni monitorin e foshnjës në tryezë apo në mobilie të ulët, mos e lini kordonin elektrik të varet nga tryeza apo mobilia. Sigurohuni që kordoni të mos rrijë në dysHEME ku përbën rrezik pengimi.
- Mbajini materialet e paketimit (qese plastike, tako kartoni etj.) larg vendeve ku mund të arrihen nga fëmijët, pasi nuk janë lodra.
- Për të parandaluar elektrohokun, mos e hapni kasën e njësisë së foshnjës apo të prindit.

Udhëzimet e sigurisë për baterinë

- Përdoreni produktin vetëm për qëllimin e vet dhe ndiqni udhëzimet sigurisë së përgjithshme dhe të baterisë sipas përshkrimit në këtë manual përdorimi. Keqpërdorimi mund të shkaktojë elektrohok, djegie dhe rreziqe apo lëndime të tjera.
- Për të karikuar baterinë, përdorni vetëm njësinë e heqshme të ushqimit* që vjen me produktin. Mos përdorni kablllo zgjatuese.
- Karikojeni, përdoreni dhe ruajeni produktin në temperaturë midis 0°C dhe 40°C.
- Mbajeni gjithnjë produktin të shkëputur kur është plotësisht i karikuar.
- Mos e digjini produktin dhe bateritë, dhe mos i ekspozoni në dritën e drejtpërdrejtë të diellit apo në temperatura të larta (p.sh. një makina të nxehta apo pranë sobave). Bateritë mund të shpërthejnë nëse mbinxehen.
- Nëse produkti nxehtet tej mase, lëshon erë të pazakontë, ndryshon ngjyrë apo nëse karikimi zgjat më shumë se zakonisht, ndërpriteni përdorimin dhe karikimin e produktit dhe kontaktini me shitësin tuaj vendor të "Philips".
- Mos i vendosni produktet dhe bateritë e tyre në furra me mikrovalë apo në vatra induksioni.
- Ky produkt përmban bateri të karikueshme që nuk ndërrohet. Mos e hapni produktin për të ndërruar baterinë e karikueshme.
- Kur punoni me bateritë, sigurohuni që t'i keni të thata duart, produktin dhe bateritë.
- Për të parandaluar nxehtjen e baterive apo çlirimin e substancave toksike apo të rrezikshme, mos i modifikoni, shpini apo dëmtoni produktet dhe bateritë, dhe mos i zbërtheni, mos u bëni lidhje të shkurtër, mos i mbikarikoni dhe mos i karikoni mbrapsht bateritë.
- Për të shmangur lidhjen e shkurtër të baterive pas heqjes, mos i lini kontaktet e tyre të takojnë sende metalike (p.sh. monedha, karfica, unaza). Mos i mbështillni bateritë me fletë alumini. Vendosjuni ngjitëse kontakteve të baterisë ose vëriini bateritë në qese plastike përpara se t'i hidhni.
- Nëse bateritë dëmtohen apo pikojnë, shmangeni kontaktin me lëkurën ose sytë. Nëse ju ndodh diçka e tillë, shpëlahuni mirë me ujë dhe kërkoni kujdesin mjekësor.

Kujdes

- Përdoreni pajisjen në temperaturë midis 0°C (32°F) dhe 40°C (104°F).
- Mos e instaloni pajisjen pranë burimeve të nxehtësisë si p.sh. radiatorë, rezistenca, soba apo aparate të tjera (duke përfshirë amplifikatorët) që lëshojnë nxehtësi.
- Sigurohuni që t'i keni të thata duart kur përdorni ushqyes, spina dhe kordonin elektrik.
- Të gjitha shenjat e kërkuara mbi njësinë e foshnjës, të prindit dhe ushqyesit ndodhen në fund të njësisë së foshnjës, të prindit dhe ushqyesit.

Deklarata e konformitetit

Nëpërmjet këtij dokumenti "Philips Electronics Hong Kong Limited" deklaron se ky produkt është në përputhje me kërkesat themelore dhe dispozita të tjera përkatëse të direktivës 2014/53/BE. Një kopje e deklaratës së konformitetit (DoC) ofrohet në internet te www.philips.com/support.

Pajtueshmëria me EMF-në

Ky produkt është në përputhje me të gjitha standardet dhe rregulloret në fuqi për ekspozimin ndaj fushave elektromagnetike.

Përgatitja për përdorim

Njësia e foshnjës

Vendoseni ushqyesin në njësinë e foshnjës dhe adaptorin në prizë.



Njësia e prindit

Njësia e prindit punon me bateri të integruar e të karikueshme me jone litiumi.

Ndiqni hapat e mëposhtëm për karikimin e njësisë së prindit:

- 1 Vendoseni ushqyesin në njësinë e prindit dhe adaptorin në prizë.
 - Drita e gjendjes së baterisë ndizet në portokalli për të treguar se pajisja po karikohet.

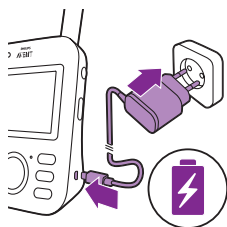

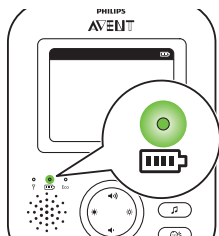

- Kur pajisja është karikuar plotësisht, treguesi i gjendjes së baterisë ndizet vazhdimisht në të gjelbër.

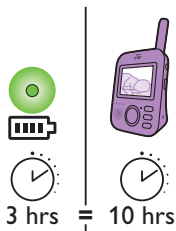

- Kur të karikoni njësinë e prindit për 3 orë, mund të përdoret me valë për afro 10 orë në modalitetin ECO.
- Nëse njësia e prindit ndizet gjatë karikimit, karikimi merr afro dy herë më shumë.

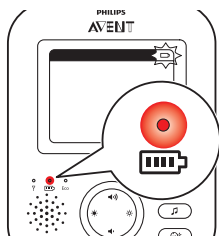

- Kur bateria e karikueshme e njësisë së prindit është thuajse e shkarkuar, drita e gjendjes së baterisë bëhet e kuqe dhe njësia e prindit tingëllon.
- Nëse bateria është shkarkuar tërësisht dhe njësia e prindit nuk është e lidhur në prizë, njësia e prindit fiket automatikisht dhe humbet kontaktin me njësinë e foshnjës.

Shënim: Bateria e brendshme e karikueshme nuk mund të hiqet nga produkti.

Shënim: Bateria shkarkohet gradualisht dhe shumë ngadalë, edhe nëse njësia e prindit është e fikur.

Këshillë: Për të kursyer baterinë, fiken njësinë e prindit kur nuk e përdorni.

Shënim: Ju këshillojmë ta mbani njësinë e prindit të lidhur në prizë gjatë natës. Nëse bateria e prindit bie gjatë natës, njësia e prindit tingëllon dhe kjo mund t'ju zgjojë nga gjumi.

Përdorimi i monitorit të foshnjës

Lidhja e njësisë së prindit me njësinë e foshnjës

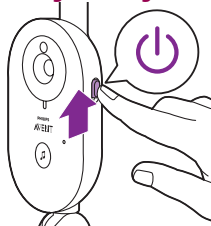

- 1 Shtypni niveluesin e aktivizim/çaktivizimit të njësisë së foshnjë për lart në pozicionin "ON".

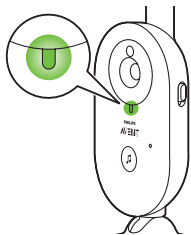

- 2 Kur ndizet njësia e foshnjës, drita e ndezjes në njësinë e foshnjës ndizet në të gjelbër.

Shënim: Drita e ndezjes në njësinë e foshnjës ndizet gjithnjë në të gjelbër edhe kur nuk ka lidhje me njësinë e prindit.

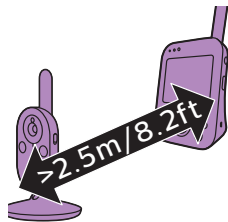

- 3 Sigurohuni që njësia e prindit dhe njësia e foshnjës të jenë së paku 2.5 metra / 8.2 ft larg njëra-tjetrës për të shmangur jehonën.

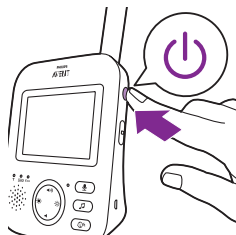

- 4 Shtypni butonin e ndezjes/fikjes së njësisë së prindit për 1 sekondë për të ndezur njësinë e prindit.

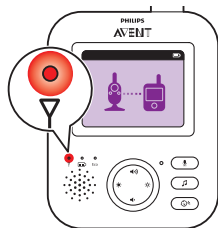

- Ekranin ndizet, shfaqet figura e lidhjes në ekran dhe drita e lidhjes ndizet në të kuqe. Njësia e prindit fillon të kërkojë për njësinë e foshnjës.

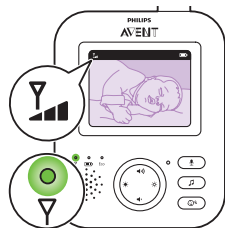

- Kur njësia e prindit është e lidhur me njësinë e foshnjës, drita e lidhjes ndizet në të gjelbër në njësinë e prindit dhe një a më shumë shiritat shfaqen në ekran.

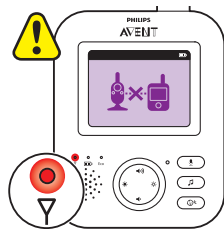

Shënim: Duhet më pak se 10 sekonda për të krijuar lidhjen mes njësies të prindit dhe njësies së foshnjës.

Kur njësia e foshnjës është e fikur, njësia e prindit tregon figurën jashtë rrezes. Sigurohuni që njësia e foshnjës të jetë e nderur.

- Nëse nuk krijohet lidhje, drita e lidhjes bëhet e kuqe, njësia e prindit tingëllon me tri sinjale të shkurtra çdo 20 sekonda dhe në ekran shfaqet figura jashtë rrezes.

Pozicionimi i monitorit të foshnjës

Paralajmërim: Kordoni i njësies së foshnjës përbën rrezik mbytjeje. Sigurohuni që njësia e foshnjës dhe kordoni të jenë të paktën 1 metër / 3.5 ft larg foshnjës. Mos e vendosni kurrë monitorin e foshnjës brenda shtratit apo këndit të foshnjës.

- 1 Për pikasje optimale të zërit, sigurohuni që njësia e foshnjës të jetë jo më larg se 1.5 metra / 5 ft nga foshnja. Sigurohuni që njësia e foshnjës të jetë të paktën 1 metër/ 3.5 ft larg foshnjës për shkak të rrezikut për mbytje.

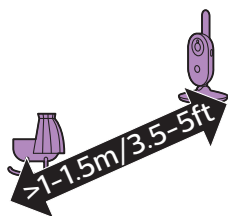

- 2 Vendoseni njësinë e prindit brenda rrezes së punës së njësies së foshnjës. Sigurohuni që të jetë të paktën 2.5 metra / 8.2 ft larg njësies së foshnjës për të shmangur jehonën.

Shënim: Nëse përdorni telefon me valë, video me valë, rrjet Wi-Fi, furrë me mikrovalë apo Bluetooth në 2.4 GHz dhe keni interferencë në njësinë e prindit apo të foshnjës, lëvizeni njësinë e prindit derisa të mos ketë më interferencë.

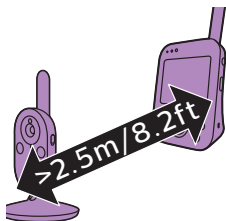

- 3 Ka dy mënyra për të pozicionuar njësinë e foshnjës
 - a Vendoseni gjithnjë njësinë e foshnjës mbi një sipërfaqe të qëndrueshme, të niveluar dhe horizontale.
 - b Montojeni njësinë e foshnjës me vida në mur.

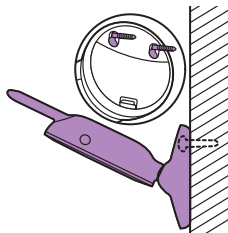

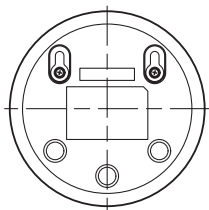

Këshillë: Shablloni i montimit në mur (shih "Montimi në mur") për montimin e njësise së foshnjës në mur mund të gjendet në fund të këtij manuali përdorimi.

Këshillë: Përdorni shabllonin e dhënë për të shënuar pikën e saktë të vrimave të vidave në mur.

Këshillë: Pozicionojeni njësinë e foshnjës në një nivel më të lartë për të marrë një pamje më të mirë të shtratit ose të këndit të foshnjës.

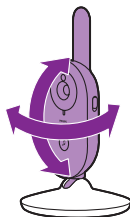

- 4 Rregullojeni njësinë e foshnjës në mënyrë që të garantojë dukshmëri optimale të foshnjës. Njësia e foshnjës mund të rrotullohet për ta pozicionuar në mënyrën e dëshiruar.

Materiale të thata

Trashësia e materialeve

Humbja e rrezes

Dru, suva, karton, xham (pa metal, tela apo plumb)	< 30 cm (12 in)	0-10 %
Tullë, kompensatë	< 30 cm (12 in)	5-35 %
Beton arme	< 30 cm (12 in)	30-100 %
Rrjeta ose shufra metalike	< 1 cm (0,4 in)	90-100 %
Fletë metalike ose alumini	< 1 cm (0,4 in)	100 %

Rrezja e funksionimit

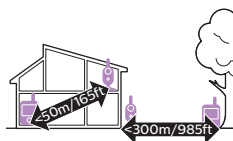

Rrezja e funksionimit është deri në 50 metra / 165 ft brenda dhe 300 metra / 985 ft jashtë. Rrezja e funksionimit e monitorit të foshnjës luhetet në varësi të rrethinave dhe faktorëve që mund të shkaktojnë interferencë. Materialet e lagura dhe të njoma mund të shkaktojnë interferencë të atillë që humbja e sinjalit të jetë deri në 100 %.

Funksionet dhe cilësimet

Volumi

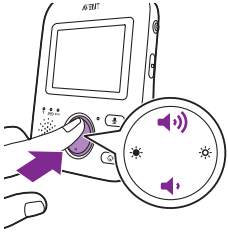

Mund ta rregulloni volumn e altoparlantit të njësisë së prindit në nivelin që dëshironi.

- 1 Shtypni pjesën e sipërme ose të poshtme të butonit të komandimit për rregullimin e volumnit.

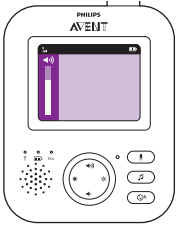

Këshillë: Sigurohuni që volumni të përshtatet me kushtet aktuale. Në kushte zhurme mund të aktivizoni dhe sinjalizimin me dridhje.

Shiriti i volumnit shfaqet në ekran për të treguar volumnin e zgjedhur.

Shënim: Nëse volumni caktohet në nivel të lartë, njësia e prindit konsumon më shumë energji.

Shënim: Kur shiriti i volumnit është në minimum, volumni çaktivizohet. Njësia e prindit tregon një ikonë çaktivizimi të zërit në shiritin e statusit dhe do të merrni vetëm sinjalizime dhe video nga njësia e prindit.

Ndriçimi

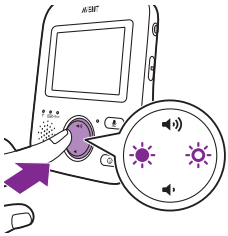

Mund ta rregulloni ndriçimin e ekranit të njësisë së prindit në nivelin që dëshironi.

- 1 Shtypni pjesën e majtë ose të djathtë të butonit të komandimit për të rregulluar ndriçimin e ekranit të njësisë së prindit.

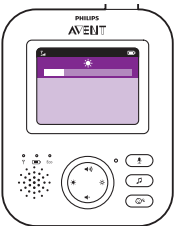

Shiriti i ndriçimit shfaqet në ekran për të treguar ndriçimin e zgjedhur.

Shënim: Nëse ndriçimi caktohet në nivel të lartë, njësia e prindit konsumon më shumë energji.

Modalitetet

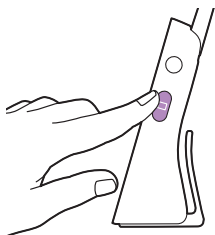

Ky monitor foshnje ka katër modalitete të ndryshme që ju lejojnë të zgjidhni se si dëshironi ta monitoroni fëmijën: VIDEO, AUDIO, VOX dhe ECO.

Me monitorin e foshnjës të ndezur, mund të ndërroni mes këtyre 4 modaliteteve të ndryshme duke shtypur butonin e modalitetit në anën e njësisë së prindit.

Ekrani tregon modalitetin e zgjedhur. Modaliteti i zgjedhur tregohet edhe në shiritin e statusit. Kur e ndizni pajisjen, modaliteti i përdorur i fundit do të jetë aktiv.

Modaliteti VIDEO

Shtypni butonin e modalitetit në anën e njësisë së prindit për të zgjedhur modalitetin VIDEO.

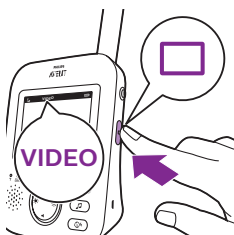

Kur aktivizohet modaliteti VIDEO, ekrani është gjithnjë aktiv, që të mund të shihni foshnjën. Të gjithë zërat transmetohen drejtpërdrejt te njësia e prindit.

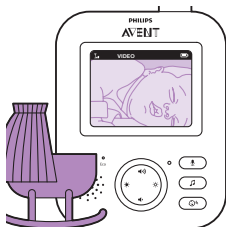

Shënim: Caktojeni nivelin e ndjeshmërisë në "shumë i lartë" për të pasur zë pa ndërprerje në njësinë e prindit. Shihni kapitullin "Niveli i ndjeshmërisë" për më shumë informacion.

Modaliteti AUDIO

- 1 Shtypni butonin e modalitetit në anën e njësisë së prindit për të kaluar në modalitetin AUDIO.

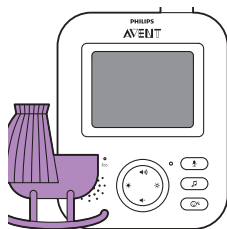

Kur aktivizohet modaliteti AUDIO, ekrani i njësisë së prindit fiket. Pas 3 sekondash ekrani fiket tërësisht dhe shiriti i statusit zhduket.

Shënim: Shiriti i statusit nuk duket me ekranin të fikur.

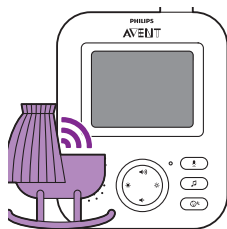

Shënim: Drita e lidhjes tregon se njësia e prindit është ende e ndezur dhe e lidhur me njësinë e foshnjës.

Shënim: Caktojeni nivelin e ndjeshmërisë në "shumë i lartë" për të pasur zë pa ndërprerje në njësinë e prindit. Shihni kapitullin "Niveli i ndjeshmërisë" për më shumë informacion.

Të gjithë zërat transmetohen vazhdimisht te njësia e prindit. Nëse foshnja qan, ekrani i njësisë së prindit është ende i fikur, por zërat e diktuar nga njësia e foshnjës i transmetohen njësisë së prindit.

Modaliteti VOX

- 1 Shtypni butonin e modalitetit në anën e njësisë së prindit për të kaluar në modalitetin VOX.

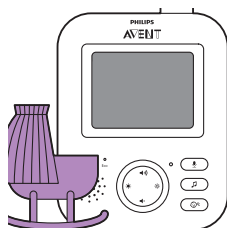

Shënim: Kur ekrani është i ndezur, modaliteti i zgjedhur shfaqet në shiritin e statusit. Shiriti i statusit nuk duket me ekranin të fikur.

Kur aktivizohet modaliteti VOX, ekrani dhe zëri i njësisë së prindit fiken, nëse nuk haset zë për 20 sekonda.



Kur haset zë nga njësia e foshnjës, ekrani dhe zëri i njësisë së prindit ndizen menjëherë. Zërat transmetohen te njësia e prindit.

Shënim: Niveli minimal për aktivizimin e zërit dhe të ekranit përcaktohet nga cilësimi i ndjeshmërisë.

Modaliteti "ECO"

- 1 Shtypni butonin e modalitetit në anën e njësisë së prindit për të kaluar në modalitetin ECO.

Shënim: Kur ekrani është i ndezur, modaliteti i zgjedhur është i dukshëm në shiritin e statusit. Shiriti i statusit nuk duket me ekranin të fikur.

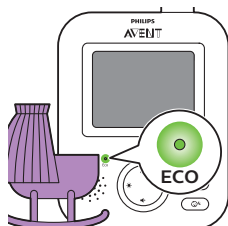

Kur aktivizohet modaliteti ECO, ekrani dhe zëri i njësisë së prindit fiken, nëse nuk haset zë për 20 sekonda. Drita ECO ndizet në të gjelbër për të treguar se është aktivizuar modaliteti ECO. Gjatë modalitetit ECO çaktivizohen ekrani dhe transmetimet e zërit.

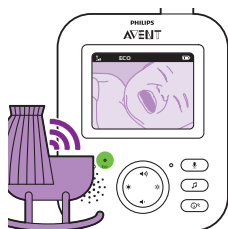

Kur haset zë nga njësia e foshnjës, ekrani dhe zëri i njësisë së prindit ndizen menjëherë. Zërat transmetohen te njësia e prindit.

Shënim: Niveli minimal për aktivizimin e zërit dhe të ekranit përcaktohet nga cilësimi i ndjeshmërisë.

Ninullat

Mund të aktivizoni funksionin e ninullës ose nga njësia e prindit ose në njësinë e foshnjës.

Për të aktivizuar funksionin e ninullës nga njësia e prindit, ndiqni udhëzimet e mëposhtme:

Zgjedhja e ninullës

- 1 Shtypni butonin e ninullës në njësinë e prindit për të hapur menyne e ninullave.

Shënim: Shtypja e butonit të ninullës me menyne e ninullës ende të hapur, do ta mbyllë menyne.

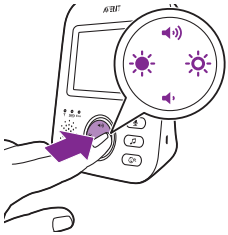
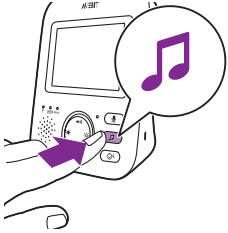

- 2 Shtypni pjesën e djathtë të butonit të komandimit për të hyrë në listën e ninullave.

- 3 Shtypni pjesën e sipërme ose të poshtme të butonit të komandimit për të shfletuar listën e ninullave.

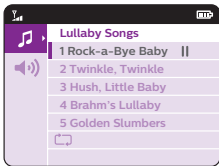

- 4 Shtypni pjesën e djathtë të butonit të komandimit për të luajtur një ninullë të caktuar.

Nëse dëshironi ta ndaloni ninullën, shtypni sërish anën e djathtë të butonit të komandimit.

- 5 Shirti i statusit të njësisë së prindit tregon numrin e ninullave që luhen dhe përsëriten.





Ninulla fillon të luajë në njësinë e foshnjës dhe përsëritet vazhdimisht për rreth 15 minuta.

Këshillë: Për të përsëritur të gjitha këngët e ofruara, zgjidhni opsionin e fundit në listë.



- 6 Për të zgjedhur një ninullë tjetër, lëvizni lart ose poshtë me butonin e komandimit për të zgjedhur një këngë tjetër nga lista. Shtypni pjesën e djathtë të butonit të komandimit për të filluar këngën e zgjedhur.
- 7 Për ta ndërprerë ninullën, shtypni butonin e ninullës në njësinë e prindit dhe ndalojeni këngën që po luhet duke shtypur edhe një herë pjesën e djathtë të butonit të komandimit.

Volumi i ninullës

- 1 Shtypni butonin e ninullës dhe pastaj shtypni fundin e butonit të komandimit për të zgjedhur opsionet e volumit të menysë së ninullës. Shtypni pjesën e djathtë të butonit të komandimit për të hapur volumet e ninullave.

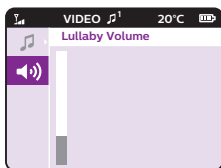

- 2 Shtypni pjesën e sipërme ose të poshtme të butonit të komandimit për rregullimin e volumit.

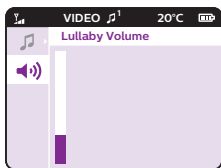

Për të aktivizuar funksionin e ninullës nga njësia e foshnjës, shtypni butonin e aktivizimit/çaktivizimit të ninullës në njësinë e foshnjës.

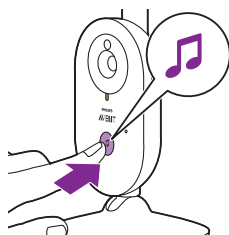



Ninulla e zgjedhur e fundit në njësinë e prindit fillon të luajë në njësinë e foshnjës dhe përsëritet vazhdimisht për rreth 15 minuta.

Për ta ndërprerë ninullën në njësinë e foshnjës, shtypni butonin e aktivizimit/çaktivizimit të ninullës në njësinë e foshnjës.

Dhënia



Mund të përdorni butonin e dhënies në njësinë e prindit për t'i folur foshnjës.

- 1 Shtypni e mbani butonin e dhënies në njësinë e prindit.
- 2 Flisni qartë në mikrofonin përpara njësisë së prindit nga një distancë midis 15-30cm /0.5-1ft.

Për sa kohë që shtypet butoni i dhënies, ka një lidhje të hapur zëri me njësinë e foshnjës. Ekran i njësisë së prindit tregon ikonën e dhënies, duke treguar lidhjen aktive.



- 3 Lëshojeni butonin e dhënies pasi të keni mbaruar së foluri.

Shënim: Për sa kohë që shtypet butoni i dhënies, njësia e prindit nuk mund të procesojë zërat që vijnë nga njësia e foshnjës.

Ndjeshmëria

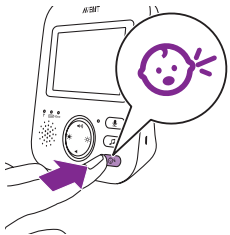

Niveli i ndjeshmërisë i njësisë së foshnjës përcakton se çfarë dëgjoni përmes njësisë së prindit. Kur niveli caktohet i lartë, do të dëgjoni shumë zëra, duke përfshirë tingujt e lehtë në sfond. Kur niveli i ndjeshmërisë caktohet i ulët, do të dëgjoni vetëm zërat më të lartë.

- 1 Shtypni butonin e ndjeshmërisë për të hapur nivelet e ndjeshmërisë.

Shënim: Kur e shtypni sërish butonin e ndjeshmërisë, do të dilni nga menya.



- 2 Shtypni pjesën e sipërme ose të poshtme të butonit të komandimit për nivelin e dëshiruar të ndjeshmërisë.



Nëse fëmija juaj bën vetëm zëra të lehtë, ndjeshmëria e njësisë së foshnjës duhet caktuar e lartë në njësinë e prindit.



Sa më lart dëgjohej foshnja, aq më ulët mund ta caktoni ndjeshmërinë në njësinë e prindit.

Shënim: Në modalitetin AUDIO dhe VIDEO do të keni zë të vazhdueshëm kur niveli i ndjeshmërisë të jetë caktuar "shumë i lartë". Përndryshe, zërat e ulët do të heshten.

Këshillë: Niveli i ndjeshmërisë mund të rregullohet që të mund ta dëgjoni gjithnjë foshnjën pa ndërprerje nga tinguj të tjerë. Nëse ka shumë zhurmë sfondi, uleni edhe më ndjeshmërinë që të mos i dëgjoni këta zëra përmes njësisë së prindit.

Kapësja e rripit

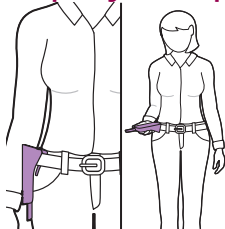

Njësinë e prindit mund ta merrni me vete brenda dhe jashtë shtëpisë duke e lidhur njësinë e prindit në brez apo rrip me kapëse rrip. Kjo ju mundëson ta monitoroni foshnjën kur jeni duke lëvizur rrotull.

Shënim: Ekрани tani kthehet përbys, duke ju lejuar ta shikoni foshnjën në ekran thjesht duke ngritur njësinë e prindit.

Pastrimi dhe mirëmbajtja

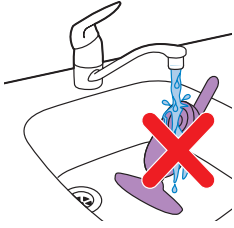

Paralajmërim: Mos e futni njësinë e prindit, njësinë e foshnjës dhe ushqyesit në ujë, dhe mos i pastroni në rubinetin e ujit.



Paralajmërim: Mos përdorni spërkatëse apo solucione të lëngëta pastrimi.

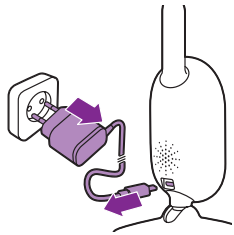

1 Fikeni njësinë e foshnjës, hiqeni ushqyesin nga njësia e foshnjës dhe hiqeni ushqyesin nga priza.

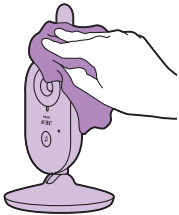

2 Pastrojeni njësinë e foshnjës me një leckë të thatë.

Shënim: Shenjat e gishtave apo papastërtitë në objektivin e njësisë së foshnjës mund të ndikojnë në cilësinë e figurës së kamerës. Shmangeni preken e objektivit me gishta.

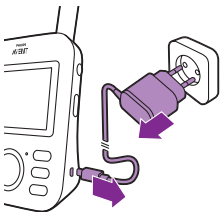

3 Fikeni njësinë e prindit, hiqeni ushqyesin nga njësia e prindit dhe hiqeni ushqyesin nga priza.

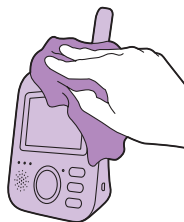

4 Pastrojeni njësinë e prindit me një leckë të thatë.

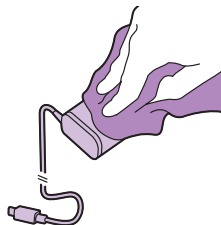

5 Pastrojeni ushqyesit me një leckë të thatë.

Vendruajtja

Kur të mos jeni duke e përdorur monitorin e foshnjës për kohë të gjatë, mbajini njësinë e prindit, njësinë e foshnjës dhe ushqyesit në një vend të freskët e të thatë.

Porositja e aksesorëve

Për të blerë aksesorë ose pjesë rezervë, vizitoni faqen www.philips.com/parts-and-accessories ose shkoni te shitësi i "Philips". Gjithashtu mund të kontaktoni me pikën e shërbimit të klientit të "Philips" në vendin tuaj (shihni fletëpalosjen ndërkombëtare të garancisë për të dhënat e kontaktit).

Riciklimi



- Ky simbol do të thotë që produkti nuk duhet të hidhet me mbeturinat normale të shtëpisë (2012/19/BE).



- Ky simbol do të thotë se produkti përmban një bateri të karikueshme që nuk duhet hedhur me mbeturinat normale shtëpiake (2006/66/KE). Dorëzoheni produktin në pikat zyrtare të grumbullimit apo pranë pikës së servisit të "Philips" për t'ia hequr baterinë e karikueshme me anë të ekspertit përkatës.
- Ndiqni rregullat shtetërore për hedhjen e veçuar të produkteve elektrike dhe elektronike dhe të baterive të karikueshme. Hedhja e duhur ndihmon në parandalimin e pasojave negative ndaj mjedisit dhe shëndetit të njeriut.

Asgjësimi i produkteve dhe i baterive të vjetra

Produkti është projektuar dhe prodhuar me materiale dhe përbërës të cilësisë së lartë, të cilat mund të riciklohen dhe të ripërdoren.

Ky simbol në produkt do të thotë që produkti mbulohet nga Direktiva Evropiane 2012/19/BE.

Ky simbol do të thotë se produkti përmban një bateri të integruar të karikueshme që mbulohet nga direktiva evropiane 2013/56/BE që nuk mund të hidhet me mbeturinat normale shtëpiake. Ju këshillojmë së tepërmi ta dorëzoni produktin në pikat zyrtare të grumbullimit apo pranë pikës së servisit të "Philips" për t'ia hequr baterinë e karikueshme me anë të ekspertit përkatës. Informohuni për sistemet lokale të mbledhjes së diferencuar të produkteve elektrike dhe elektronike, dhe të baterive të karikueshme. Ndiqni rregullat lokale dhe asnjëherë mos e hidhni produktin dhe bateritë e karikueshme me mbeturinat e zakonshme shtëpiake.

Hedhja në mënyrën e duhur e produkteve të vjetra dhe e baterive të karikueshme ndihmon në parandalimin e pasojave negative në mjedis dhe në shëndetin e njeriut. Nëse nuk ka sistem grumbullimi/riciklimi për produktet elektronike në vendin tuaj, mund ta mbron mjedisin duke i hequr e ricikluar bateritë përpara hedhjes së kufjeve.

Sigurohuni që kufjet të jenë shkëputur nga kutia e karikimit përpara heqjes së baterisë.

Informacione mjedisore

Janë hequr të gjitha paketimet e panevojshme. Jemi përpjekur ta thjeshtojmë paketimin për të ndarë ë dy materiale: karton (kutia) dhe polietilen (qeset, fleta me shumë mbrojtëse).

Sistemi përbëhet nga materiale që mund të riciklohen dhe të ripërdoren nëse zbërthehen nga kompani të specializuara. Ndiqni rregulloret vendase në lidhje me hedhjen e materialeve të paketimit, baterive të shtruara dhe pajisjeve të vjetruara.

Hiqeni baterinë e integruar

Shënim: Ne ju këshillojmë fort që heqjen e baterisë së karikueshme t'ju kryejë eksperti përkatës.

Hiqeni baterinë e karikueshme vetëm kur të hidhni pajisjen. Sigurohuni që bateria të jetë tërësisht e shkarkuar kur ta hiqni. Bateri ka vetëm njësi e prindit.

Procesi:

- 1 Hiqni 2 këmbët e gomës në fund të njësisë së prindit.
- 2 Hiqni 2 vidat që duken tani në fund të njësisë së prindit.
- 3 Vendoseni antenën në pozicion për lart dhe hiqni vidën në kasën e pasme që duket tani.
- 4 hiqni kasën e pasme nga kasa e parme duke futur një kaçavidë mes tyre. Për variantet e reja të prodhuara pas gushtit 2020*, ka edhe 2 vida të tjera poshtë etiketës së vlerave nominale. Hiqeni etiketën e vlerave nominale, hiqni vidat, lironi kapësen e rripit dhe rrëshqiteni duke e hapur derën e folesë.
- 5 Shkëputni kabllon lidhëse të baterisë (kabloja e zezë-bardhë-kuqe).
- 6 Hiqni 4 vidat nga mbajtësja e baterisë. Nuk ka vida për variantet e reja të prodhuara pas gushtit 2020.
- 7 Hiqni baterinë.

* Kodi i datës së prodhimit DDMMYY ndodhet poshtë kapëses së rripit, mbi 2 këmbët e gomës.

Nëse nuk ka sistem grumbullimi/riciklimi për produktet elektronike në vendin tuaj, mund ta mbron mjedisin duke i hequr e ricikluar bateritë përpara hedhjes së produktit.

Sigurohuni që produkti të jetë shkëputur nga kutia e karikimit përpara heqjes së baterisë.

Garancia dhe mbështetja

Nëse ju duhet informacion apo mbështetje teknike, vizitoni

www.philips.com/support ose lexoni fletëpalosjen e garancisë botërore.

Pyetjet e shpeshta

Ky kapitull përmbledh problemet më të shpeshta që mund të hasni me pajisjen. Nëse nuk keni mundësi ta zgjidhni problemin me informacionin e mëposhtëm, vizitoni www.philips.com/support për një listë të pyetjeve të shpeshta ose kontaktoni me qendrën e shërbimit të klientit për shtetin tuaj.

SI TË PËRDOREN/LIDHEN NJËSITË

Pyetje

Përgjigje

Përse nuk ndizet drita e ndezjes në njësinë e foshnjës kur e ndez njësinë?

Mbase njësia e foshnjës nuk është e futur në prizë. Futeni njësinë e foshnjës në prizë. Në vijim kalojeni çelësin e ndezjes/fikjes së njësisë së foshnjës për lart në pozicionin "ON" për të krijuar lidhjen me njësinë e prindit.

Përse nuk karikohet njësia e prindit kur e fus në prizë?

Mbase ushqyesi nuk është futur siç duhet. Sigurohuni që ushqyesi të jetë futur siç duhet në prizë.

Njësia e prindit mund të jetë plotësisht e karikuar. Drita e statusit të baterisë do të jetë e gjelbër kur bateria të jetë plotësisht e karikuar dhe pajisja e futur në prizë.

Përse nuk karikohet njësia e foshnjës kur e fus në prizë?

Njësia e foshnjës nuk ka funksion karikimi. Njësia e foshnjës punon vetëm duke e futur në prizë.

Përse nuk krijohet dot lidhje?
Përse bie herë pas here lidhja?
Përse ka ndërprerje të zërit?

Njësia e foshnjës dhe njësia e prindit mbase janë shumë pranë limiteve maksimale të rrezes së funksionimit ose ka interferencë nga pajisje të tjera me valë 2.4 GHz. Provoni një pikë tjetër, rrisni distancën mes njësive ose fikini pajisjet e tjera me valë 2.4 GHz (laptopë, celularë, mikrovalë etj.). Mund të duhen deri në 10 sekonda para se të rikrijohet lidhja mes njësive.

Nëse bie sinjali, atëherë njësia e prindit do të lëshojë një tingull karakteristik (3 tinguj të shpejtë çdo 20 sekonda).

Njësia e foshnjës dhe e prindit mund të jenë shumë pranë njëra-tjetrës, mbajini të paktën 1.5 metra/ 5 ft larg njëra-tjetrës për të parandaluar interferencën.

Çfarë ndodh në rast se ikin dritat?

Duke qenë se njësia e prindit punon me bateri të karikueshme, njësia vazhdon të punojë nëse bateria ka karikim të mjaftueshëm. Por, njësia e foshnjës pushon së punuar pasi nuk ka bateri të karikueshme dhe punon vetëm me korrent nga priza. Njësia e prindit do të vazhdojë të lëshojë tinguj karakteristikë për të treguar se ka rënë lidhja me njësinë e foshnjës. Kur të rivijnë dritat, lidhja mes njësive së prindit dhe njësive së foshnjës krijohet automatikisht.

Përse i tejkalon 3 orët koha e karikimit e njësive së prindit?

Njësia e prindit mund të ndizet gjatë karikimit. Fikeni njësinë e prindit gjatë karikimit për të shkurtuar kohën e karikimit. Nëse ekrani i njësive së prindit është gjithnjë ndezur, karikimi i njësive së prindit do të marrë më shumë kohë.

SI TË PËRDOREN/LIDHEN NJËSITË

Mbase temperatura ka kaluar tolerancën e karikimit që mund të shkëpusë me gjasë qarkun e karikimit si mekanizëm sigurie. Për të rinisur karikimin, largojeni njësinë e karikimit nga burimet e nxehtësisë si p.sh. radiatorë, rezistenca, soba apo aparate të tjera (duke përfshirë amplifikatorët) që lëshojnë nxehtësi.

Përse më duhet ta mbaj njësinë e foshnjës dhe kordonin e saj të paktën 1 metër / 3.5 ft larg foshnjës?

Për të shmangur mbytjen e foshnjës me kordon dhe për pikasje optimale të zërit, vendoseni gjithnjë njësinë e foshnjës dhe kordonin e saj të paktën 1 metër / 3.5 ft larg foshnjës.

Cili është dallimi midis modaliteteve të ndryshme të përdorimi në njësinë e prindit: Video, Audio, VOX dhe ECO?

Shihni më poshtë për një shpjegim të modaliteteve të ofruara në monitorin e foshnjës.

* Modaliteti Video: ekrani dhe zëri i njësisë së prindit janë gjithnjë aktivë.

* Modaliteti Audio: aktivizohet vetëm zëri. Ekranin e njësisë së prindit fiket kur aktivizohet modaliteti AUDIO. Drita e lidhjes tregon se njësia e prindit është ende e ndezur dhe e lidhur me njësinë e foshnjës. Komunikimi normal me njësinë e foshnjës është i mundur përmes butonave të dhënies, ninullës dhe të ndjeshmërisë.

* Modaliteti VOX: Ekranin dhe zërin e njësisë së prindit fiket, nëse nuk haset zë për 20 sekonda (ose nëse nuk ka zë të mjaftueshëm mbi cilësimin e ndjeshmërisë). Edhe ekranin, edhe zërin aktivizohen menjëherë kur ju qan foshnja dhe tejkalohet pragu i ndjeshmërisë. Kur zëri bie poshtë pragut të zërit, videoja qëndron aktive për 20 sekonda. Kur shtypet njëri prej butonave të komandimit (ndriçimi ose volumni), pajisja shfaq video për afro 5 sekonda. Gjithashtu mund të hapet menyja e ninullave.

* Modaliteti ECO: Ekranin dhe zërin e njësisë së prindit fiket, nëse nuk haset zë për 20 sekonda. Modaliteti Eco ul konsumin e energjisë në çastet e qetësisë duke ju mbajtur gjithsesi të lidhur me foshnjën. Në modalitetin ECO llamba ECO është e gjelbër dhe pajisja punon në tjetër mënyrë lidhjeje. Në modalitetin ECO njësia e prindit përdor një mekanizëm ngacmimi çdo 2 sekonda të njësisë së foshnjës në vend të lidhjes së vazhduar me radiofrekuencë. Ndaj dhe njësia e foshnjës konsumon gjithashtu më pak energji në modalitetin ECO.

Si mund ta resetoj njësinë e prindit?

Njësinë e prindit mund ta resetoni duke shtypur njëherësh "butonin e ndezjes/fikjes" dhe "butonin e rrumbullakët të shfletimit poshtë" përpara njësisë së prindit për rreth 1 sekondë. Njësia e prindit fiket. Për ta rindezur njësinë e prindit, shtypni "butonin e ndezjes/fikjes". Informacionet specifike të përdoruesit të ruajtura në memorien e njësisë së prindit, si p.sh. modaliteti i përdorimit, cilësimet e ndriçimit, volumni, zgjedhja e ninullave, zgjedhja e zmadhimit dhe cilësimet e dridhjes, nuk humbasin.

TREGUESIT NË NJËSINË E PRINDIT

Pyetje

Përgjigje

Llamba e baterisë në njësinë e prindit bëhet e kuqe. Çfarë duhet të bëj?

Ka rënë energjia e baterisë. Nëse nuk e futni në prizë njësinë e prindit kur llamba e baterisë është e kuqe dhe fillon të lëshojë tingullin karakteristik, njësia pushon së punuar për afro 60 minuta.

Kalojeni në ndriçim dhe/ose volum më të ulët për të kursyer në konsumin e baterisë dhe futeni në prizë njësinë e prindit nëpërmjet ushqyesit. (shihni kapitullin "Përgatitja për përdorim").

Përse tingëllon njësia e prindit?

Monitori i foshnjës tingëllon në mënyrë të caktuar për t'ju treguar se ku qëndron problemi.

1 tingull: njësia e prindit është e fikur.

1 tingull, çdo 20 sekonda për 3 minutat e para, pas kësaj, çdo minutë: njësisë së prindit po i mbaron bateria.

3 tinguj të shpejtë çdo 20 sekonda: ka rënë lidhja mes njësisë së prindit dhe të foshnjës, shfaqet ikona e lidhjes në ekranin e njësisë së prindit dhe butoni i lidhjes është i kuq.

Çfarë kuptimi ka ngjyra e llambës së baterisë (e gjelbër, portokalli, e kuqe) apo mosndezja e llambës për gjendjen e baterisë?

Kur njësia e prindit është e futur në prizë, ngjyrat e llambës së baterisë tregojnë:

- * E gjelbër: bateria është plot.
- * Portokalli: bateria po karikohet.

Kur njësia e prindit nuk është e futur në prizë, ngjyrat e llambës së baterisë tregojnë:

- * E kuqe: bateria është thuarje e shkarkuar (<10 %).
- * Llamba nuk ndizet: njësia e prindit nuk është e futur në prizë.

ZHURMË/ZË

Pyetje

Përgjigje

Përse njësia e prindit dhe/ose e foshnjës lëshojnë zhurmë me frekuencë të lartë?

Njësia e prindit dhe e foshnjës mund të jenë shumë pranë njëra-tjetrës. Sigurohuni që njësia e prindit dhe e foshnjës të jenë të paktën 2.5 metra / 8.2 ft larg njëra-tjetrës.

Volumi i njësisë së prindit mund të jetë caktuar shumë lart. Ulni volumin në njësinë e prindit.

Për shkaqet e tingullit karakteristik nga njësia e prindit, shihni pyetjet e shpeshta: "Përse tingëllon njësia e prindit?"

Si mund ta hesht zërin?

Pajisjen e heshtni duke shtypur pjesën e poshtme të butonit të komandimit. Kur shiriti i volumit në ekran është tërësisht bosh, volumi është në heshtje.

ZHURMË/ZË

Përse nuk dëgjojë asnjë tingull? Përse nuk i dëgjoj të qarat e foshnjës?

Volumi i njësisë së prindit mund të jetë caktuar shumë ulët ose mund të jetë fikur. Shtypni pjesën e sipërme të butonit të komandimit për të rritur volumin.

Mbase njësia e prindit është heshtur, çeshteni pajisjen duke shtypur pjesën e sipërme të butonit të komandimit dhe rregulloni volumin.

Ndjeshmëria është caktuar shumë ulët, rregullojeni ndjeshmërinë e njësisë së prindit në një nivel më të lartë.

Njësia e foshnjës mund të jetë shumë larg foshnjës. Për pikasje optimale të zërit, sigurohuni që njësia e foshnjës të mos jetë më larg se 1.5 metra / 5 ft nga foshnja. Nëse është më pranë se 1 metër /3.5 ft rritet rreziku i mbytjes me kordon.

Përse reagon kaq shpejt njësia e prindit ndaj zërave të tjerë jo të foshnjës?

Njësia e foshnjës kap dhe zëra të ndryshëm nga ato të foshnjës. Lëvizeni njësinë e foshnjës më pranë foshnjës (por gjithnjë duke mbajtur distancë minimale prej 1 metri / 3.5 ft).

Niveli i ndjeshmërisë mund të jetë caktuar gjithashtu shumë lart. Kur fëmija lëshon tinguj të lehtë, ndjeshmëria duhet caktuar më lart. Por, sa më lart dëgjohet foshnja, aq më ulët mund ta caktoni ndjeshmërinë. Ndjeshmërinë e monitorit të foshnjës mund ta ndryshoni në menynë e njësisë së prindit.

Përse lëshon një gumëzhimë njësia e prindit?

Mund të ketë interferenca nëse njësia e prindit është jashtë rrezes së njësisë së foshnjës. Interferenca mund të ketë edhe nëse keni shumë mure apo tavane mes njësisë së prindit dhe të foshnjës, ose nëse ka pajisje të tjera të ndezura me valë 2.4 GHz (p.sh. mikrovalë, rrugëzues Wi-Fi).

Vendoseni njësinë e prindit diku tjetër, më pranë njësisë së foshnjës, ose fikni pajisjet e tjera me valë.

Nëse kjo përgjigje nuk ju ndihmon, kontrolloni pyetjen tjetër të shpeshtë "Përse njësia e prindit dhe/ose e foshnjës lëshojnë zhurmë me frekuencë të lartë?"

Për sa kohë luhet ninulla në njësinë e foshnjës?

Pas zgjedhjes së një ninulle, ajo përsëritet vazhdimisht për afro 15 minuta. Në rast se doni t'i luani të gjitha këngët e ofruara, zgjidhni opsionin e fundit në listën e ninullave.

Si mund ta rris volumin e ninullës?

Volumin e ninullës mund ta rregulloni në njësinë e prindit, por jo në njësinë e foshnjës. Shtypni butonin e ninullës në njësinë e prindit për të hapur menynë e ninullave dhe rregulloni volumin.

KOHA/RREZJA E FUNKSIONIMIT

Pyetje

Përgjigje

Përse monitori i foshnjës punon vetëm në distancë shumë më të shkurtër se sa specifikon ky manual?

Rrezja e specifikuar e funksionimit prej 300 metrash / 985 ft është e vlefshme vetëm në ambient të hapur dhe në vijë të lirë shikimi. Në varësi të rrethinave dhe të faktorëve të tjerë pengues, rrezja e funksionimit mund të jetë më e shkurtër (shihni edhe tabelën në kapitullin e pozicionimit të njësisë së prindit dhe të foshnjës).

Brenda shtëpisë suaj, rrezja e funksionimit është deri në 50 metra / 165 ft, që është dhe e kufizuar nga lloji i mureve dhe/ose tavaneve mes njësisë së prindit dhe të foshnjës.

Koha e funksionimit e njësisë së prindit parashikohet në deri në 10 orë. Përse është më e shkurtër koha e funksionimit të njësisë sime të prindit?

Ndriçimi i videos i njësisë së prindit mund të jetë lënë shumë lart, gjë që sjell konsum më të lartë të energjisë në njësinë e prindit. Ulni ndriçimin në njësinë e prindit.

Njësia e prindit konsumon shumë energji kur ekrani i videos qëndron vazhdimisht ndezur. Aktivizoni modalitetin AUDIO, VOX ose ECO në menyne e njësisë së prindit për të zgjatur kohën e funksionimit (shihni kapitullin "Funksionet", pjesët "Modaliteti AUDIO", "Modaliteti VOX" ose "Modaliteti ECO").

Volumi i njësisë së prindit mund të jetë lënë shumë lart, gjë që sjell konsum më të lartë të energjisë në njësinë e prindit. Ulni volumin në njësinë e prindit.

Ashtu si me pajisje të tjera të karikueshme elektronike, kapaciteti i baterisë bie pas një përdorimi afatgjatë.

EKRANI I VIDEOS

Pyetje

Përgjigje

Përse kam interferencë në njësinë e prindit? Përse dridhet ekrani i videos në njësinë e prindit?

Mund të ketë interferenca nëse njësia e prindit është jashtë rrezes së njësisë së foshnjës. Interferenca mund të ketë edhe nëse keni shumë mure apo tavane mes njësisë së prindit dhe të foshnjës, ose nëse ka pajisje të tjera të ndezura me valë 2.4 GHz (p.sh. mikrovalë, rrugëzues Wi-Fi).

Mbase keni më shumë se 2 palë monitorë foshnje dhe në këto raste mund të ketë interferencë. Mbajini këto 2 njësi foshnje larg njëra tjetrës, në kushte ideale në dy dhoma të ndryshme.

Vendoseni njësinë e prindit diku tjetër, më pranë njësisë së foshnjës, ose fikni pajisjet e tjera me valë.

Bateria e karikueshme e njësisë së prindit mbase ka nevojë të rikohet.

Përse nuk kam figurë në ekranin e videos kur drita e lidhjes është e gjelbër?

Njësia e prindit mund të jetë në modalitetin AUDIO, VOX ose ECO. Shtypni butonin e modalitetit në anën e djathtë të njësisë së prindit për të ndërruar modalitetin (shihni "Modalitetet").

EKRANI I VIDEOS

Përse nuk është e qartë figura në ekranin e videos?

Ndriçimi i ekranit mund të jetë caktuar shumë ulët. Risni ndriçimin e ekranit të njësisë së prindit duke përdorur butonin e komandimit në mes.

Mbase është ndotur objektivi i njësisë së foshnjës. Pastrojeni objektivin me një leckë të thatë.

Njësia e foshnjës mund të jetë shumë larg foshnjës. Për cilësi optimale të videos, sigurohuni që njësia e foshnjës të mos jetë më larg se 1.5 metra / 5 ft nga foshnja. Nëse është më pranë se 1 metër / 3.5 ft rritet rreziku i mbytjes me kordon.

Montimi në mur

Udhëzimet e printimit:

Printojeni këtë faqe në shkallë 100 % dhe përdoreni shabllonin për ta shënuar me përpikëri pozicionin e vrimave për vidat në mur.

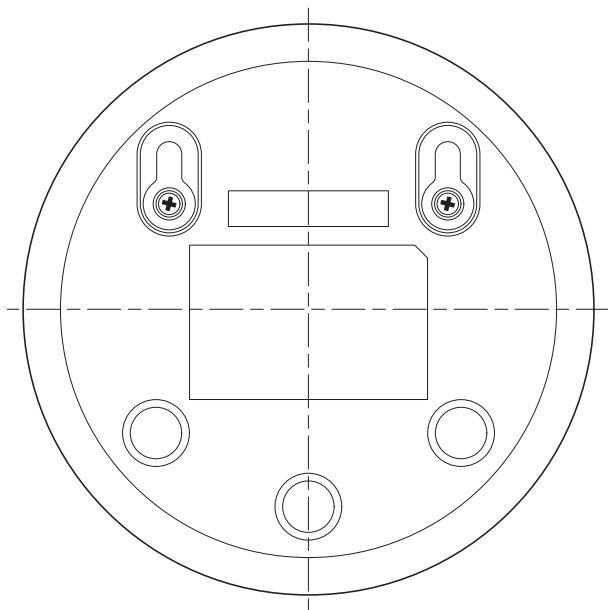

Informacion i përgjithshëm

Bateri e rikarikueshme Li-ion (2600 mAh)

Brezi i frekuencave FHSS 2.4GHz.

Fuqia maksimale e energjisë së radiofrekuencave: $\leq 20\text{dBm}$

Njësia e ushqimit:

Modeli: ASSA105E-050100 (spinë për BE) ose

ASSA105B-050100 (spinë për Britani)

Hyrja: 100-240V 50/60Hz -0.35A

Dalja: 5.0V \equiv 1.0A, 5.0W

Efikasiteti aktiv mesatar: $\geq 73.62\%$

Konsumi i energjisë pa ngarkesë (W): 0.1W

Uvod

Čestitamo na kupovini i dobro došli u Philips Avent! Da biste na najbolji način iskoristili podršku koju pruža Philips Avent, registrujte svoj proizvod na adresi www.philips.com/welcome.

Philips Avent video monitor za bebe vam pruža celodnevnu podršku i omogućava vam da vidite svoju bebu u svako doba dana i noći iz bilo kojeg dela kuće. Najnovija digitalna tehnologija garantuje jasan zvuk i najjasniju sliku vaše bebe. To će vam dati dodatni osećaj bezbednosti bez ulaska u bebinu sobu i ometanja bebinog sna.

Opšti opis

- 1 Roditeljska jedinica
- 2 Ekran
- 3 Lampica ECO (Veza)
- 4 Indikator statusa baterije
- 5 Indikator veze
- 6 Zvučnik
- 7 Dugme za kontrolu (kretanje kroz meni/jačina zvuka/osvetljenost ekrana)
- 8 Dugme „Sensitivity“ (osetljivost)
- 9 Dugme za uspavanku
- 10 Dugme za pričanje
- 11 Utičnica za mali priključak
- 12 Dugme za režim
- 13 Dugme za uključivanje/isključivanje
- 14 Antena
- 15 Kopča za kaiš
- 16 Jedinica za bebu
- 17 Kamera
- 18 Dugme za uključivanje/isključivanje uspavanke
- 19 Mikrofon
- 20 Klizno dugme za uključivanje/isključivanje
- 21 Antena
- 22 Zvučnik
- 23 Utičnica za mali priključak
- 24 Otvori za montažu na zid
- 25 Adapter (2x)

Važne bezbednosne informacije

Pre upotrebe uređaja pažljivo pročitajte ove važne informacije i sačuvajte ih za buduće potrebe.

VAŽNE INFORMACIJE

Ovaj monitor za bebe je namenjen da se koristi kao pomoć. Ne zamenjuje odgovoran i adekvatan nadzor odrasle osobe i ne treba da se koristi na taj način.

Nikada ne ostavljajte vašu bebu samu kod kuće. Vodite računa da neko uvek bude prisutan kako bi brinuo o bebi i vodio računa o njenim potrebama.

Odricanje odgovornosti

Imajte u vidu da ovaj monitor za bebe koristite na sopstveni rizik. Kompanija Koninklijke Philips N.V. i njene podružnice nisu odgovorne za rad ovog monitora za bebe ili njegovo korišćenje i stoga ne prihvataju bilo koju odgovornost u vezi sa vašim korišćenjem ovog monitora za bebe.

Opasnost

- Nemojte potapati nijedan deo monitora za bebe u vodu ili bilo koju drugu tečnost. Nemojte stavljati uređaj na mesto na koje voda ili bilo koja druga tečnost mogu da kaplju ili prskaju po njemu. Nemojte koristiti monitor za bebe na vlažnim mestima ili blizu vode.
- Ne stavljajte bilo koji predmet na monitor za bebe i nemojte ga prekrivati. Nemojte blokirati ventilacione otvore. Postavite ga u skladu sa uputstvima proizvođača.

Upozorenje: Opasnost od davljenja – deca su se DAVILA kablovima. Ovaj kabl držite van domašaja dece (više od 0,9 m (3 stope)). Nemojte da skidate ovu oznaku.



Upozorenje

- Pre nego što priključite uređaj na zidnu utičnicu, proverite da li napon uređaja koji je naznačen na adapteru odgovara lokalnom mrežnom naponu.
- Nemojte da menjate ili presecate nijedan deo adaptera i odgovarajućeg kabla jer to može da dovede do opasne situacije.
- Koristite isključivo adapter koji ste dobili u kompletu.
- Ukoliko se adapter ošteti, uvek ga zamenite originalnim adapterom kako biste izbegli opasnost.
- Ovaj uređaj mogu da koriste deca koja imaju 8 godina i više i osobe sa smanjenim fizičkim, senzornim ili intelektualnim mogućnostima ili osobe bez iskustva i znanja ukoliko imaju nadzor ili ukoliko su im data uputstva o korišćenju uređaja na bezbedan način i sa razumevanjem mogućih opasnosti. Deca ne smeju da se igraju uređajem. Deca ne smeju da obavljaju čišćenje i održavanje uređaja bez nadzora.

- Zaštite kablove za priključivanje na električnu mrežu od gaženja i nagnječenja posebno kod priključaka, najbližih utičnica i izlaznih tačaka kabla na uređaju.
- Vodite računa da monitor za bebe stavite tako da njegovi kablovi ne blokiraju prag ili prolaz. Ukoliko monitor za bebe postavite na sto ili nisku komodu, kabl za napajanje ne sme da visi preko ivice stola ili komode. Vodite računa da kabl ne leži na podu na mestu gde njegovo prisustvo predstavlja opasnost od saplitanja.
- Držite materijale za pakovanje (plastične kese, kartonske odbojnice i dr.) van domašaja dece budući da oni nisu za igranje.
- Da ne bi došlo do električnog šoka, nemojte otvarati kućište aparata koji stoji kod bebe ili aparata koji stoji kod roditelja.

Bezbednosna uputstva za bateriju

- Koristite ovaj proizvod isključivo u za to predviđene svrhe i sledite opšta uputstva i bezbednosna uputstva za korišćenje baterije kao što je opisano u ovom korisničkom priručniku. Nepravilno korišćenje može da izazove strujni udar, opekotine, požar i druge opasnosti ili povrede.
- Za punjenje baterije koristite isključivo odvojivu jedinicu za napajanje* koju ste dobili sa proizvodom. Nemojte koristiti produžni kabl.
- Puniti, koristite i odložite proizvod na temperaturama između 0 °C i 40 °C.
- Uvek isključite proizvod sa električne mreže kada se potpuno napuni.
- Ne palite proizvode i njihove baterije i ne izlažite ih direktnoj sunčevoj svetlosti ili visokim temperaturama (npr. u vrućem automobilu ili u blizini vrućeg šporeta). Baterije mogu da eksplodiraju u slučaju pregrevanja.
- Ako se proizvod prekomerno zagreje, ispušta neuobičajen miris, promeni boju ili ako punjenje traje mnogo duže nego obično, prestanite sa korišćenjem i punjenjem proizvoda i obratite se lokalnom Philips distributeru.
- Ne stavljajte proizvode i njihove baterije u mikrotalasne pećnice ili na indukcione šporete.
- Ovaj proizvod sadrži punjivu bateriju koja ne može da se zameni. Nemojte da otvarate proizvod da biste zamenili punjivu bateriju.
- Prilikom rukovanja baterijama, uverite se da su vam ruke, proizvod i baterije suvi.
- Da biste sprečili da se baterije pregreju ili ispuste otrovne ili opasne supstance, nemojte da menjate, bušite niti da oštećujete proizvod i baterije i nemojte da rastavljate, izazivate kratki spoj, prepunjavate ili obrnuto da puniti baterije.
- Da biste izbegli da slučajno izazovete kratak spoj na baterijama nakon uklanjanja, ne dozvolite da kontakti na baterijama dođu u dodir sa metalnim predmetima (npr. novčići, ukosnice, prstenje). Nemojte umatati baterije u aluminijumsku foliju. Izolujte kontakte na bateriji ili stavite baterije u plastičnu kesu pre odlaganja.
- Ako su baterije oštećene ili cure, izbegavajte kontakt s kožom ili očima. Ako do toga dođe, odmah ih temeljno isperite vodom i potražite lekarsku pomoć.

Oprez

- Koristite uređaj na temperaturama od 0°C do 40°C.
- Nemojte stavljati uređaj blizu izvora toplote kao što su radijatori, registri toplote, peći i drugi aparati (uključujući i pojačala) koji emituju toplotu.
- Uverite se da su vam ruke suve kada rukujete adapterima, priključcima i kablom za napajanje. Sva obavezna obeležja na aparatu koji stoji kod bebe, aparatu koji stoji kod roditelja kao i na adapteru za napajanje nalaze se na dnu aparata koji stoji kod bebe, aparata koji stoji kod roditelja i na dnu adaptera za napajanje.

Izjava o usaglašenosti

Ovim putem Philips Electronics Hong Kong Limited tvrdi da je ovaj proizvod usklađen sa osnovnim zahtevima i drugim relevantnim odredbama Direktive 2014/53/EU. Kopija EZ izjave o usklađenosti (DoC) dostupna je onlajn na www.philips.com/support.

Usaglašenost sa EMF

Ovaj proizvod usklađen je sa svim primenjivim standardima i propisima u vezi sa izlaganjem elektromagnetnim poljima.

Pre upotrebe

Jedinica za bebu

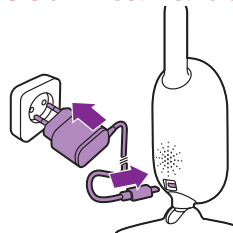

Priključite adapter za napajanje u jedinicu za bebu i uključite adapter u zidnu utičnicu.

Roditeljska jedinica

Roditeljska jedinica se pokreće ugrađenom punjivom litijum-jonskom baterijom.

Da biste napunili roditeljsku jedinicu, pratite uputstva ispod:

- 1 Stavite mali priključak u roditeljsku jedinicu, a adapter u zidnu utičnicu.
 - Lampica indikatora statusa baterije svetli narandžasto kako bi označila da se aparat puni.

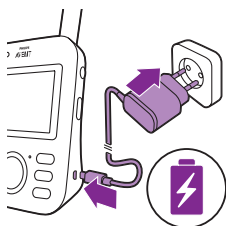

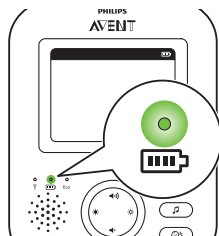

- Kada se baterija potpuno napuni, indikator statusa baterije počće neprestano da svetli zeleno.

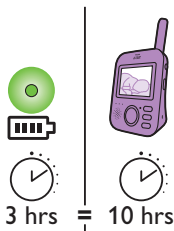

- Nakon punjenja roditeljske jedinice od 3 sata, možete bežično da je koristite približno 10 sati u režimu ECO.
- Ako je roditeljska jedinica uključena za vreme punjenja, punjenje traje oko dvaput duže.

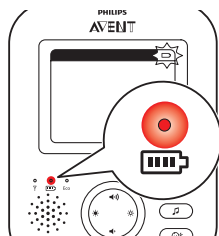

- Kada je punjiva baterija u roditeljskoj jedinici skoro prazna, lampica za status baterije svetli crveno i roditeljska jedinica emituje zvučni signal.
- Ako se baterija potpuno isprazni, a roditeljska jedinica nije priključena na električnu mrežu, roditeljska jedinica se automatski gasi i gubi kontakt sa jedinicom za bebu.

Napomena: Ugrađena punjiva baterija se ne može izvaditi iz proizvoda.

Napomena: Baterija se postepeno i veoma sporo prazni, čak i ako je roditeljska jedinica isključena.

Savet: Da biste sačuvali bateriju, isključite roditeljsku jedinicu kada je ne koristite.

Napomena: Savetujemo vam da roditeljsku jedinicu držite priključenu na električnu mrežu tokom cele noći. Ako se baterija na roditeljskoj jedinici skoro isprazni tokom noći, roditeljska jedinica će da se oglasi, što može da vas probudi.

Upotreba monitora za bebe

Povezivanje roditeljske jedinice i jedinice za bebu

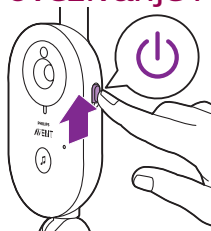

- 1 Gurnite prekidač za uključivanje/isključivanje na jedinici za bebu nagore u položaj ON (uključeno).

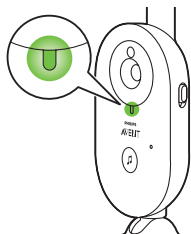

- 2 Kada je jedinica za bebu uključena, indikator napajanja na jedinici za bebu svetli zeleno.

Napomena: Indikator napajanja na jedinici za bebu uvek svetli zeleno, čak i ako veza sa roditeljskom jedinicom nije prisutna.

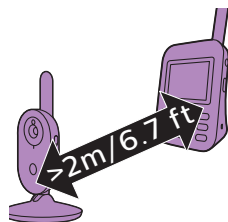

- 3 Vodite računa da se roditeljska jedinica i jedinica za bebu nalaze na najmanje 2,5 metara jedna od druge da biste izbegli pojavu mikrofonije.

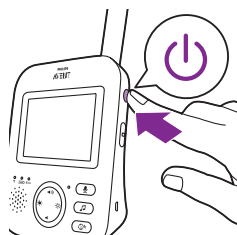

- 4 Pritisnite dugme za uključivanje/isključivanje na roditeljskoj jedinici i zadržite ga 1 sekund da biste uključili roditeljsku jedinicu.

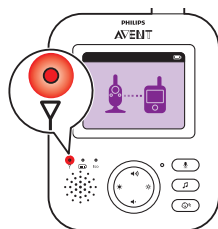

- Ekran će se uključiti, na njemu će se pojaviti slika za povezivanje i indikator veze će neprekidno svetleti crveno. Roditeljska jedinica počinje da traži jedinicu za bebu.

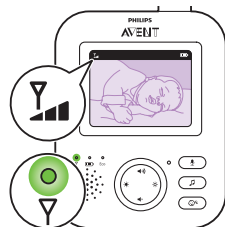

- Nakon uspostavljanja veze između roditeljske jedinice i jedinice za bebu, indikator veze će početi da svetli zeleno na roditeljskoj jedinici i na ekranu će se pojaviti jedna ili više traka.

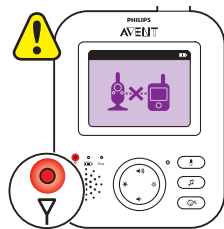

Napomena: Potrebno je najmanje 10 sekundi za uspostavljanje veze između roditeljske jedinice i jedinice za bebu.

Kada je jedinica za bebu isključena, roditeljska jedinica će prikazati sliku koja ukazuje na to da je van dometa. Proverite da li je jedinica za bebu uključena.

- Ako se ne uspostavi veza, indikator veze svetli crveno, a roditeljska jedinica se oglašava sa tri kratka zvučna signala svakih 20 sekundi i na ekranu se prikazuje slika koja ukazuje na to da je van dometa.

Postavljanje baby monitora

Upozorenje: Kabl na jedinici za bebu predstavlja potencijalnu opasnost od gušenja. Uverite se da su jedinica za bebu i njen kabl udaljeni najmanje 1 metar/3,5 stope od bebe. Nemojte stavljati monitor za bebe u krevetac ili ogradicu za bebu.

- 1 Kako biste dobili optimalnu detekciju zvuka, vodite računa da jedinica za bebu nije udaljena više od 1,5 metra od bebe. Vodite računa da jedinica za bebu bude udaljena najmanje 1 metar od bebe zbog potencijalne opasnosti od gušenja.

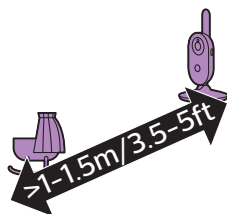

- 2 Postavite roditeljsku jedinicu unutar radnog dometa jedinice za bebu. Vodite računa da se nalazi najmanje 2,5 metara od jedinice za bebu da biste izbegli zvučnu povratnu spregu.

Napomena: Ako koristite bežični telefon, uređaj za bežični prenos video zapisa, Wi-Fi mrežu, mikrotalasnu pećnicu ili Bluetooth adapter koji radi na 2,4 GHz i imate smetnje na roditeljskoj jedinici ili jedinici za bebu, pomerajte roditeljsku jedinicu sve dok smetnje ne nestanu.

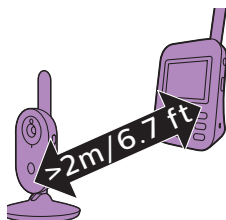

- 3 Postoje dva načina za postavljanje jedinice za bebu
 - a Jedinicu za bebu postavite na stabilnu, ravnu i horizontalnu površinu.
 - b Montirajte jedinicu za bebu na zid pomoću zavrtnja.

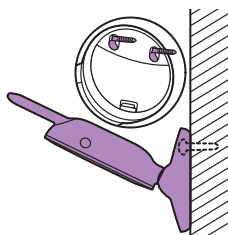

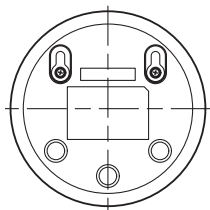

Savet: Šablon (pogledajte 'Montaža na zid') za montiranje jedinice za bebu na zid koji se nalazi na kraju ovog korisničkog priručnika.

Savet: Koristite priloženi šablon kako biste precizno obeležili mesta za otvore za zavrtnje na zidu.

Savet: Postavite jedinicu za bebu na viši nivo da biste imali dobar pregled krevca ili ograde za bebu.

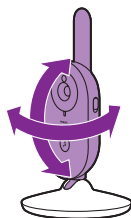

- 4 Podesite položaj jedinice za bebu tako da postignete najbolju vidljivost bebe. Jedinica za bebu se može okrenuti na željeni položaj.

Suvi materijali

Debljina materijala

Gubitak dometa

Drvo, gips, karton, staklo (bez metala, žica ili olova)

< 30 cm (12 inča)

0-10 %

Cigla, šperploča

< 30 cm (12 inča)

5-35 %

Armirani beton

< 30 cm (12 inča)

30-100 %

Metalne rešetke ili šipke

< 1 cm (0,4 inča)

90-100 %

Metalne ili aluminijumske ploče

< 1 cm (0,4 inča)

100 %

Radni domet

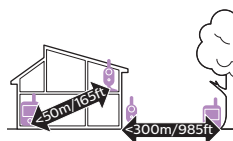

Radni domet je 50 metara u zatvorenom i do 300 metara na otvorenom. Radni domet monitora za bebe se razlikuje u zavisnosti od okruženja i faktora koji izazivaju smetnje. Mokri i vlažni materijali izazivaju previše smetnji pa gubitak dometa iznosi i do 100 %.

Funkcije i postavke

Jačina zvuka

Možete da podesite jačinu zvuka zvučnika roditeljske jedinice na željeni nivo.

- 1 Pritisnite gornji ili donji deo dugmeta za kontrolu da podesite jačinu zvuka.

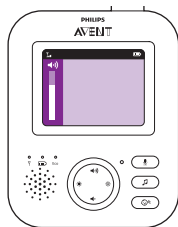
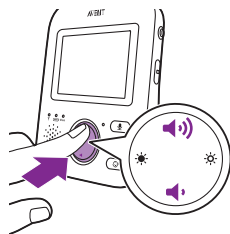

Savet: Vodite računa da jačina zvuka bude prilagođena trenutnim uslovima. U bučnim uslovima možete uključiti i upozorenje vibracijom.

Na ekranu će se pojaviti traka za jačinu zvuka kako bi ukazala na izabranu jačinu.

Napomena: Ako je jačina zvuka postavljena na visok nivo, roditeljska jedinica troši više energije.

Napomena: Kada je traka za jačinu zvuka na minimumu, zvuk je prigušen. Roditeljska jedinica prikazuje ikonu prigušenog zvuka u statusnoj traci i primaćete samo upozorenja i video od roditeljske jedinice.

Osvetljenost ekrana

Možete da podesite osvetljenost ekrana roditeljske jedinice na željeni nivo.

- 1 Pritisnite levi ili desni deo dugmeta za kontrolu da biste podesili osvetljenost ekrana roditeljske jedinice.

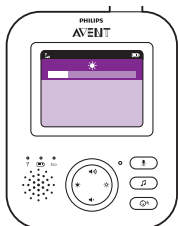
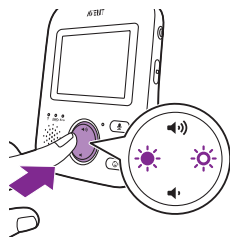

Na ekranu će se pojaviti traka za osvetljenost ekrana kako bi ukazala na izabrani nivo osvetljenosti.

Napomena: Ako je osvetljenost postavljena na visok nivo, roditeljska jedinica troši više energije.

Režimi

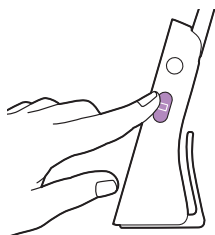

Monitor za bebu ima četiri različita režima koji vam omogućavaju da izaberete kako želite da pazite na bebu: VIDEO, AUDIO, VOX i ECO.

Kada je monitor za bebe uključen, možete da se prebacujete između 4 različita režima pritiskom na dugme za režim koje se nalazi sa strane roditeljske jedinice.

Na ekranu će se prikazati izabrani režim. Izabrani režim je takode naveden u statusnoj traci. Kada uključite uređaj, aktivira se režim koji je poslednji korišćen.

Režim VIDEO

Pritisnite dugme za režim koje se nalazi sa strane roditeljske jedinice da izaberete režim VIDEO.

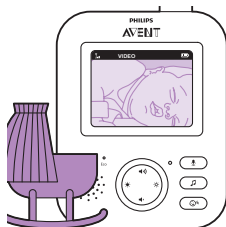
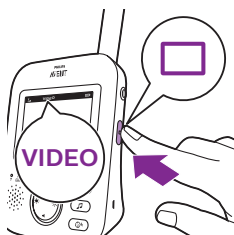

Kada je režim VIDEO aktiviran, ekran je uvek uključen tako da možete da vidite bebu. Svi zvukovi se direktno prenose na roditeljsku jedinicu.



Napomena: Postavite nivo osetljivosti na „very high” (vrlo visoko) da biste neprekidno primali zvuk na roditeljskoj jedinici. Pogledajte poglavlje Nivo osetljivosti za više informacija.

Režim AUDIO

- 1 Pritisnite dugme za režim koje se nalazi sa strane roditeljske jedinice da se prebacite na režim AUDIO.

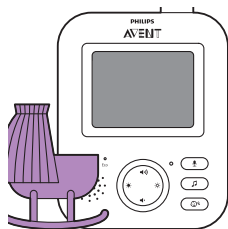

Kada je aktiviran režim AUDIO, ekran roditeljske jedinice se isključuje. Nakon 3 sekunde ekran će se potpuno isključiti i statusna traka će nestati.

Napomena: Statusna traka nije vidljiva kada je ekran isključen.



Napomena: Indikator veze prikazuje da je roditeljska jedinica i dalje uključena i povezana sa jedinicom za bebu.

Napomena: Postavite nivo osetljivosti na „very high” (vrlo visoko) da biste neprekidno primali zvuk na roditeljskoj jedinici. Pogledajte poglavlje Nivo osetljivosti za više informacija.

Svi zvukovi se neprekidno prenose na roditeljsku jedinicu. Ako beba plače, ekran roditeljske jedinice je i dalje isključen, ali zvukovi koje detektuje jedinica za bebu se prenose na roditeljsku jedinicu.

Režim VOX

- 1 Pritisnite dugme za režim koje se nalazi sa strane roditeljske jedinice da se prebacite na režim VOX.

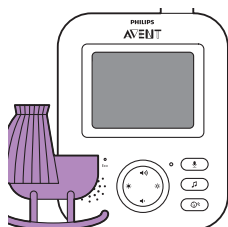
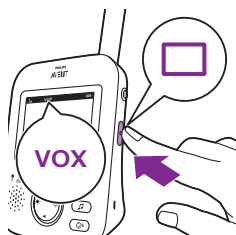

Napomena: Kada je ekran uključen, izabrani režim se prikazuje u statusnoj traci. Statusna traka nije vidljiva kada je ekran isključen.

Kada je aktiviran režim VOX, ekran i zvuk na roditeljskoj jedinici se isključuju ako zvuk ne zabeleži u roku od 20 sekundi.



Kada jedinica za bebu zabeleži neki zvuk, ekran i zvuk na roditeljskoj jedinici se odmah uključuju. Zvukovi se prenose na roditeljsku jedinicu.

Napomena: Postavka osetljivosti određuje minimalni nivo zvuka potreban za aktiviranje zvuka i ekrana.

Režim ECO

- 1 Pritisnite dugme za režim koje se nalazi sa strane roditeljske jedinice da se prebacite na režim ECO.

Napomena: Kada je ekran uključen, izabrani režim se vidi u statusnoj traci. Statusna traka nije vidljiva kada je ekran isključen.



Kada je aktiviran režim ECO, ekran i zvuk na roditeljskoj jedinici se isključuju ako se zvuk ne zabeleži u roku od 20 sekundi. Indikatori režima ECO počinju da svetle zeleno kako bi označili da je režim ECO aktiviran. Prenos slike i zvuka je isključen u režimu ECO.

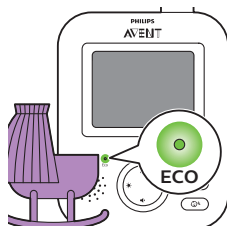

Kada jedinica za bebu zabeleži neki zvuk, ekran i zvuk na roditeljskoj jedinici se odmah uključuju. Zvukovi se prenose na roditeljsku jedinicu.

Napomena: Postavka osetljivosti određuje minimalni nivo zvuka potreban za aktiviranje zvuka i ekrana.



Uspavanke

Funkciju uspavanke možete da aktivirate na roditeljskoj jedinici ili jedinici za bebu.

Da biste aktivirali funkciju uspavanke na roditeljskoj jedinici, pratite sledeća uputstva:

Odabir uspavanke

- 1 Pritisnite dugme za uspavanku na roditeljskoj jedinici da otvorite meni za uspavanke.

Napomena: Pritiskom na dugme za uspavanku kada je meni za uspavanke već otvoren zatvarate meni.

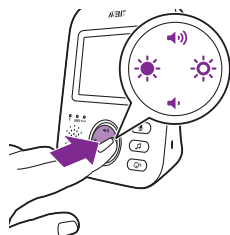
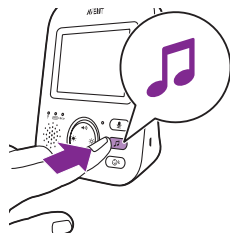

- 2 Pritisnite desni deo dugmeta za kontrolu da pristupite listi uspavanki..

- 3 Pritisnite gornji ili donji deo dugmeta za kontrolu za listanje kroz listu uspavanki.



- 4 Pritisnite desni deo dugmeta na ekranu da biste reprodukovali određenu uspavanku.

Ako želite da pauzirate uspavanku, ponovo pritisnite desnu stranu dugmeta za kontrolu.

- 5 Statusna traka na roditeljskoj jedinici prikazuje broj uspavanki koje se reprodukuju i ponavljaju.





Uspavanka počinje da se reprodukuje na jedinici za bebu i uzastopno se ponavlja otprilike 15 minuta.

Savet: Da biste ponovili sve dostupne pesme, izaberite zadnju opciju na listi.



- 6 Da biste izabrali drugu uspavanku, krećite se prema gore ili dole pomoću dugmeta za kontrolu i izaberite drugu pesmu sa liste. Pritisnite desni deo dugmeta za kontrolu da pokrenete izabranu pesmu.
- 7 Da biste zaustavili uspavanku, pritisnite dugme za uspavanku na roditeljskoj jedinici i paузirajte pesmu koja se trenutno reprodukuje ponovnim pritiskom na desni deo dugmeta za kontrolu.

Glasnoća uspavanke

- 1 Pritisnite dugme za uspavanku, a zatim pritisnite dugme za kontrolu da biste izabrali opcije glasnoće u meniju za uspavanke. Pritisnite desni deo dugmeta za kontrolu da pristupite nivoima glasnoće uspavanke.

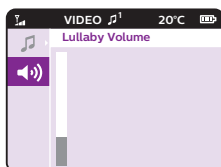

- 2 Pritisnite gornji ili donji deo dugmeta za kontrolu da podesite jačinu zvuka.

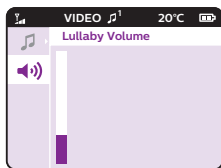

Da biste aktivirali funkciju uspavanke na jedinici za bebu, pritisnite dugme za uključivanje/isključivanje uspavanke na jedinici za bebu.

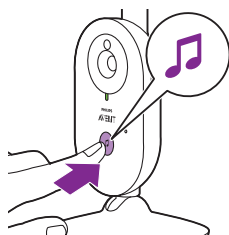



Poslednja izabrana uspavanka na roditeljskoj jedinici počinje da se reprodukuje na jedinici za bebu i uzastopno se ponavlja otprilike 15 minuta.

Da biste zaustavili uspavanku na jedinici za bebu, pritisnite dugme za uključivanje/isključivanje uspavanke na jedinici za bebu.

Pričanje



Dugme za pričanje možete da koristite na roditeljskoj jedinici da biste pričali bebi.

- 1 Pritisnite i zadržite dugme za pričanje na roditeljskoj jedinici.
- 2 Pričajte razgovetno u mikrofon na prednjem delu roditeljske jedinice na udaljenosti od 15 do 30 cm.

Dok držite dugme za pričanje pritisnuto, uspostavljena je zvučna veza ka jedinici za bebu. Ekran roditeljske jedinice prikazuje ikonu pričanja što ukazuje na aktivnu vezu.



- 3 Pustite dugme za pričanje kada završite sa pričom.

Napomena: Dok je dugme za pričanje pritisnuto, roditeljska jedinica ne može obrađivati zvukove koji dolaze iz jedinice za bebu.

Osetljivost

Nivo osetljivosti jedinice za bebu određuje šta čujete putem roditeljske jedinice. Kada je izabran visoki nivo, čujete mnoge zvukove, uključujući tihe pozadinske zvukove. Kada je izabran nizak nivo osetljivosti, čujete samo glasnije zvukove.

- 1 Pritisnite dugme „sensitivity“ (osetljivost) da biste pristupili nivoima osetljivosti.

Napomena: Kada ponovo pritisnete dugme „sensitivity“ (osetljivost), izaći ćete iz menija.

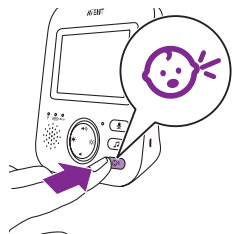

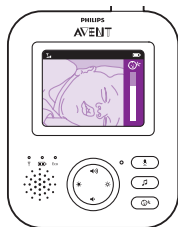

- 2 Pritisnite gornji ili donji deo dugmeta za kontrolu da izaberete željeni nivo osetljivosti.

Ako vaša beba proizvodi samo tihe zvukove, osetljivost jedinice za bebu treba postaviti na visoki nivo osetljivosti na roditeljskoj jedinici.



Što beba proizvodi glasnije zvukove, to je moguće postaviti nižu osetljivost na roditeljskoj jedinici.

Napomena: U režimu AUDIO i VIDEO primaćete zvukove stalno kada je nivo osetljivosti postavljen na „very high” (vrlo visoko). U suprotnom će niski zvukovi biti prigušeni.

Savet: Nivo osetljivosti je moguće podesiti tako da uvek čujete bebu bez ometanja drugih zvukova. Kada postoji dosta pozadinskih šumova, snizite osetljivost tako da ne čujete te zvukove na roditeljskoj jedinici.



Kopča za kaiš

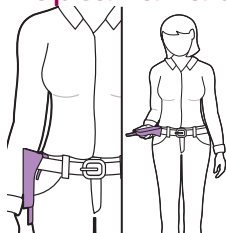

Roditeljsku jedinicu možete nositi sa sobom po kući i van nje ako je okačite o kaiš ili pojas pomoću kopče za kaiš. To vam omogućava da nadgledate svoju bebu čak i kada se krećete.

Napomena: Ekran je sada okrenut naopačke, što vam omogućava da vidite bebu na ekranu jednostavnim podizanjem roditeljske jedinice.

Čišćenje i održavanje

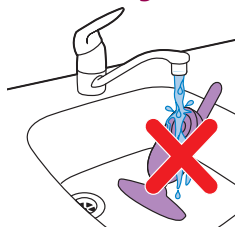

Upozorenje: Nemojte da uranjate roditeljsku jedinicu, jedinicu za bebu i adaptere za napajanje u vodu i nemojte da ih perete pod mlazom vode.



Upozorenje: Nemojte da koristite sprejeve za čišćenje i tečna sredstva za čišćenje.

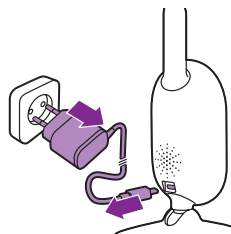

1 Isključite jedinicu za bebu, izvadite adapter za napajanje iz jedinice za bebu i izvadite adapter za napajanje iz zidne utičnice.

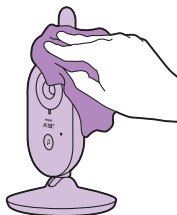

2 Jedinicu za bebu očistite suvom krpom.

Napomena: Otisci prstiju ili prljavština na objektivu jedinice za bebu može uticati na performanse kamere. Nemojte dirati objektiv prstima.

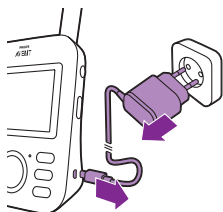

3 Isključite roditeljsku jedinicu, izvadite adapter za napajanje iz roditeljske jedinice i izvadite adapter za napajanje iz zidne utičnice.

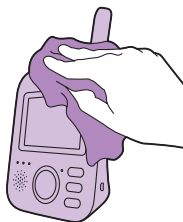

4 Roditeljsku jedinicu očistite suvom krpom.

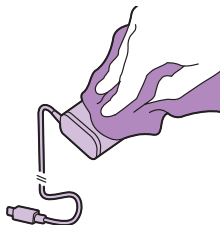

5 Adaptere čistite suvom krpom.

Odlaganje

Kada ne nameravate da koristite monitor za bebe duže vreme, odložite roditeljsku jedinicu, jedinicu za bebu i adaptere na hladno i suvo mesto.

Naručivanje dodatka

Da biste kupili dodatke ili rezervne delove, posetite stranicu **www.philips.com/parts-and-accessories** ili se obratite prodavcu Philips proizvoda. Možete i da se obratite Centru za korisničku podršku kompanije Philips u vašoj državi (detalje za kontakt ćete pronaći u međunarodnom garantnom listu).

Reciklaža



- Ovaj simbol označava da se ovaj proizvod ne sme odlagati zajedno sa običnim kućnim otpadom (2012/19/EU).



- Ovaj simbol znači da ovaj proizvod sadrži ugrađenu punjivu bateriju koju ne treba odlagati zajedno sa običnim kućnim otpadom (2006/66/EC). Odnosite proizvod na zvanično mesto za prikupljanje ili u servisni centar kompanije Philips kako bi profesionalno lice uklonilo punjivu bateriju.

- Pridržavajte se propisa vaše zemlje u vezi sa zasebnim prikupljanjem otpadnih električnih i elektronskih proizvoda i punjivih baterija. Pravilno odlaganje pomaže u sprečavanju negativnih posledica po zdravlje ljudi i životnu sredinu.

Odlaganje starog proizvoda i baterija

Proizvod je dizajniran i proizveden uz upotrebu materijala i komponenti visokog kvaliteta koji se mogu reciklirati i ponovo upotrebiti.

Ovaj simbol na proizvodu znači da se na taj proizvod odnosi Evropska direktiva 2012/19/EU.

Ovaj simbol ukazuje na to da proizvod sadrži ugrađenu punjivu bateriju obuhvaćenu Evropskom direktivom 2013/56/EU koja ne može da se odlaže sa drugim otpadom iz domaćinstva. Izričito vam savetujemo da proizvod odnesete na zvaničnu tačku za prikupljanje ili u servisni centar kompanije Philips kako bi profesionalac uklonio punjivu bateriju. Informišite se o lokalnom sistemu za odvojeno prikupljanje električnih i elektronskih proizvoda i punjivih baterija. Poštujte lokalne propise i nikada nemojte da odlažete proizvod i punjive baterije sa ostalim otpadom iz domaćinstva.

Pravilno odlaganje starih proizvoda i punjivih baterija doprinosi sprečavanju negativnih posledica po životnu sredinu i zdravlje ljudi. Ako u vašoj zemlji ne postoji sistem za prikupljanje/recikliranje elektronskih proizvoda, životnu sredinu možete da zaštitite tako što ćete ukloniti i reciklirati bateriju pre nego što odložite slušalice.

Uverite se da slušalice nisu povezane sa futrolom za punjenje pre uklanjanja baterije.

Informacije o vezi sa životnom sredinom

Sva nepotrebna ambalaža je izostavljena. Potrudili smo se da napravimo pakovanje koje se lako može rastaviti na dva materijala: karton (kutija) i polietilen (kese, zaštitne penaste ploče).

Sistem se sastoji od materijala koji se mogu reciklirati i ponovo koristiti ako se rastavljanje izvrši u specijalizovanoj kompaniji. Prilikom odlaganja ambalaže i starih aparata poštujte lokalne zakone o odlaganju otpada.

Uklanjanje ugrađene baterije

Napomena: Izričito vam preporučujemo da uklanjanje baterije prepustite profesionalcu.

Uklonite punjivu bateriju samo kada odlažete aparat. Uverite se da je baterija u potpunosti prazna kada je uklanjate. Samo roditeljska jedinica ima bateriju.

Procedura:

- 1 Skinite 2 gumene stopice sa dna roditeljske jedinice.
- 2 Izvadite 2 zavrtnja koja su sada vidljiva iz dna roditeljske jedinice.
- 3 Stavite antenu u uspravan položaj i skinite zavrtnj sa zadnje strane kućišta koji je sada vidljiv.
- 4 Skinite zadnju stranu kućišta sa prednje strane kućišta tako što ćete ugurati odvijač između njih. Na novijim verzijama, proizvedenim posle avgusta 2020*, postoje još 2 zavrtnja ispod nalepnice sa oznakama. Uklonite nalepnicu sa oznakama, uklonite zavrtnje, otpustite kopču za kaiš i otvorite poklopac odeljka za bateriju.
- 5 Otkočite priključni kabl za bateriju (crno-belo-crveni kabl).
- 6 Izvadite 4 zavrtnja iz držača baterije. Nema zavrtnja za nove verzije, proizvedene posle avgusta 2020.
- 7 Uklonite bateriju.

*Kôd datuma proizvodnje DDMMYY nalazi se ispod kopče za kaiš, iznad 2 gumene stope.

Ako u vašoj zemlji ne postoji sistem za prikupljanje/recikliranje elektronskih proizvoda, životnu sredinu možete da zaštitite tako što ćete ukloniti i reciklirati bateriju pre nego što odložite proizvod.

Uverite se da proizvod nije povezan sa futrolom za punjenje pre uklanjanja baterije.

Garancija i podrška

Ako su vam potrebne informacije ili podrška, posetite stranicu www.philips.com/support ili pročitajte međunarodni garantni list.

Najčešća pitanja

U ovom poglavlju su u kratkim crtama navedeni najčešći problemi sa kojima možete da se susretete dok koristite aparat. Ukoliko ne možete da rešite problem pomoću liste mogućih problema u nastavku, posetite www.philips.com/support da biste pronašli listu najčešćih pitanja ili se obratite centru za korisničku podršku u svojoj zemlji.

KAKO SE KORISTI / POVEZIVANJE JEDINICA

Pitanje

Odgovor

Zašto se indikator napajanja na jedinici za bebu ne uključuje kada uključim jedinicu?

Možda jedinica za bebu nije priključena na električnu mrežu. Priključite jedinicu za bebu na električnu mrežu. Zatim postavite prekidač za uključivanje/isključivanje na jedinici za bebu prema gore u položaj ON (uključeno) da biste uspostavili vezu sa roditeljskom jedinicom.

Zašto se roditeljska jedinica ne puni kada je priključim na električnu mrežu?

Možda adapter nije pravilno uključen. Vodite računa o tome da adapter bude pravilo uključen u utičnicu.

Roditeljska jedinica je možda već potpuno napunjena. Indikator statusa baterije svetli zeleno kada je baterija potpuno napunjena i aparat je povezan na električnu mrežu.

Zašto se jedinica za bebu ne puni kada je priključim na električnu mrežu?

Jedinica za bebu nema funkciju punjenja. Jedinica za bebu radi samo kada je povezana na električnu mrežu.

Zašto ne mogu da uspostavam vezu?
Zašto se veza gubi sa vremena na vreme?
Zašto dolazi do prekida zvuka?

Jedinica za bebu i roditeljska jedinica su verovatno blizu spoljne granice radnog dometa ili postoje smetnje od drugih bežičnih uređaja koji rade na 2,4 GHz. Pokušajte sa drugom lokacijom, smanjenjem udaljenosti između jedinica ili isključivanjem drugih bežičnih uređaja koji rade na 2,4 GHz (laptopa, mobilnih telefona, mikrotalasnih pećnica itd.). Može biti potrebno do 10 sekundi da se ponovo uspostavi veza između jedinica.

Ako se signal izgubi, roditeljska jedinica se oglašava zvučnim signalom (3 kratka zvuka svakih 20 sekundi).

Možda su jedinica za bebu i roditeljska jedinica preblizu; udaljite ih najmanje 1,5 metar jednu od druge da biste sprečili smetnje.

KAKO SE KORISTI / POVEZIVANJE JEDINICA

Šta se događa kada nestane struja?	Dok roditeljska jedinica radi na punjivoj bateriji, nastaviće raditi dok je baterija dovoljno napunjena. Međutim, jedinica za bebu će prestati raditi jer nema punjivu bateriju i radi samo kada je priključena na električnu mrežu. Roditeljska jedinica će se oglasiti zvučnim signalom kada se veza sa jedinicom za bebu izgubi. Po povratku električnog napajanja veza između roditeljske jedinice i jedinice za bebu će se automatski uspostaviti.
Zašto punjenje roditeljske može da traje duže od 3 sata?	Roditeljska jedinica je možda uključena tokom punjenja baterija. Isključite roditeljsku jedinicu za vreme punjenja da biste smanjili vreme punjenja. Kada je ekran roditeljske jedinice stalno uključen, punjenje roditeljske jedinice traje duže.
	Možda je temperatura prekoračila graničnu vrednost za punjenje, pa je došlo do prekida kola za punjenje iz bezbednosnih razloga. Da biste nastavili sa punjenjem, udaljite stanicu za punjenje od izvora toplote, poput radijatora, otvora za grejanje, šporeta ili drugih aparata (uključujući pojačala) koji proizvode toplotu.
Zašto je potrebno da jedinica za bebu i njen kabl budu udaljeni najmanje 1 metar od bebe?	Kako biste izbegli davljenje kablom i radi optimalne detekcije zvuka, jedinicu za bebu i njen kabl uvek postavite bar 1 metar od bebe.
Koja je razlika između različitih korisničkih režima na roditeljskoj jedinici: Video, Audio, VOX i ECO?	U nastavku se nalazi objašnjenje dostupnih režima na monitoru za bebe.
	* Režim Video: ekran i zvuk roditeljske jedinice su uvek uključeni.
	* Režim Audio: uključen je samo zvuk. Ekran roditeljske jedinice se isključuje kada se aktivira režim AUDIO. Indikator veze prikazuje da je roditeljska jedinica i dalje uključena i povezana sa jedinicom za bebu. Sva standardna komunikacija sa jedinicom za bebu je moguća putem dugmadi za pričanje, uspavanke i osetljivost.
	* Režim VOX: Ekran i zvuk na roditeljskoj jedinici se isključuju ako se zvuk ne zabeleži u roku od 20 sekundi (ili ako zvuk ne pređe prag osetljivosti). Ekran i zvuk se aktiviraju čim beba zaplače i zvuk pređe prag osetljivosti. Kada nivo zvuka opadne ispod praga zvuka, video će ostati aktivan 20 sekundi. Kada pritisnete neko dugme za kontrolu (osvetljenost ili jačina zvuka), uređaj će prikazati video oko 5 sekundi. Meni za uspavanke je takode dostupan.
	* Režim ECO: Ekran i zvuk roditeljske jedinice se isključuju ako se zvuk ne zabeleži u roku od 20 sekundi. Režim Eco smanjuje potrošnju energije tokom neaktivnih perioda, a i dalje ste povezani sa bebom. U režimu ECO, LED indikator režima ECO svetli zeleno i aparat koristi drugi način povezivanja. U režimu ECO, roditeljska jedinica koristi mehanizam slanja pinga svake 2 sekunde da proveri vezu sa jedinicom za bebu umesto da koristi neprekidnu vezu putem radio frekvencije. Zato će i jedinica za bebu koristiti manje energije u režimu ECO.

KAKO SE KORISTI / POVEZIVANJE JEDINICA

Kako da resetujem roditeljsku jedinicu?	Roditeljsku jedinicu možete da resetujete tako što ćete istovremeno da pritisnete dugme za uključivanje/isključivanje napajanja i okruglo dugme za navigaciju nadole sa prednje strane roditeljske jedinice i držite oko 1 sekunde. Isključiće se roditeljska jedinica. Da biste ponovo uključili roditeljsku jedinicu, pritisnite dugme za uključivanje/isključivanje. Izgubićete konkretne korisničke informacije koje se čuvaju u memoriji roditeljske jedinice kao što su korisnički režim, postavke osvetljenosti, jačina zvuka, odabir uspavanke, odabir zumiranja i postavke vibracije.
---	--

INDIKATORI NA RODITELJSKOJ JEDINICI

Pitanje

Odgovor

LED indikator baterije na roditeljskoj jedinici svetli crveno. Šta treba da uradim?

Baterija je skoro ispražnjena. Ako ne povežete roditeljsku jedinicu na električnu mrežu kada LED indikator baterije počne da svetli crveno i emituje zvučni signal, jedinica će prestati da radi za otprilike 60 minuta.

Prebacite se na manju osvetljenost i/ili jačinu zvuka da uštedite bateriju i povežite roditeljsku jedinicu na električnu mrežu pomoću adaptera za napajanje. (pogledajte poglavlje „Pre upotrebe“).

Zašto roditeljska jedinica ispušta zvučni signal?

Monitor za bebe ispušta određeni zvučni signal da vas obavesti u čemu je problem.

1 zvučni signal: roditeljska jedinica je isključena.

1 zvučni signal, svakih 20 sekundi tokom prvih 3 minuta, a nakon toga svakog minuta: baterija roditeljske jedinice je skoro ispražnjena.

3 brza zvučna signala svakih 20 sekundi: izgubljena je veza između roditeljske jedinice i jedinice za bebu; prikazuje se ikona na roditeljskoj jedinici i dugme indikatora veze svetli crveno.

Šta označava boja LED indikatora baterije (zelena, narandžasta, crvena) ili ugašen LED indikator za status baterije?

Kada je roditeljska jedinica povezana na električnu mrežu, boja indikatora baterije označava:

- * Zelena: baterija je puna.
- * Narandžasta: baterija se puni.

Kada roditeljska jedinica nije povezana na električnu mrežu, boja indikatora baterije označava:

- * Crvena: baterija je skoro prazna (<10 %).
- * LED indikator ne svetli: roditeljska jedinica nije povezana na električnu mrežu.

BUKA/ZVUK

Pitanje

Odgovor

Zašto roditeljska jedinica i/ili jedinica za bebu ispušta visok zvuk?

Možda su roditeljska jedinica i jedinica za bebu preblizu jedna drugoj. Vodite računa da se roditeljska jedinica i jedinica za bebu nalaze na najmanje 2,5 metara jedna od druge.

Jačina zvuka roditeljske jedinice je možda postavljena previsoko. Smanjite jačinu zvuka roditeljske jedinice.

Za uzroke javljanja zvučnog signala iz roditeljske jedinice pogledajte pitanje „Zašto roditeljska jedinica ispušta zvučni signal?”

Kako da prigušim zvuk?

Pritiskom na donji deo dugmeta za kontrolu prigušujete zvuk aparata. Kada je traka za jačinu zvuka na ekranu potpuno prazna, zvuk je prigušen.

Zašto ne čujem zvukove? Zašto ne čujem kada beba plače?

Jačina zvuka roditeljske jedinice je možda postavljena suviše nisko ili je isključena. Pritisnite gornji deo na dugmetu za kontrolu da biste pojačali zvuk.

Možda je roditeljska jedinica prigušena; uključite zvuk na aparatu tako što ćete da pritisnete gornji deo dugmeta za kontrolu i podesite jačinu zvuka.

Osetljivost je postavljena suviše nisko; podesite osetljivost na viši nivo u meniju na roditeljskoj jedinici.

Možda je jedinica za bebu previše daleko od bebe. Jedinica za bebu treba da bude udaljena najviše 1,5 metara od bebe za optimalnu detekciju zvuka. Ako je postavljena na udaljenosti manjoj od 1 metra, povećava se opasnost od gušenja.

Zašto roditeljska jedinica reaguje suviše brzo na druge zvukove pored zvukova koje ispušta beba?

Jedinica za bebu pored zvukova koje ispušta vaša beba kupi i druge zvukove. Primaknite jedinicu za bebu bliže bebi (ali se pridržavajte minimalne udaljenosti od 1 metra).

Možda je nivo osetljivosti postavljen suviše visoko. Kada beba proizvodi tihe zvukove, osetljivost mora da bude viša. Međutim, što beba proizvodi glasnije zvukove, to je moguće postaviti nižu osetljivost. Osetljivost monitora za bebu možete da promenite u meniju roditeljske jedinice.

Zašto roditeljska jedinica zuji?

Može doći do pojave smetnji kada se roditeljska jedinica nalazi izvan dometa jedinice za bebu. Do pojave smetnji takođe može da dođe ako između roditeljske jedinice i jedinice za bebu postoji previše zidova ili plafona ili kada su uključeni drugi bežični uređaji koji rade na 2,4 GHz (npr. mikrotalasna pećnica, Wi-Fi ruter).

Postavite roditeljsku jedinicu na drugo mesto, bliže jedinici za bebu ili isključite druge bežične uređaje.

Ako vam ovi odgovori ne pomognu, pogledajte pitanje „Zašto roditeljska jedinica i/ili jedinica za bebu ispušta visok zvuk?”

BUKA/ZVUK

Koliko dugo će se uspavanka reprodukovati na jedinici za bebu?	Kada izaberete uspavanku, ponavljaje se uzastopno otprilike 15 minuta. Ako želite da reprodukujete sve dostupne pesme, izaberite zadnju opciju na listi uspavanki.
Kako mogu da povećam jačinu zvuka uspavanke?	Jačinu zvuka uspavanke možete da povećate na roditeljskoj jedinici, ali ne na jedinici za bebu. Pritisnite dugme za uspavanku na roditeljskoj jedinici da biste otvorili meni za uspavanke i prilagodili jačinu zvuka.

VREME RADA / RADNI DOMET

Pitanje	Odgovor
Zašto moj monitor za bebe radi na znatno manjoj razdaljini od razdaljine navedene u korisničkom priručniku?	Navedeni radni domet od 300 metara vredi samo napolju na otvorenom uz direktnu vidljivost. U zavisnosti od okruženja i drugih ometajućih faktora radni domet može biti kraći (takode pogledajte tabelu u odeljku o postavljanju roditeljske jedinice i jedinice za bebu).
	U kući radni domet iznosi do 50 metara, što takode ograničava broj i vrsta zidova i/ili plafona koji razdvajaju roditeljsku jedinicu i jedinicu za bebu.
Vreme rada roditeljske jedinice treba da iznosi do 10 sati. Zašto je vreme rada mog uređaja kraće?	Možda je osvetljenost roditeljske jedinice postavljena suviše visoko, usled čega roditeljska jedinica troši dosta energije. Smanjite osvetljenost roditeljske jedinice.
	Roditeljska jedinica troši dosta energije kada je video ekran neprekidno uključen. Aktivirajte režim AUDIO, VOX ili ECO na roditeljskoj jedinici da povećate vreme rada (pogledajte poglavlje „Funkcije”, odeljke „Režim AUDIO”, „Režim VOX” ili „Režim ECO”).
	Možda je jačina zvuka roditeljske jedinice postavljena suviše visoko, usled čega roditeljska jedinica troši dosta energije. Smanjite jačinu zvuka roditeljske jedinice.
	Kao kod svih punjivih elektronskih uređaja, kapacitet baterije opada nakon dugotrajne upotrebe.

VIDEO EKLAN**Pitanje****Odgovor**

Zašto ima smetnji na roditeljskoj jedinici?
Zašto video ekran na roditeljskoj jedinici trepće?

Može doći do pojave smetnji kada se roditeljska jedinica nalazi izvan dometa jedinice za bebu. Do pojave smetnji takođe može da dođe ako između roditeljske jedinice i jedinice za bebu postoji previše zidova ili plafona ili kada su uključeni drugi bežični uređaji koji rade na 2,4 GHz (npr. mikrotalasna pećnica, Wi-Fi ruter).

Možda imate više od 2 kompleta monitora za bebe, pa dolazi do smetnji. Držite te 2 jedinice za bebu međusobno udaljene, idealno u odvojenim prostorijama.

Postavite roditeljsku jedinicu na drugo mesto, bliže jedinici za bebu ili isključite druge bežične uređaje.

Možda je potrebno napuniti punjivu bateriju roditeljske jedinice.

Zašto nema slike na video ekranu kada indikator veze svetli zeleno?

Možda je roditeljska jedinica u režimu AUDIO, VOX ili ECO. Pritisnite dugme za režim koje se nalazi na desnoj strani roditeljske jedinice da biste se prebacili između režima (pogledajte 'Režimi').

Zašto je slika na video ekranu nejasna?

Možda je osvetljenost ekrana postavljena suviše nisko. Povećajte osvetljenost ekrana na roditeljskoj jedinici pomoću dugmeta za kontrolu u sredini.

Možda je objektiv jedinice za bebu zaprljan. Objektiv očistite suvom krpom.

Možda je jedinica za bebu previše daleko od bebe. Jedinica za bebu treba da bude udaljena najviše 1,5 metara od bebe za optimalni video kvalitet. Ako je postavljena na udaljenosti manjoj od 1 metra, povećava se opasnost od gušenja.

Montaža na zid

Štampanje uputstava:

Odštampane ovu stranicu u razmeri od 100 % i koristite je da precizno obeležite položaj otvora za zavrtnje na zidu.

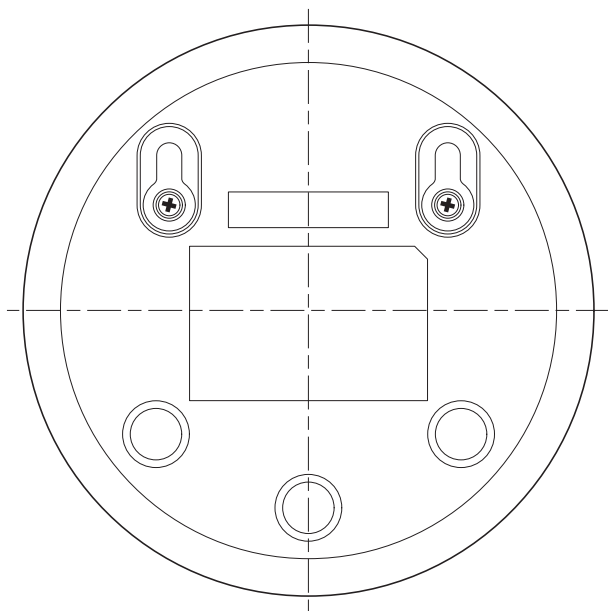

Opšte informacije

Punjiva litijum-jonska baterija (2600 mAh)

FHSS frekventni opseg 2,4 GHz.

Maksimalna radio-frekventna snaga: ≤ 20 dBm

Jedinica za napajanje:

Model: ASSA105E-050100 (EU utikač) ili

ASSA105B-050100 (UK utikač)

Ulaz: 100–240 V 50/60 Hz \sim 0,35 A

Izlaz: 5,0 V \equiv 1,0 A, 5,0 W

Prosečna aktivna efikasnost: $\geq 73,62\%$

Potrošnja energije bez opterećenja (W): 0,1 W

